



【介護のこと、セントケア・グループにご相談ください。】

- | | |
|----------------|-------------------|
| ●訪問介護サービス | ●デイサービス |
| ●訪問入浴サービス | ●グループホーム |
| ●訪問看護サービス | ●ショートステイ |
| ●ケアプラン作成 | ●小規模多機能型居宅介護サービス |
| ●ケア住宅リフォームサービス | ●介護付有料老人ホーム |
| ●福祉用具レンタルサービス | ●定期巡回・随時対応型訪問介護看護 |
| ●福祉用具販売 | ●看護小規模多機能型居宅介護 |

※商品写真は印刷インキの性質上、実際の色と異なる場合がございます。
※商品の仕様を予告なく改定させていただく場合がありますのでご了承ください。
※商品は在庫を豊富にご用意しておりますが、万一品切れの節はお届けまでに多少時間をいただく場合もございます。

わたしたちにご相談ください。

セントケアリまいん株式会社
セントケアリまいん栄生

〒451-0052

愛知県名古屋市西区栄生1-35-20 川津ビル栄生8F 803号

Tel 052-589-8820

セントケアリまいん株式会社
中部版

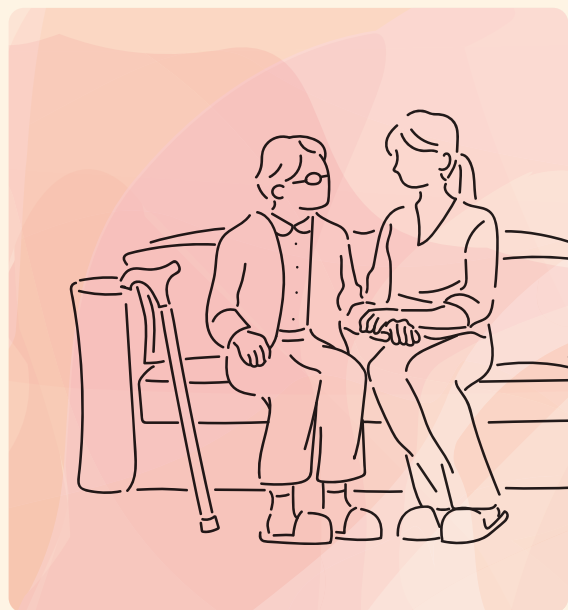

福祉用具

レンタルカタログ

使いやすさを徹底研究した、
多彩な福祉用具です。

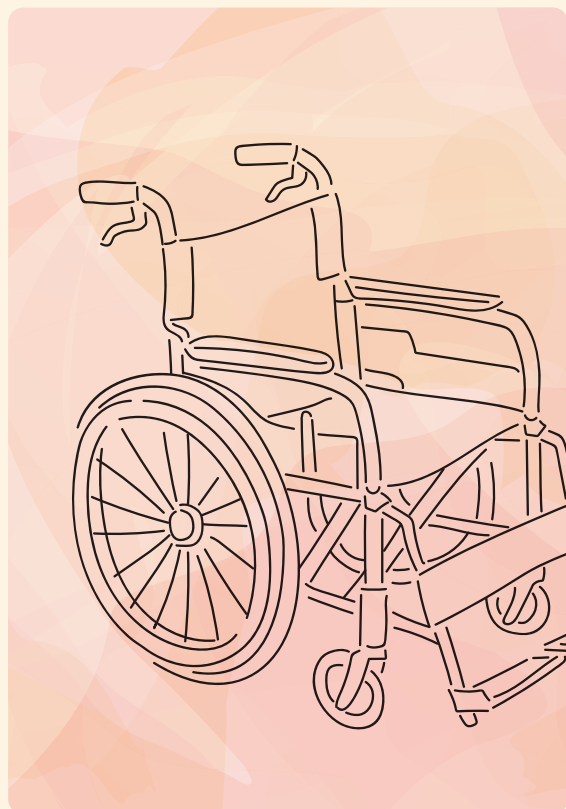
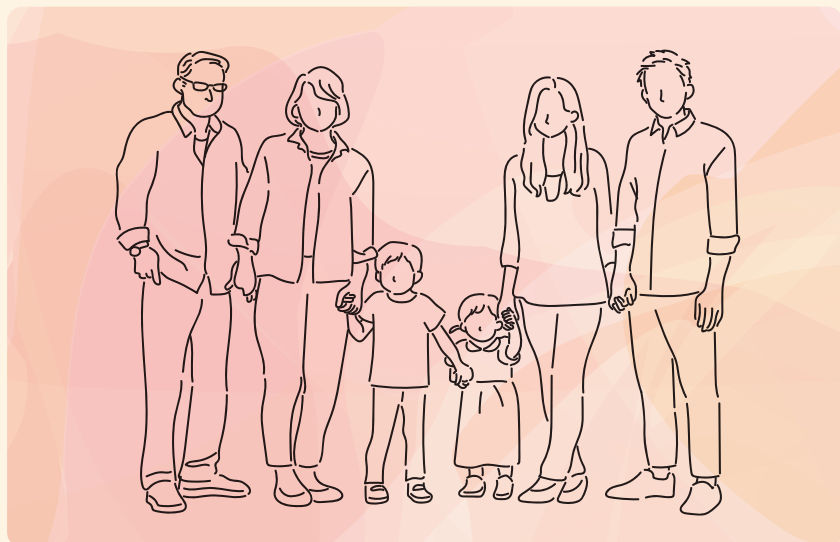
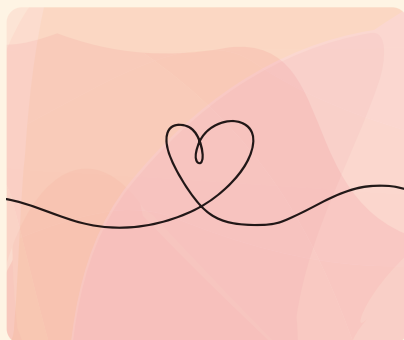



as human, for human
PARAMOUNT BED



あなたにプラス、
私にプラス。

ご本人様と介護に関わるすべての人を笑顔にしたい。

介護用ベッド 楽匠プラスシリーズ

楽匠 **+** プラス

たとえば、もっとスムーズな背あげで、もっと身体を起こす時間を快適に過ごすために、
身体の動きに合わせて作り直したプラス ライン ボトムを採用。

さらに、ご本人様と介護する方のつながりやすさを実現するために、家庭内呼び出し機能を新たに搭載しています。
パラマウントベッドの楽匠プラスシリーズは、ご本人様の自分らしい生活と介護する方の笑顔のために、独自の先進技術でサポートします。

CONTENTS

住環境サービスのご案内 P. 4
 介護保険制度のご案内 P. 5
 利用者状態別 INDEX P. 6

■ レンタル料について

- 表示してある月額レンタル料金は『参考月額レンタル料金』となっております。詳しくはお問合せください。また、レンタル料が介護保険で認定された場合、ご自身でお支払いいただく料金（レンタル料の1割・2割・3割）も、月額レンタル料金の下に表示しております。ただし利用上限額を超える場合、介護保険の認定外の場合は全額利用者様負担となります。
- ご契約期間…最低契約期間1ヶ月です。
- 非課税の表示がない商品は課税対象となります。
 ※組み合わせによっては税区分が変更になる場合がありますので、ご注意ください。
 ※課税対象商品の消費税等はレンタル料金に含まれています。

■ 搬入・搬出料について

- 基本的には搬入搬出費はレンタル料に含まれます。
- ただし、次の場合はお客様とご相談の上、別途お支払いいただきます。詳しくは別途ご説明いたします。
 - 搬入搬出に当たり、特殊な作業措置が必要な場合。
 - 遠距離、山間、離島等への搬出入。
 - 契約期間中のお客様の転居等のご都合により、レンタル商品を移動する場合。

■ 個人情報の取扱いについて

個人情報の利用範囲は、お客様に開示した利用目的の範囲とし、目的外の利用は行わないものとします。また、個人情報保護法の重要性を認識し、ガイドライン等を考慮するとともに、個人情報を取扱うために関係諸法令を遵守します。



産業標準化法に基づくJISマーク表示制度において
 次の登録認証機関が規格適合したことを認証した商品
JQA 一般財団法人 日本品質保証機構
MGSL 一般財団法人 日本文化用品安全試験所
JET 一般財団法人 電気安全環境研究所



■ 特殊寝台 P. 10



■ 特殊寝台付属品 P. 26



■ 床ずれ防止用具 P. 28



■ 体位変換器 P. 34



■ 徘徊感知機器 P. 36



■ 手すり P. 39



■ 歩行補助つえ P. 52



■ 歩行器 P. 55



■ 車いす P. 63



■ 車いす付属品 P. 82

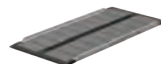

■ スロープ P. 87



■ 移動用リフト P. 90



■ 自動排泄処理装置 P. 94



■ 購入品【入浴】 P. 95



■ 購入品【排泄】 P. 103

住環境サービスのご案内

ご本人様とご家族が、いきいきと過ごせる住まいを。



介護のプロが、きめ細かなサービスと対応力で
在宅介護に最適な住環境づくりをお手伝いします。

セントケアグループでは、総合福祉会社として訪問介護、訪問入浴、訪問看護、通所介護などのサービスと福祉用具、住宅改修サービスを連携させることにより、総合的なご提案をさせていただいております。

専任の担当者が豊富な知識と実績をもとに、お客様の状況やご要望、お住まいの状況にあわせて、お打ち合わせからアフターフォローまで、迅速・丁寧に対応いたします。

お住まいの中で起こりうるあらゆる事故を予防して、お客様がいつまでも安心・安全な生活をおくれますよう、福祉用具・住宅改修のことなら、セントケアまいんにお気軽にご相談ください。

住環境サービスのご案内

(※一部住宅改修を行っていない地域がございます。ご相談ください。)

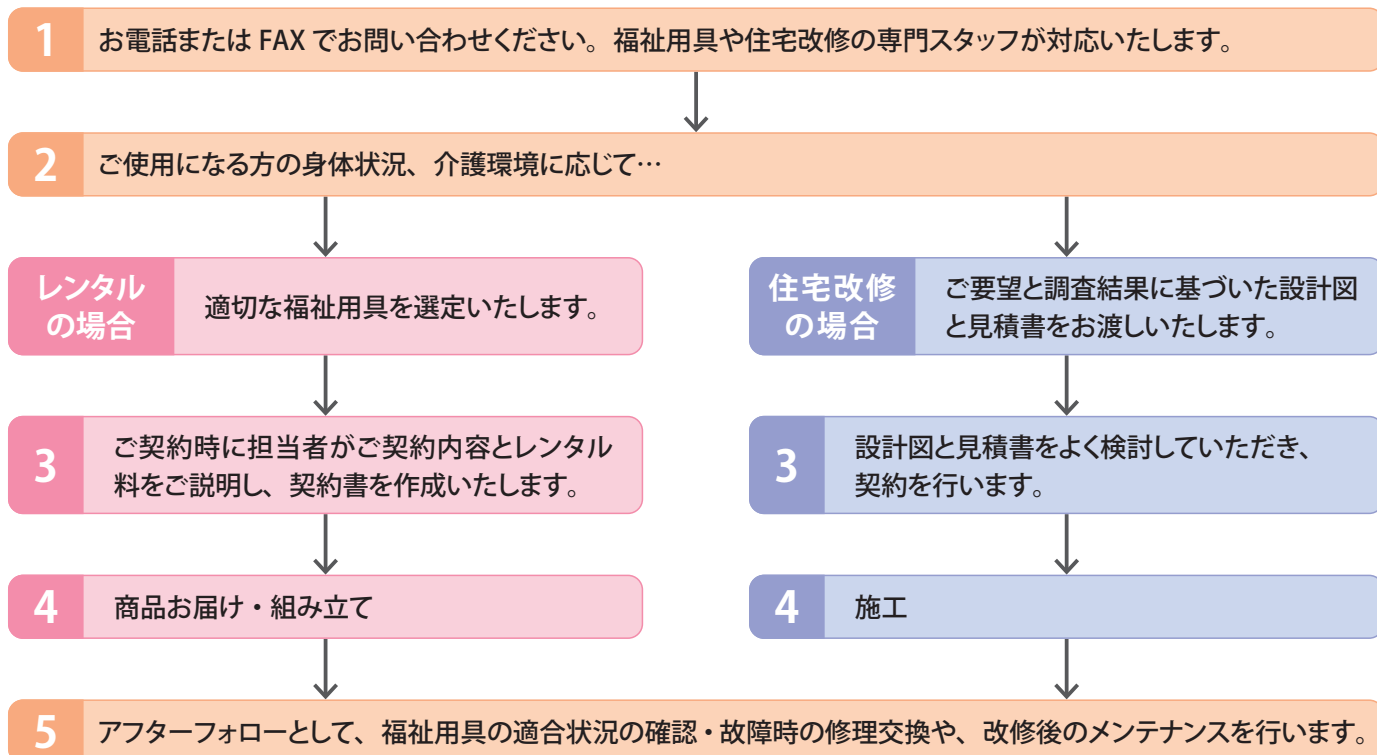

※解約・お引き取りの場合

お客様よりレンタル終了のご連絡をいただき、引き取りの日時をご相談させていただいた後、引き取りにうかがいます。ご連絡が無い場合、期日満了日の翌日から1ヶ月間同じ内容で契約が自動更新されます。

レンタル商品の消毒・保管について

ご利用者の安心と快適なご利用のために

- ①洗淨・消毒 …………… 熱消毒又は、アルコールにより殺菌・消毒を行っております。
- ②メンテナンス・保管 …… 消毒された商品の機能性・安全性・衛生状態を最終点検し、清潔な倉庫に万全な状態で保管いたします。

レンタルで利用できる介護保険対象種目

福祉用具	介護給付サービスコード	予防給付サービスコード	利用条件
1. 車いす	171001	671001	自走用標準型車いす、普通型電動車いす又は介助用標準型車いす、介助用電動車いすに限る。
2. 車いす付属品	171002	671002	クッション、電動補助装置等であって、車いすと一体的に使用されるものに限る。
3. 特殊寝台	171003	671003	サイドレールが取り付けられているもの又は取り付けることが可能なものであって、次に掲げる機能のいずれかを有するもの。 ①背部又は脚部の傾斜角度が調整できる機能 ②床板の高さが無段階に調整できる機能
4. 特殊寝台付属品	171004	671004	マットレス、サイドレール等であって、特殊寝台と一体的に使用されるものに限る。
5. 床ずれ防止用具	171005	671005	次のいずれかに該当するものに限る。 ①送風装置又は空気圧調整装置を備えた空気マット ②水等によって減圧による体圧分散効果をもつ全身用のマット
6. 体位変換器	171006	671006	空気パッド等を身体の下に挿入することにより、居宅要介護者等の体位を容易に変換できる機能を有するものに限り、体位の保持のみを目的とするものを除く。
7. 手すり	171007	671007	取付けに際し工事を伴わないものに限る。
8. スロープ	171008	671008	段差解消のためのものであって、取付けに際し工事を伴わないものに限る。
9. 歩行器	171009	671009	歩行が困難な者の歩行機能を補う機能を有し、移動時に体重を支える構造を有するものであって、次のいずれかに該当するものに限る。 ①車輪を有するものにあつては、体の前及び左右を囲む把手等を有するもの ②四脚を有するものであつては、上肢で保持して移動させることが可能なもの
10. 歩行補助つえ	171010	671010	松葉づえ、カナディアン・クラッチ、ロフストランド・クラッチ、プラットホーム・クラッチ及び多点杖に限る。
11. 認知症老人徘徊感知機器	171011	671011	介護保険法第7条第15項に規定する認知症である老人が屋外へ出ようとした時等、センサーにより感知し、家族、隣人等へ通報するもの。
12. 移動用リフト	171012	671012	床走行式、固定式又は据置式であり、かつ、身体をつり上げ又は体重を支える構造を有するものであって、その構造により、自力での移動が困難な者の移動を補助する機能を有するもの。(取付けに住宅の改修を伴うものを除く。)
13. 自動排泄処理装置	171013	671013	次の要件を満たすもの。 ①尿又は便が自動的に吸引されるもの ②尿と便の経路となる部分を分割することが可能な構造を有するもの ③要介護者又はその介護を行う者が容易に使用できるもの

特定福祉用具購入の対象種目

福祉用具	利用条件
1. 腰掛便座	次のいずれかに該当するものに限る。 ①和式便器の上に置いて腰掛式に変換するもの ②洋式便器の上に置いて高さを補うもの ③電動式又はスプリング式で便座から立ち上がる際に補助できる機能を有しているもの ④便座、バケツ等からなり、移動可能である便器（居室において利用可能であるものに限る。）
2. 自動排泄処理装置の交換可能部品	尿又は便が自動的に吸引されるもので居宅要介護者等又はその介護を行う者が容易に使用できるもの。
3. 入浴補助用具	座位の保持、浴槽への出入り等の入浴に際しての補助を目的とする用具であつて次のいずれかに該当するものに限る。 ①入浴用椅子 ②浴槽用手すり ③浴槽内椅子 ④入浴台（浴槽の縁にかけて利用する台であつて、浴槽への出入りのためのもの） ⑤浴室内すのこ ⑥浴槽内すのこ ⑦入浴用介助ベルト
4. 簡易浴槽	空気式又は折りたたみ式等で容易に移動できるものであって、取水又は排水のために工事を伴わないもの。
5. 移動用リフトのつり具の部分	身体に適合するもので、移動用リフトに連結可能なものであること。

※介護保険利用の場合、月額レンタル価格および購入価格の自己負担額は所得に応じた負担割合となります。

※購入は年間10万円が限度額です。(毎年4月1日から1年間)

※自治体によって、介護保険の運用基準が異なりますので、お問い合わせください。

※仕様および外観は、メーカーの都合により予告なく変更されることがありますので、あらかじめご了承ください。

※寸法、角度、質量等の数値には、多少の誤差が含まれます。

※カタログと実際の製品の色とは、印刷の関係で多少異なる場合があります。

※商品によっては、一部対応ができない地域がございます。

利用者状態別 INDEX

商品ページでは、このマークを目安に選べます▶



○ 福祉用具を使わなくてもできる。

△ 福祉用具を使えば自分で行える。

× 福祉用具の使用と介助がないとできない。

軽い

Aさん



**日常生活は自立しています。
介助は必要ありません。**

- ・屋内歩行は、独歩で可能です。
- ・屋外に出るときは、段差などの路面状況により手すりやつえなど支持物があった方がより安全です。
- ・トイレやお風呂も自立ですが、立ちしゃがみなどの動作によっては、手すりがあるとより安全です。



Bさん



**日常生活はほぼ自立していて、支えがあれば介助は不要です。
福祉用具を使って、自分ひとりで外出できます。**

- ・屋内移動には、手すりやつえを使用します。立ちしゃがみや腰かけの高さによっては、手すりが必要です。
- ・屋外歩行は、支持物があれば可能ですが、転倒や疲労を考慮し、車いすとなることが多いです。
- ・安全のためにトイレや浴室には手すりが必要です。



状態

Cさん



**日常生活は車いすにてほぼ自立していますが、
外出など介助が必要な場面があります。**

- ・屋内移動は、車いす（自走式）、屋外は車いす（介助式）となります。
- ・日常生活の自立性を高めるために、立ち上がりや立位保持・方向転換時など、手すりや腰かけの高さ設定などが必要です。
- ・トイレやお風呂に関しても、手すりや入浴台などの福祉用具の個別対応が必要です。



Dさん



**日常生活が不自由で、常時車いすが必要です。
生活内に介助が必要な場面が多くなっています。**

- ・移動は屋内外ともに車いすです。
- ・本人の自立性を高めるためと介護者の負担を軽減する目的で、特殊寝台や車いすの個別対応が必要となります。
- ・トイレやお風呂に関しても、手すりや入浴台、リフトなどの福祉用具が必要です。



重い

Eさん



**ほとんど寝たきり状態で、日常生活がまったく不自由です。
全面的な介助が必要です。**

- ・移動は屋内外ともに車いす（介助式）です。
- ・本人のからだの苦痛の軽減と介護者の負担を軽減する目的で、特殊寝台や車いすの個別対応が必要です。
- ・外出やお風呂に関しても、リフトなどの福祉用具が必要です。



特殊寝台 (電動ベッド)

電動ベッドは、起き上がり・離床などの動作を助け、「寝たきりの生活」を防止するために用います。

利用者状態別選定ポイント

A B C D E このマークを目安に選べます。

Bさん



床上(布団)からの立ち上がりも可能ですが、手すりなどの支持物が必要となります。ベッドでは、自力で寝返りをして起き上がることは可能ですが、寝返りする際に介助バーなどの支持物が必要となることがあります。

Cさん



床上(布団)からの立ち上がりは自力では不可能な方です。ベッドからは介助バーなど支持物を使用し、自力で寝返り、足を下ろし起き上がります。移乗のためにベッドの高さ調整が必要です。

Dさん



ベッドから起き上がるために、背上げ機能を使用し、支持物を使用して座位へ自力もしくは介護で移行する方です。臥床時の姿勢安定のため膝上げ機能、移乗や介護のためにベッドの高さ調整機能が必要です。

Eさん



ベッド上座位時に身体がズレないように背上げ機能、膝上げ機能が必要な方です。介護や移乗のためにベッドの高さ調整機能が必要です。

電動ベッドの機能

背上げ機能



起き上がりの動作を助けます。

膝上げ機能



背上げするときに体がずれてしまうのを防ぎます。

高さ調節機能

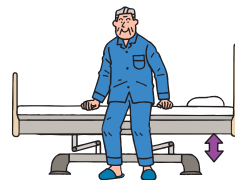

ベッドの床高を立ち上がりやすい高さに変え、立ち上がりの動作を助けます。

介護する方も楽な姿勢が取れるので、負担が軽減されます。

背・膝連動機能



背と膝の上げ下げを組み合わせることで、からだのずれや圧迫感が少なく、姿勢のずれにくい起き上がり動作ができます。



ラクリア モーション

楽匠+
らくしよらプラスシリーズ

楽匠Z
らくしよらZシリーズ



従来の背と膝の上げ下げを組み合わせ合わせた動きに、ベッド全体を傾かせる動きを加えることで、床ずれの発生要因となる起きあがり時の身体のずれや圧迫感を大幅に軽減するとともに、起きあがり後の姿勢をしっかりと保持します。

らくらく モーション

楽匠+
らくしよらプラスシリーズ

楽匠 FeeZ
BCL49 フーズシリーズ

クオラ ONE



楽匠Z
らくしよらZシリーズ

楽匠S
シリーズ

rento
レントシリーズ

ひとつのボタン操作で、からだのズレにくく、安定した姿勢で起き上がることができます。背上げをしたあとに介護する方が姿勢を直す負担を軽減できます。

介護用ベッド 製品開発の変遷

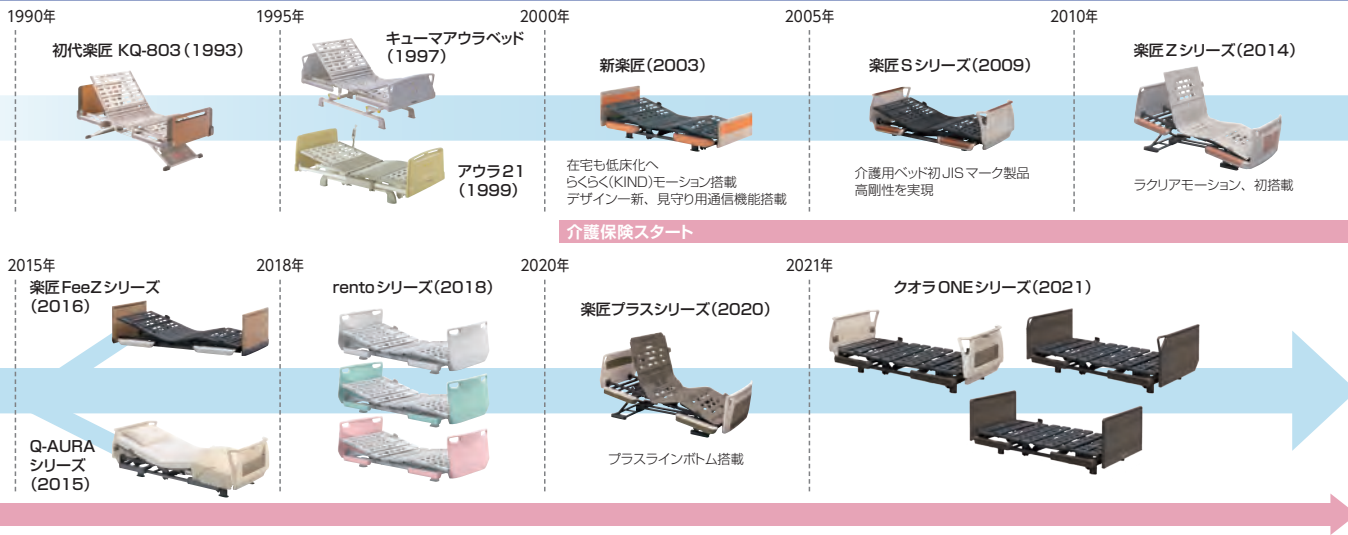

電動ベッドのサイズ

■幅

83cm

83cm

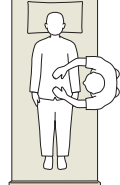

接近しやすく介護がしやすい。

91cm

91cm

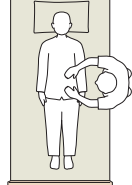

ゆったりとしたスペースと介護のしやすさを両立。

100cm

100cm

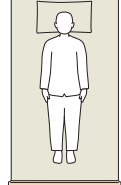

大柄の方でも十分に寝返りができるゆったりとしたスペース。

■長さ

ミニ

180cm

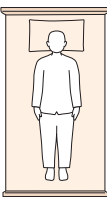

適応身長を目安
150cm未満

レギュラー

191cm

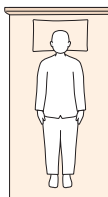

適応身長を目安
150cm以上

ロング

205cm

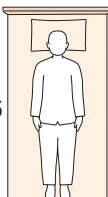

適応身長を目安
170cm後半から
※ロングサイズは、レギュラーサイズのベッドと延長フレームの組み合わせです。

※実際の寸法につきましては、各種ベッドのページをご覧ください。

各部名称とベッド付属品

マットレス 参照 P.26~34

ベッドの上に敷いて使用します。寝返りのためには硬めのものが適しており、体圧分散には柔らかいものの方が効果が高いという特徴があります。

テーブル 参照 P.20-23-25

ベッドの上に差し掛けて使用します。ベッドサイドレールに乗せて使用するものや、門型の足やフレームを持つものなどがあります。

ベッドサイドレール 参照 P.18-23-25

ベッドで寝ている人の転落予防、寝具の落下防止を目的にしております。

介助バー 参照 P.19-23-25

ベッドの側面に取り付けて、ベッドからの乗り降りの際に体を支えます。つかまったり寝返りなどの補助として活用することが目的なので、ネジで固定されています。

脚部 参照 P.12・14~17・23-25

ベッドを支える部分で、キャスターを取り付けることもできます。

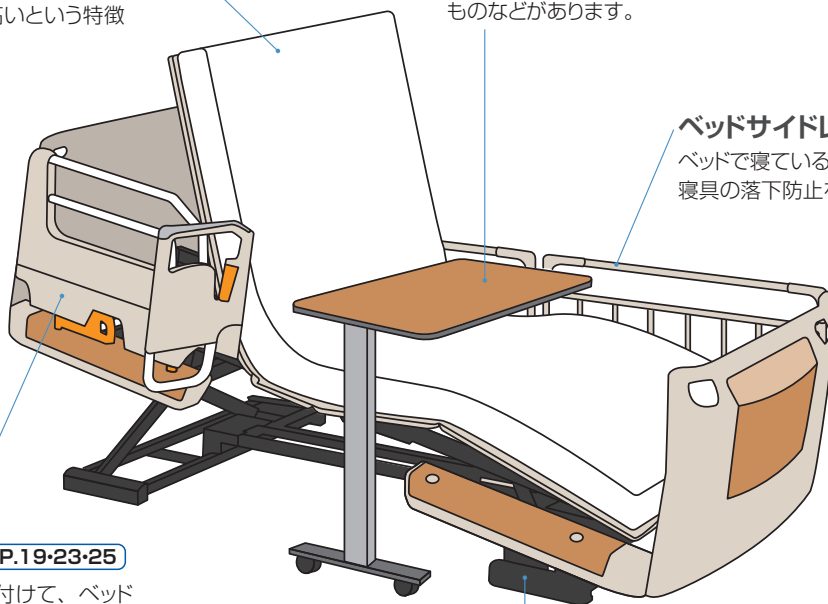

在宅用電動介護用ベッドのJISマークについて

JIS T 9254



マークのある特殊寝台（電動ベッド）は、柵（ベッドサイドレール）などの適合するオプション製品を取り付けたときにできる“すき間”について JIS 規格に定められた寸法を順守しています。組み合わせについては必ずその商品に適合するオプション製品（ベッドサイドレールなど）をお使いください。

JIS T 9254





ご本人様と介護に関わる
すべての人を笑顔にしたい。

介護用ベッド 楽匠プラスシリーズ

楽匠⁺

JIS T 9254



もっと、もっと、
身体にやさしくするために

介護用ベッドでいちばん多く利用されている背あげ機能をさらに磨きあげています。全面的に作り直したプラス ラインボトムをシリーズ全機種に採用することで、先進のラクリアモーションから背ボトムだけを動かすものまで、すべての背あげ機構がグレードアップしています。



もっと、
介護する方とつながるために

スマートフォン用の専用アプリも用意しました。家庭内呼び出し機能で、手元スイッチからスマートフォン*に発信できます。また、スマートフォンでベッドの操作ができます(使い方は動画で確認できます)。もっとご家族とつながることで、よりよい介護をサポートします。

*Bluetoothの無線が届く範囲で受信します。Bluetoothロゴは、米国Bluetooth SIG, Inc.の登録商標です。本文中における®は省略しています。
※仕様変更により、内容やイラストが実際のアプリ画面と一致しない場合があります。
※独自のセンサーと組み合わせて、インターネットを介した見守り機能にも対応を予定しています。



もっと、
一人ひとりに合わせるために

ご本人様の心身の状態や生活環境、好みなどに配慮した豊富なバリエーションを用意しています。ベッドの機能やサイズ、デザインの組み合わせにより、一人ひとりに合った1台が見つかります。





もっと、もっと、
身体にやさしくするために



もっと身体にやさしく、もっと次の動作につながる。
背あげをさらに進化させるために生まれた
プラス ライン ポトム。

要所要所に新しいアイデアを取り入れて全面的に作り直した
プラス ライン ポトムが新登場。より身体の動きに合った起き上がり動作で
骨盤の立った動きやすい起き上がり姿勢を実現しています。
ラクリアモーションだけでなく、すべての背あげ機構で効果を発揮します。

より姿勢を安定させやすい背サポート

腰部から胸部にかけてポトムの剛性を調整し、より身体にフィットしやすくなりました。
背あげするとき背中をしっかりと支持します。また、身体との接触面積が広がる
ので体圧をより分散できます。

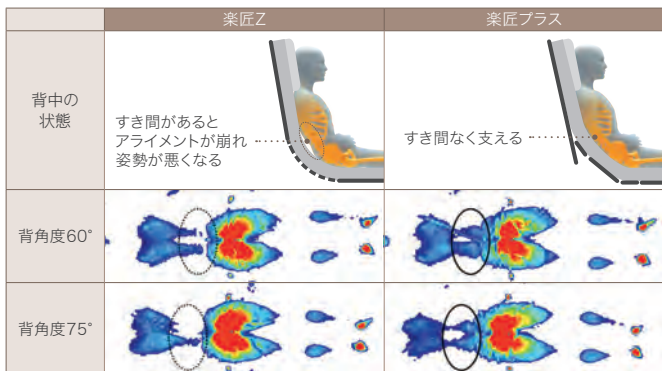

身体の軸とベッドの軸を合わせやすい新しいポトム分割(腰ポトム)

腰ポトムのサイズを人の身体に合わせ、大転子の位置にはガイドを設けました。
これにより背あげするときの身体の動きとベッドの動きの軸を合わせやすくなりました。
また、連動など膝あげを併用する際に、骨盤をホールドするポケットを構成します。

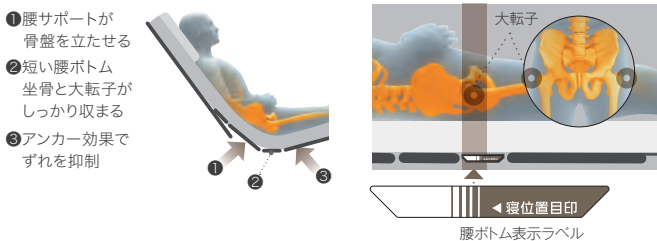

より骨盤を立てやすい腰サポート

骨盤部にあたるポトムの剛性を高めて曲がり方を変更することで、骨盤をしっかりと起こし、身体が動かしやすい背あげ姿勢に移行できます。骨盤をしっかりと起こすことで身体が足側にずれ落ちにくくなるため、床ずれリスクの軽減にもつながります。

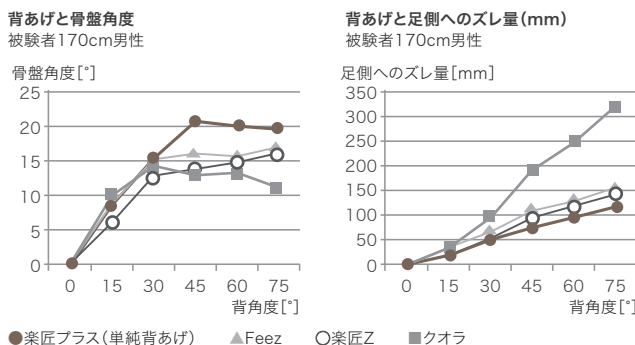

身長差をカバーする膝サポート

膝部が多段階で曲がるので、身長差をカバーしてベッドの動きにフィットしやすくなりました。また、膝裏への当たりも良く馴染みやすくなっています。

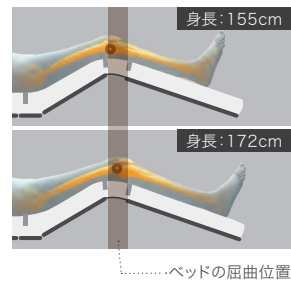

プラス ライン ポトムだから、楽匠プラスシリーズのすべての背あげ機構がさらにやさしくグレードアップ。

	起き上がり動作 と 起き上がり姿勢	離床姿勢
ラクリアモーション	<p>骨盤が起きた状態で、膝を少し曲げて足先をさげた姿勢になります。背もたれに頼ることが少なく上体を前傾させやすく、首や肩、腕が動かしやすくなります。</p>	<p>最低床高21cmからの起き上がり 床高36cmからの起き上がり</p> <p>足先がさがっているため、足が降ろしやすくなります。離床しやすいように、ラクリアモーションを操作するときのベッドの高さによってベッドの傾斜角度を自動的に調節して、起きあがったときの腰ポトムの高さを調節します。</p>
らくらくモーション	<p>上体が起きたときには、足が水平に戻り長座位姿勢に移行します。身体がずれが少なく、骨盤が起きていますので、起きあがり姿勢が安定しやすくなります。</p>	<p>安定した姿勢で起きあがれるので、身体が動かしやすくなります。</p>
2モーション「連動」	<p>上体を起こしながら膝をさげることで、腹部の圧迫感を軽減します。上体が40°になるときに膝が水平に戻ります。頭ボタンを押し続けると、背は最大の75°までであり長座位姿勢に移行できます。</p>	<p>膝が水平に戻るタイミングが早いので、最後まで背をあげきらない状態で離床する方に配慮しています。</p>

特殊寝台

特殊寝台付属品

床ずれ防止用具

体位変換機器

徘徊感知機器

手すり

歩行補助つえ

歩行器

車いす

車いす付属品

スロープ

移動用リフト

自動排処理装置

購入品(入浴)

購入品(排泄)

要介護2以上
の方からご利用いただけます

楽匠プラスシリーズ

サービスコード (特殊寝台) 介護給付:171003 / 予防給付:671003
サービスコード (特殊寝台付属品) 介護給付:171004 / 予防給付:671004

特殊寝台

楽匠+

らくしょう+プラスシリーズ



JIS T 9254
JIS
JQA JQ0308178

単位: cm
[]はミニサイズの寸法です。



Hタイプ

※楽匠プラスシリーズは、1台のベッドでレギュラーとミニとのサイズ変更が可能です。

	3モーシオン		2モーシオン	
多機能ボード (モスグリーン)	ベッド幅	型式 商品コード	レンタル価格	型式 商品コード
	91cm幅	KQ-A6311 704362	11,780円/月	91cm幅 KQ-A5311 704316
	83cm幅	KQ-A6111 704339	(1割) 1,178円/月 ご利用負担額 (2割) 2,356円/月 (3割) 3,534円/月	83cm幅 KQ-A5111 704293
TAISコード	00170-001315		TAISコード	00170-001287
			非課税	
棚付ボード (モスグリーン)	ベッド幅	型式 商品コード	レンタル価格	型式 商品コード
	91cm幅	KQ-A6318 704462	12,000円/月	91cm幅 KQ-A5318 704454
	83cm幅	KQ-A6118 704458	(1割) 1,200円/月 ご利用負担額 (2割) 2,400円/月 (3割) 3,600円/月	83cm幅 KQ-A5118 704450
TAISコード	00170-001489		TAISコード	00170-001481
			非課税	
スリムボード (モスグリーン)	ベッド幅	型式 商品コード	レンタル価格	型式 商品コード
	91cm幅	KQ-A6314 704365	11,840円/月	91cm幅 KQ-A5314 704319
	83cm幅	KQ-A6114 704342	(1割) 1,184円/月 ご利用負担額 (2割) 2,368円/月 (3割) 3,552円/月	83cm幅 KQ-A5114 704296
TAISコード	00170-001442		TAISコード	00170-001424
			非課税	

楽匠プラスシリーズ オプション

キャスター

パラマウントベッド

型式	商品コード	TAISコード
KQ-P70C	714065	00170-000794

ベッドの高さが約3cm高くなります。

※Hタイプ用

JIS 認証取得



レンタル価格	500円/月
(1割)	50円/月
ご利用負担額 (2割)	100円/月
(3割)	150円/月

キャスター

パラマウントベッド

型式	商品コード	TAISコード
KQ-P90C	714055	00170-000560

ベッドの高さは変わりません。

※Xタイプ用

JIS 認証取得



レンタル価格	500円/月
(1割)	50円/月
ご利用負担額 (2割)	100円/月
(3割)	150円/月

延長フレーム

パラマウントベッド

ベッド幅	型式	商品コード	TAISコード
91cm幅	KQ-PA2L	714125	00170-001345
83cm幅	KQ-PA0L	714120	00170-001344

JIS 認証取得

※延長マットレスは、P.19をご覧ください。

レンタル価格	1,000円/月
(1割)	100円/月
ご利用負担額 (2割)	200円/月
(3割)	300円/月

※ JIS 認証取得 のマークのある製品は、楽匠プラスシリーズとの組み合わせにおいてJIS認証を取得しております。

※Xタイプにリフト等を使用の際は、ハイトスペーサー (KQ-P90H) が必要となります。

※介護保険上の利用者負担割合は所得に応じて異なります。

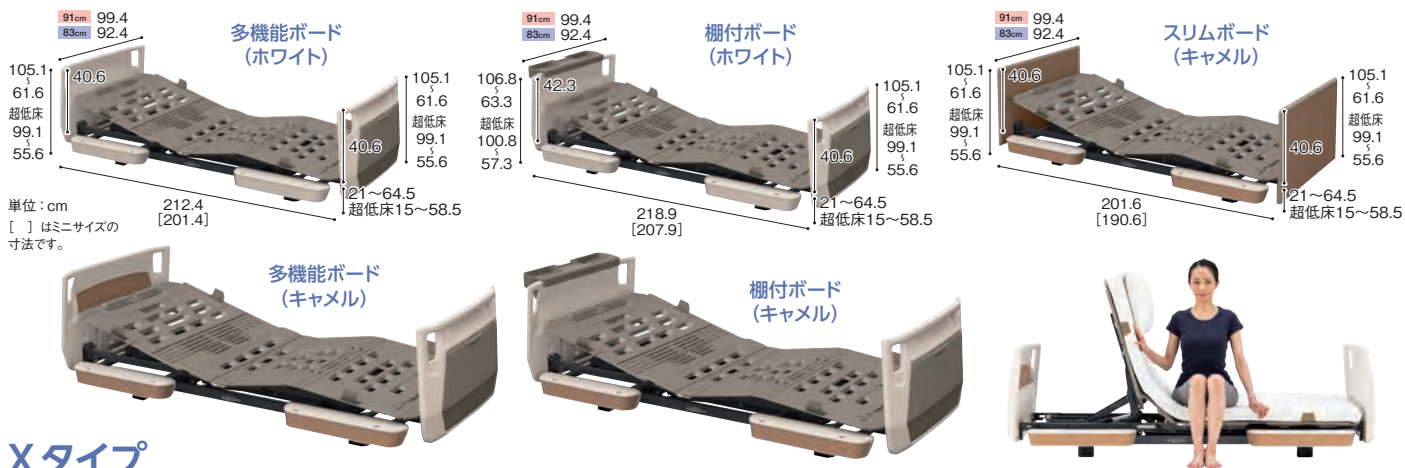

Xタイプ

	3モーター	2モーター	1モーター (背タイプ)	1モーター (高さタイプ)																																				
多機能ボード (ホワイト)	<table border="1"> <thead> <tr><th>ベッド幅</th><th>型式</th><th>商品コード</th></tr> </thead> <tbody> <tr><td>91cm幅</td><td>KQ-A3300</td><td>704222</td></tr> <tr><td>83cm幅</td><td>KQ-A3100</td><td>704199</td></tr> </tbody> </table> <p>TAISコード 00170-001258</p> <p>レンタル価格 10,540 円/月 (1割) 1,054 円/月 ご利用負担額 (2割) 2,108 円/月 (3割) 3,162 円/月 非課税</p>	ベッド幅	型式	商品コード	91cm幅	KQ-A3300	704222	83cm幅	KQ-A3100	704199	<table border="1"> <thead> <tr><th>ベッド幅</th><th>型式</th><th>商品コード</th></tr> </thead> <tbody> <tr><td>91cm幅</td><td>KQ-A2300</td><td>704176</td></tr> <tr><td>83cm幅</td><td>KQ-A2100</td><td>704153</td></tr> </tbody> </table> <p>TAISコード 00170-001244</p> <p>レンタル価格 8,500 円/月 (1割) 850 円/月 ご利用負担額 (2割) 1,700 円/月 (3割) 2,550 円/月 非課税</p>	ベッド幅	型式	商品コード	91cm幅	KQ-A2300	704176	83cm幅	KQ-A2100	704153	<table border="1"> <thead> <tr><th>ベッド幅</th><th>型式</th><th>商品コード</th></tr> </thead> <tbody> <tr><td>91cm幅</td><td>KQ-A1300</td><td>704130</td></tr> <tr><td>83cm幅</td><td>KQ-A1100</td><td>704107</td></tr> </tbody> </table> <p>TAISコード 00170-001230</p> <p>レンタル価格 8,000 円/月 (1割) 800 円/月 ご利用負担額 (2割) 1,600 円/月 (3割) 2,400 円/月 非課税</p>	ベッド幅	型式	商品コード	91cm幅	KQ-A1300	704130	83cm幅	KQ-A1100	704107	<table border="1"> <thead> <tr><th>ベッド幅</th><th>型式</th><th>商品コード</th></tr> </thead> <tbody> <tr><td>91cm幅</td><td>KQ-A0300</td><td>704084</td></tr> <tr><td>83cm幅</td><td>KQ-A0100</td><td>704061</td></tr> </tbody> </table> <p>TAISコード 00170-001216</p> <p>レンタル価格 8,000 円/月 (1割) 800 円/月 ご利用負担額 (2割) 1,600 円/月 (3割) 2,400 円/月 非課税</p>	ベッド幅	型式	商品コード	91cm幅	KQ-A0300	704084	83cm幅	KQ-A0100	704061
	ベッド幅	型式	商品コード																																					
91cm幅	KQ-A3300	704222																																						
83cm幅	KQ-A3100	704199																																						
ベッド幅	型式	商品コード																																						
91cm幅	KQ-A2300	704176																																						
83cm幅	KQ-A2100	704153																																						
ベッド幅	型式	商品コード																																						
91cm幅	KQ-A1300	704130																																						
83cm幅	KQ-A1100	704107																																						
ベッド幅	型式	商品コード																																						
91cm幅	KQ-A0300	704084																																						
83cm幅	KQ-A0100	704061																																						
多機能ボード (キャメル)	<table border="1"> <thead> <tr><th>ベッド幅</th><th>型式</th><th>商品コード</th></tr> </thead> <tbody> <tr><td>91cm幅</td><td>KQ-A3322</td><td>704232</td></tr> <tr><td>83cm幅</td><td>KQ-A3122</td><td>704209</td></tr> </tbody> </table> <p>TAISコード 00170-001265</p> <p>レンタル価格 11,340 円/月 (1割) 1,134 円/月 ご利用負担額 (2割) 2,268 円/月 (3割) 3,402 円/月 非課税</p>	ベッド幅	型式	商品コード	91cm幅	KQ-A3322	704232	83cm幅	KQ-A3122	704209	<table border="1"> <thead> <tr><th>ベッド幅</th><th>型式</th><th>商品コード</th></tr> </thead> <tbody> <tr><td>91cm幅</td><td>KQ-A2322</td><td>704186</td></tr> <tr><td>83cm幅</td><td>KQ-A2122</td><td>704163</td></tr> </tbody> </table> <p>TAISコード 00170-001251</p> <p>レンタル価格 9,000 円/月 (1割) 900 円/月 ご利用負担額 (2割) 1,800 円/月 (3割) 2,700 円/月 非課税</p>	ベッド幅	型式	商品コード	91cm幅	KQ-A2322	704186	83cm幅	KQ-A2122	704163	<table border="1"> <thead> <tr><th>ベッド幅</th><th>型式</th><th>商品コード</th></tr> </thead> <tbody> <tr><td>91cm幅</td><td>KQ-A1322</td><td>704140</td></tr> <tr><td>83cm幅</td><td>KQ-A1122</td><td>704117</td></tr> </tbody> </table> <p>TAISコード 00170-001237</p> <p>レンタル価格 8,000 円/月 (1割) 800 円/月 ご利用負担額 (2割) 1,600 円/月 (3割) 2,400 円/月 非課税</p>	ベッド幅	型式	商品コード	91cm幅	KQ-A1322	704140	83cm幅	KQ-A1122	704117	<table border="1"> <thead> <tr><th>ベッド幅</th><th>型式</th><th>商品コード</th></tr> </thead> <tbody> <tr><td>91cm幅</td><td>KQ-A0322</td><td>704094</td></tr> <tr><td>83cm幅</td><td>KQ-A0122</td><td>704071</td></tr> </tbody> </table> <p>TAISコード 00170-001223</p> <p>レンタル価格 7,520 円/月 (1割) 752 円/月 ご利用負担額 (2割) 1,504 円/月 (3割) 2,256 円/月 非課税</p>	ベッド幅	型式	商品コード	91cm幅	KQ-A0322	704094	83cm幅	KQ-A0122	704071
ベッド幅	型式	商品コード																																						
91cm幅	KQ-A3322	704232																																						
83cm幅	KQ-A3122	704209																																						
ベッド幅	型式	商品コード																																						
91cm幅	KQ-A2322	704186																																						
83cm幅	KQ-A2122	704163																																						
ベッド幅	型式	商品コード																																						
91cm幅	KQ-A1322	704140																																						
83cm幅	KQ-A1122	704117																																						
ベッド幅	型式	商品コード																																						
91cm幅	KQ-A0322	704094																																						
83cm幅	KQ-A0122	704071																																						
棚付ボード (ホワイト)	<table border="1"> <thead> <tr><th>ベッド幅</th><th>型式</th><th>商品コード</th></tr> </thead> <tbody> <tr><td>91cm幅</td><td>KQ-A3308</td><td>704437</td></tr> <tr><td>83cm幅</td><td>KQ-A3108</td><td>704433</td></tr> </tbody> </table> <p>TAISコード 00170-001472</p> <p>レンタル価格 12,000 円/月 (1割) 1,200 円/月 ご利用負担額 (2割) 2,400 円/月 (3割) 3,600 円/月 非課税</p>	ベッド幅	型式	商品コード	91cm幅	KQ-A3308	704437	83cm幅	KQ-A3108	704433	<table border="1"> <thead> <tr><th>ベッド幅</th><th>型式</th><th>商品コード</th></tr> </thead> <tbody> <tr><td>91cm幅</td><td>KQ-A2308</td><td>704429</td></tr> <tr><td>83cm幅</td><td>KQ-A2108</td><td>704425</td></tr> </tbody> </table> <p>TAISコード 00170-001468</p> <p>レンタル価格 11,000 円/月 (1割) 1,100 円/月 ご利用負担額 (2割) 2,200 円/月 (3割) 3,300 円/月 非課税</p>	ベッド幅	型式	商品コード	91cm幅	KQ-A2308	704429	83cm幅	KQ-A2108	704425	<table border="1"> <thead> <tr><th>ベッド幅</th><th>型式</th><th>商品コード</th></tr> </thead> <tbody> <tr><td>91cm幅</td><td>KQ-A1308</td><td>704421</td></tr> <tr><td>83cm幅</td><td>KQ-A1108</td><td>704417</td></tr> </tbody> </table> <p>TAISコード 00170-001464</p> <p>レンタル価格 8,000 円/月 (1割) 800 円/月 ご利用負担額 (2割) 1,600 円/月 (3割) 2,400 円/月 非課税</p>	ベッド幅	型式	商品コード	91cm幅	KQ-A1308	704421	83cm幅	KQ-A1108	704417	<table border="1"> <thead> <tr><th>ベッド幅</th><th>型式</th><th>商品コード</th></tr> </thead> <tbody> <tr><td>91cm幅</td><td>KQ-A0308</td><td>704413</td></tr> <tr><td>83cm幅</td><td>KQ-A0108</td><td>704409</td></tr> </tbody> </table> <p>TAISコード 00170-001460</p> <p>レンタル価格 8,000 円/月 (1割) 800 円/月 ご利用負担額 (2割) 1,600 円/月 (3割) 2,400 円/月 非課税</p>	ベッド幅	型式	商品コード	91cm幅	KQ-A0308	704413	83cm幅	KQ-A0108	704409
ベッド幅	型式	商品コード																																						
91cm幅	KQ-A3308	704437																																						
83cm幅	KQ-A3108	704433																																						
ベッド幅	型式	商品コード																																						
91cm幅	KQ-A2308	704429																																						
83cm幅	KQ-A2108	704425																																						
ベッド幅	型式	商品コード																																						
91cm幅	KQ-A1308	704421																																						
83cm幅	KQ-A1108	704417																																						
ベッド幅	型式	商品コード																																						
91cm幅	KQ-A0308	704413																																						
83cm幅	KQ-A0108	704409																																						
棚付ボード (キャメル)	<table border="1"> <thead> <tr><th>ベッド幅</th><th>型式</th><th>商品コード</th></tr> </thead> <tbody> <tr><td>91cm幅</td><td>KQ-A3328</td><td>704439</td></tr> <tr><td>83cm幅</td><td>KQ-A3128</td><td>704435</td></tr> </tbody> </table> <p>TAISコード 00170-001474</p> <p>レンタル価格 12,000 円/月 (1割) 1,200 円/月 ご利用負担額 (2割) 2,400 円/月 (3割) 3,600 円/月 非課税</p>	ベッド幅	型式	商品コード	91cm幅	KQ-A3328	704439	83cm幅	KQ-A3128	704435	<table border="1"> <thead> <tr><th>ベッド幅</th><th>型式</th><th>商品コード</th></tr> </thead> <tbody> <tr><td>91cm幅</td><td>KQ-A2328</td><td>704431</td></tr> <tr><td>83cm幅</td><td>KQ-A2128</td><td>704427</td></tr> </tbody> </table> <p>TAISコード 00170-001470</p> <p>レンタル価格 11,000 円/月 (1割) 1,100 円/月 ご利用負担額 (2割) 2,200 円/月 (3割) 3,300 円/月 非課税</p>	ベッド幅	型式	商品コード	91cm幅	KQ-A2328	704431	83cm幅	KQ-A2128	704427	<table border="1"> <thead> <tr><th>ベッド幅</th><th>型式</th><th>商品コード</th></tr> </thead> <tbody> <tr><td>91cm幅</td><td>KQ-A1328</td><td>704423</td></tr> <tr><td>83cm幅</td><td>KQ-A1128</td><td>704419</td></tr> </tbody> </table> <p>TAISコード 00170-001466</p> <p>レンタル価格 8,000 円/月 (1割) 800 円/月 ご利用負担額 (2割) 1,600 円/月 (3割) 2,400 円/月 非課税</p>	ベッド幅	型式	商品コード	91cm幅	KQ-A1328	704423	83cm幅	KQ-A1128	704419	<table border="1"> <thead> <tr><th>ベッド幅</th><th>型式</th><th>商品コード</th></tr> </thead> <tbody> <tr><td>91cm幅</td><td>KQ-A0328</td><td>704415</td></tr> <tr><td>83cm幅</td><td>KQ-A0128</td><td>704411</td></tr> </tbody> </table> <p>TAISコード 00170-001462</p> <p>レンタル価格 8,000 円/月 (1割) 800 円/月 ご利用負担額 (2割) 1,600 円/月 (3割) 2,400 円/月 非課税</p>	ベッド幅	型式	商品コード	91cm幅	KQ-A0328	704415	83cm幅	KQ-A0128	704411
ベッド幅	型式	商品コード																																						
91cm幅	KQ-A3328	704439																																						
83cm幅	KQ-A3128	704435																																						
ベッド幅	型式	商品コード																																						
91cm幅	KQ-A2328	704431																																						
83cm幅	KQ-A2128	704427																																						
ベッド幅	型式	商品コード																																						
91cm幅	KQ-A1328	704423																																						
83cm幅	KQ-A1128	704419																																						
ベッド幅	型式	商品コード																																						
91cm幅	KQ-A0328	704415																																						
83cm幅	KQ-A0128	704411																																						
スリムボード (キャメル)	<table border="1"> <thead> <tr><th>ベッド幅</th><th>型式</th><th>商品コード</th></tr> </thead> <tbody> <tr><td>91cm幅</td><td>KQ-A3325</td><td>704235</td></tr> <tr><td>83cm幅</td><td>KQ-A3125</td><td>704212</td></tr> </tbody> </table> <p>TAISコード 00170-001410</p> <p>レンタル価格 11,180 円/月 (1割) 1,118 円/月 ご利用負担額 (2割) 2,236 円/月 (3割) 3,354 円/月 非課税</p>	ベッド幅	型式	商品コード	91cm幅	KQ-A3325	704235	83cm幅	KQ-A3125	704212	<table border="1"> <thead> <tr><th>ベッド幅</th><th>型式</th><th>商品コード</th></tr> </thead> <tbody> <tr><td>91cm幅</td><td>KQ-A2325</td><td>704189</td></tr> <tr><td>83cm幅</td><td>KQ-A2125</td><td>704166</td></tr> </tbody> </table> <p>TAISコード 00170-001401</p> <p>レンタル価格 8,980 円/月 (1割) 898 円/月 ご利用負担額 (2割) 1,796 円/月 (3割) 2,694 円/月 非課税</p>	ベッド幅	型式	商品コード	91cm幅	KQ-A2325	704189	83cm幅	KQ-A2125	704166	<table border="1"> <thead> <tr><th>ベッド幅</th><th>型式</th><th>商品コード</th></tr> </thead> <tbody> <tr><td>91cm幅</td><td>KQ-A1325</td><td>704143</td></tr> <tr><td>83cm幅</td><td>KQ-A1125</td><td>704120</td></tr> </tbody> </table> <p>TAISコード 00170-001392</p> <p>レンタル価格 8,000 円/月 (1割) 800 円/月 ご利用負担額 (2割) 1,600 円/月 (3割) 2,400 円/月 非課税</p>	ベッド幅	型式	商品コード	91cm幅	KQ-A1325	704143	83cm幅	KQ-A1125	704120	<table border="1"> <thead> <tr><th>ベッド幅</th><th>型式</th><th>商品コード</th></tr> </thead> <tbody> <tr><td>91cm幅</td><td>KQ-A0325</td><td>704097</td></tr> <tr><td>83cm幅</td><td>KQ-A0125</td><td>704074</td></tr> </tbody> </table> <p>TAISコード 00170-001383</p> <p>レンタル価格 8,000 円/月 (1割) 800 円/月 ご利用負担額 (2割) 1,600 円/月 (3割) 2,400 円/月 非課税</p>	ベッド幅	型式	商品コード	91cm幅	KQ-A0325	704097	83cm幅	KQ-A0125	704074
ベッド幅	型式	商品コード																																						
91cm幅	KQ-A3325	704235																																						
83cm幅	KQ-A3125	704212																																						
ベッド幅	型式	商品コード																																						
91cm幅	KQ-A2325	704189																																						
83cm幅	KQ-A2125	704166																																						
ベッド幅	型式	商品コード																																						
91cm幅	KQ-A1325	704143																																						
83cm幅	KQ-A1125	704120																																						
ベッド幅	型式	商品コード																																						
91cm幅	KQ-A0325	704097																																						
83cm幅	KQ-A0125	704074																																						

※介護保険上の利用者負担割合は所得に応じて異なります。

要介護2以上
の方からご利用いただけます

クオラ ONE

サービスコード(特殊寝台) 介護給付:171003 / 予防給付:671003
サービスコード(特殊寝台付属品) 介護給付:171004 / 予防給付:671004

特殊寝台

クオラ ONE

背上げが変わりました

ご利用者様に優しい「ストレッチ背上げ」腹部の圧迫、体のずれを低減します

ミニ・レギュラーをオプション・工具不要で設定できます。ボードの変更により91cm幅・83cm幅に設定できます。



樹脂製ボード

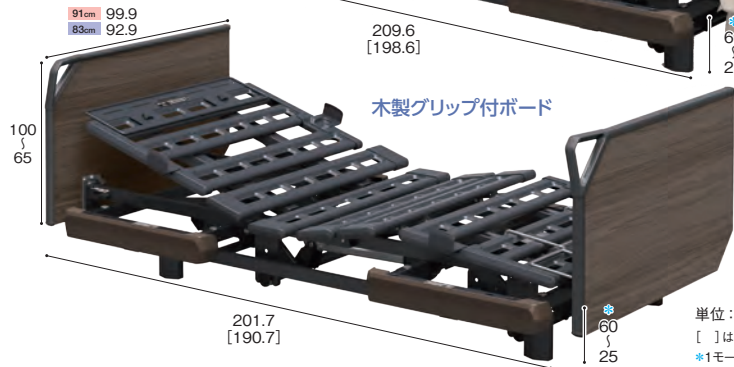

木製グリッ付ボード

単位: cm
[] はミニサイズの寸法です。
*1モーター(背タイプ)は、25cm・29cm・33cm

ストレッチ背上げ

やや伸びあがるように起こすことで背ボトムと身体の回転軸が近くなり、背上げによる圧迫感や姿勢のずれを軽減します。

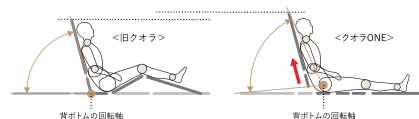

楽匠プラス同様の液晶手元スイッチを採用。スマートフォンとの連携、メモリーポジション機能を搭載、安心してご利用できます。



クオラONE
商品説明動画



	樹脂製ボード			木製ボード [グリッ]		
3モーター	ベッド幅	型式	商品コード	レンタル価格	8,000	円/月
	91cm幅	KQ-B6321	704480	(1割)	800	円/月
	83cm幅	KQ-B6301	704483	ご利用負担額	1,600	円/月
				(2割)	2,400	円/月
				(3割)		
	TAISコード	00170-001521		非課税		
2モーター	ベッド幅	型式	商品コード	レンタル価格	6,420	円/月
	91cm幅	KQ-B6221	704486	(1割)	642	円/月
	83cm幅	KQ-B6201	704489	ご利用負担額	1,284	円/月
				(2割)	1,926	円/月
				(3割)		
	TAISコード	00170-001524		非課税		
1モーター (背タイプ)	ベッド幅	型式	商品コード	レンタル価格	6,000	円/月
	91cm幅	KQ-B6121	704492	(1割)	600	円/月
	83cm幅	KQ-B6101	704495	ご利用負担額	1,200	円/月
				(2割)	1,800	円/月
				(3割)		
	TAISコード	00170-001527		非課税		
1モーター (高さタイプ)	ベッド幅	型式	商品コード	レンタル価格	6,000	円/月
	91cm幅	KQ-B6021	704498	(1割)	600	円/月
	83cm幅	KQ-B6001	704501	ご利用負担額	1,200	円/月
				(2割)	1,800	円/月
				(3割)		
	TAISコード	00170-001530		非課税		
				レンタル価格	6,500	円/月
				(1割)	650	円/月
				ご利用負担額	1,300	円/月
				(2割)	1,950	円/月
				(3割)		
	TAISコード	00170-001528		非課税		
				レンタル価格	6,500	円/月
				(1割)	650	円/月
				ご利用負担額	1,300	円/月
				(2割)	1,950	円/月
				(3割)		
	TAISコード	00170-001531		非課税		

クオラONEシリーズ オプション

キャスター

パラマウントベッド

型式	商品コード	TAISコード
KQ-PB3C(3M, 2M, 1M高用)	714142	00170-001516
KQ-PB1C(1M背用)	714141	00170-001517

KQ-PB1Cを取り付けるとベッドの高さが6cm高くなります。

JIS 認証取得 ※KQ-PB3Cを取り付けなくてもベッドの高さは変わりません。

レンタル価格	500	円/月
(1割)	50	円/月
ご利用負担額	100	円/月
(2割)	150	円/月
(3割)		



ハイトスペーサー

パラマウントベッド

型式	商品コード	TAISコード
KQ-PB1H(1M背用)	714143	00170-001518

ゆかからボトム上面の高さは32・36・40cmの3段階に調整できます。

JIS 認証取得

レンタル価格	500	円/月
(1割)	50	円/月
ご利用負担額	100	円/月
(2割)	150	円/月
(3割)		



延長フレーム

パラマウントベッド

ベッド幅	型式	商品コード	TAISコード
91cm幅	KQ-PB62L	714145	00170-001520
83cm幅	KQ-PB60L	714144	00170-001519

※延長マットレスは、P.19をご覧ください。

JIS 認証取得

レンタル価格	1,000	円/月
(1割)	100	円/月
ご利用負担額	200	円/月
(2割)	300	円/月
(3割)		



※ JIS 認証取得 のマークのある製品は、クオラONE、Q-AURA (クオラ) との組み合わせにおいてJIS認証を取得しております。

※介護保険上の利用者負担割合は所得に応じて異なります。

楽匠FeeZシリーズ

パラマウントベッド

さらに安心感を高める“超”低床電動ベッド

楽匠FeeZシリーズは、適合するサイドレールおよびベッド用グリップとの組み合わせにおいてJIS規格 (JIS T9254) の認証を取得しています。

■木製ボード

	ベッド幅	型式	商品コード	TAISコード
3モーター	91cm幅	KQ-7833	702255	00170-000893
2モーター	91cm幅	KQ-7733	702250	00170-000892

■セーフティラウンドボード

	ベッド幅	型式	商品コード	TAISコード
3モーター	91cm幅	KQ-7831	702265	00170-000919
2モーター	91cm幅	KQ-7731	702260	00170-000918

●木製ボード

(3モーター)

レンタル価格	12,000 円/月
(1割)	1,200 円/月
ご利用負担額 (2割)	2,400 円/月
(3割)	3,600 円/月

非課税

(2モーター)

レンタル価格	9,780 円/月
(1割)	978 円/月
ご利用負担額 (2割)	1,956 円/月
(3割)	2,934 円/月

非課税

●セーフティラウンドボード

(3モーター)

レンタル価格	11,500 円/月
(1割)	1,150 円/月
ご利用負担額 (2割)	2,300 円/月
(3割)	3,450 円/月

非課税

(2モーター)

レンタル価格	9,000 円/月
(1割)	900 円/月
ご利用負担額 (2割)	1,800 円/月
(3割)	2,700 円/月

非課税



(3モーターのみ)



木製ボード

単位: cm



セーフティラウンドボード

楽匠 FeeZシリーズ オプション

ハイトスペーサー パラマウントベッド

型式	商品コード	TAISコード
KQ-P90H	714090	00170-000561

ベッドの高さが6.5cm高くなります。

JIS 認証取得

無料

キャスター パラマウントベッド

型式	商品コード	TAISコード
KQ-P90C	714055	00170-000560

ベッドの高さは変わりません。

JIS 認証取得

レンタル価格	500 円/月
(1割)	50 円/月
ご利用負担額 (2割)	100 円/月
(3割)	150 円/月

キャスター付ハイトスペーサー パラマウントベッド

型式	商品コード	TAISコード
KQ-P90CH	770002	00170-000608

ベッドの高さが6.5cm高くなります。

JIS 認証取得

レンタル価格	500 円/月
(1割)	50 円/月
ご利用負担額 (2割)	100 円/月
(3割)	150 円/月

延長フレーム パラマウントベッド

型式	商品コード	TAISコード
KQ-P78L	709235	00170-000936

JIS 認証取得

※延長マットレスは、P.19をご覧ください。

レンタル価格	1,000 円/月
(1割)	100 円/月
ご利用負担額 (2割)	200 円/月
(3割)	300 円/月

Q-AURA (クオラ)

パラマウントベッド

■木製ボード

	ベッド幅	型式	商品コード	TAISコード
3モーター	91cm幅	KQ-63330	702240	00170-000917
	91cm幅 mini	KQ-63230	702245	00170-000916
2モーター	91cm幅	KQ-62330	702230	00170-000915
	91cm幅 mini	KQ-62230	702235	00170-000914

■セーフティラウンドボード

	ベッド幅	型式	商品コード	TAISコード
3モーター	91cm幅	KQ-63310	702150	00170-000874
	91cm幅 mini	KQ-63210	702160	00170-000871
2モーター	91cm幅	KQ-62310	702170	00170-000868
	91cm幅 mini	KQ-62210	702180	00170-000865



(3モーターのみ)

Q-AURA (クオラ) は、適合するサイドレールおよびベッド用グリップとの組み合わせにおいてJIS規格 (JIS T9254) の認証を取得しています。

高い安全性と確かな機能を併せ持つ
電動介護用ベッド

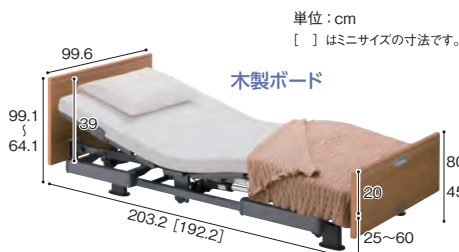

木製ボード

単位: cm
[] はミニサイズの寸法です。



セーフティラウンドボード

●木製ボード (3モーター)

レンタル価格	8,000 円/月
(1割)	800 円/月
ご利用負担額 (2割)	1,600 円/月
(3割)	2,400 円/月

非課税

(2モーター)

レンタル価格	7,000 円/月
(91cm幅) (91cm幅mini)	6,960 円/月
(1割)	700 円/月
(91cm幅) (91cm幅mini)	696 円/月
ご利用負担額 (2割)	1,400 円/月
(91cm幅) (91cm幅mini)	1,392 円/月
(3割)	2,100 円/月
(91cm幅) (91cm幅mini)	2,088 円/月

非課税

●セーフティラウンドボード (3モーター)

レンタル価格	8,000 円/月
(1割)	800 円/月
ご利用負担額 (2割)	1,600 円/月
(3割)	2,400 円/月

非課税

(2モーター)

レンタル価格	7,000 円/月
(91cm幅) (91cm幅mini)	6,720 円/月
(1割)	700 円/月
(91cm幅) (91cm幅mini)	672 円/月
ご利用負担額 (2割)	1,400 円/月
(91cm幅) (91cm幅mini)	1,344 円/月
(3割)	2,100 円/月
(91cm幅) (91cm幅mini)	2,016 円/月

非課税

キャスター

パラマウントベッド

型式	商品コード	TAISコード
KQ-39A	714050	00170-000592

JIS 認証取得

ベッドの高さは変わりません。

レンタル価格	500 円/月
(1割)	50 円/月
ご利用負担額 (2割)	100 円/月
(3割)	150 円/月

延長フレーム

パラマウントベッド

ベッド幅	型式	商品コード	TAISコード
91cm幅	KQ-P62L	709230	00170-000876

JIS 認証取得

※延長マットレスは、P.19をご覧ください。

レンタル価格	1,000 円/月
(1割)	100 円/月
ご利用負担額 (2割)	200 円/月
(3割)	300 円/月

※ JIS 認証取得 のマークのある製品は、楽匠プラスシリーズ・楽匠FeeZシリーズとの組み合わせにおいてJIS認証を取得しております。

※Xタイプにリフト等を使用の際は、ハイトスペーサー (KQ-P90H) が必要となります。

※介護保険上の利用者負担割合は所得に応じて異なります。

要介護2以上
の方からご利用いただけます

レントシリーズ

サービスコード(特殊寝台) 介護給付:171003 / 予防給付:671003
サービスコード(特殊寝台付属品) 介護給付:171004 / 予防給付:671004

特殊寝台



省スペース設計と新しいカラーデザインで
ご家庭での使いやすさに配慮した低床電動ベッド

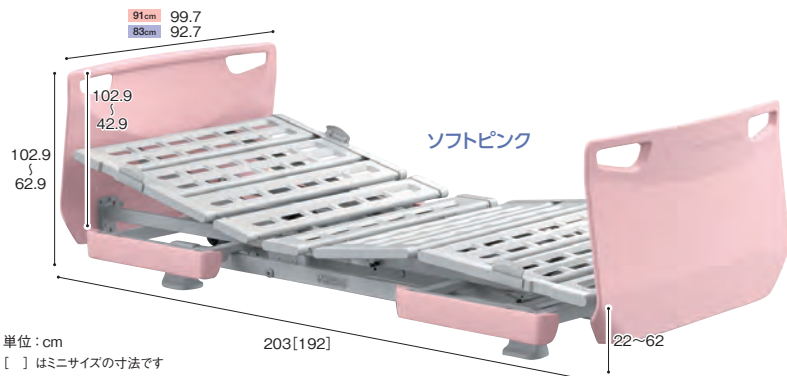

サンドホワイト



ミントグリーン

単位: cm
[] はミニサイズの寸法です

	ソフトピンク	ミントグリーン	サンドホワイト
3 モーター	ベッド幅	型式	商品コード
	91cm幅	KQ-68331	702370
	83cm幅	KQ-68311	702380
	91cm幅 mini	KQ-68321	702375
	83cm幅 mini	KQ-68301	702385
	TAISコード	00170-001018	
	レンタル価格	9,280 円/月	
	(1割)	928 円/月	
	ご利用負担額	(2割) 1,856 円/月	
	(3割) 2,784 円/月	非課税	
2 モーター	ベッド幅	型式	商品コード
	91cm幅	KQ-68231	702390
	83cm幅	KQ-68211	702400
	91cm幅 mini	KQ-68221	702395
	83cm幅 mini	KQ-68201	702405
	TAISコード	00170-001021	
	レンタル価格	7,500 円/月	
	(1割)	750 円/月	
	ご利用負担額	(2割) 1,500 円/月	
	(3割) 2,250 円/月	非課税	
3 モーター	ベッド幅	型式	商品コード
	91cm幅	KQ-68332	702450
	83cm幅	KQ-68312	702460
	91cm幅 mini	KQ-68322	702455
	83cm幅 mini	KQ-68302	702465
	TAISコード	00170-001019	
	レンタル価格	9,440 円/月	
	(1割)	944 円/月	
	ご利用負担額	(2割) 1,888 円/月	
	(3割) 2,832 円/月	非課税	
2 モーター	ベッド幅	型式	商品コード
	91cm幅	KQ-68232	702470
	83cm幅	KQ-68212	702480
	91cm幅 mini	KQ-68222	702475
	83cm幅 mini	KQ-68202	702485
	TAISコード	00170-001022	
	レンタル価格	7,500 円/月	
	(1割)	750 円/月	
	ご利用負担額	(2割) 1,500 円/月	
	(3割) 2,250 円/月	非課税	
3 モーター	ベッド幅	型式	商品コード
	91cm幅	KQ-68333	702530
	83cm幅	KQ-68313	702540
	91cm幅 mini	KQ-68323	702535
	83cm幅 mini	KQ-68303	702545
	TAISコード	00170-001020	
	レンタル価格	9,440 円/月	
	(1割)	944 円/月	
	ご利用負担額	(2割) 1,888 円/月	
	(3割) 2,832 円/月	非課税	
2 モーター	ベッド幅	型式	商品コード
	91cm幅	KQ-68233	702550
	83cm幅	KQ-68213	702560
	91cm幅 mini	KQ-68223	702555
	83cm幅 mini	KQ-68203	702565
	TAISコード	00170-001023	
	レンタル価格	7,660 円/月	
	(1割)	766 円/月	
	ご利用負担額	(2割) 1,532 円/月	
	(3割) 2,298 円/月	非課税	

レントシリーズ オプション

キャスター

パラマウントベッド

型式	商品コード	TAISコード
KQ-P68C	714115	00170-001031

ベッドの高さが5cm低くなります。

JIS 認証取得

レンタル価格	500 円/月
(1割)	50 円/月
ご利用負担額	(2割) 100 円/月
(3割)	150 円/月



延長フレーム

パラマウントベッド

ベッド幅	型式	商品コード	TAISコード
91cm幅	KQ-P78L	709235	00170-000936
83cm幅	KQ-P68L	709240	00170-001032

JIS 認証取得

※延長マットレスは、P.19をご覧ください。

レンタル価格	1,000 円/月
(1割)	100 円/月
ご利用負担額	(2割) 200 円/月
(3割)	300 円/月



オプション脚座セット(低床) パラマウントベッド

型式	商品コード	TAISコード
KQ-P68A	714110	00170-001030

ベッドの高さが7cm低くなります。

JIS 認証取得

無料



※ JIS 認証取得 のマークのある製品は、レントシリーズとの組み合わせにおいてJIS認証を取得しております。

※介護保険上の利用者負担割合は所得に応じて異なります。

特殊寝台

特殊寝台付属品

床ずれ防止用具

体位変換器

徘徊感知機器

手すり

歩行補助具

歩行器

車いす

車いす付属品

スロープ

移動用リフト

自動排泄装置

購入品(入浴)

購入品(排泄)



ベッドの傾斜を組み合わせた背あげ機構
ラクリアモーションを搭載した電動介護用ベッドです

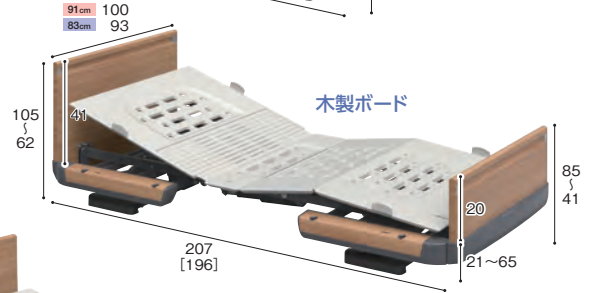
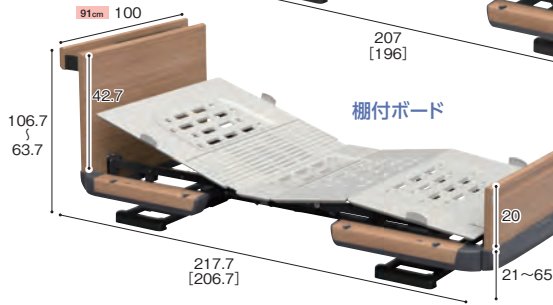
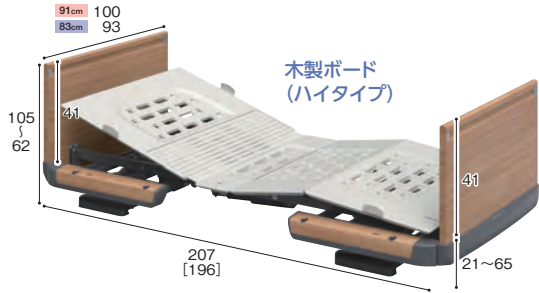

単位: cm
[] はミキサの寸法です

	セーフティラウンドボード (樹脂製・木目調)	木製ボード	木製ボード (ハイタイプ)	棚付ボード					
3 モーション 背上げ 膝上げ 高さ調節 背移動	ベッド幅	型式	商品コード	ベッド幅	型式	商品コード	ベッド幅	型式	商品コード
	91cm幅	KQ-7331	707725	91cm幅	KQ-7332	707730	91cm幅	KQ-7333	707735
	83cm幅	KQ-7311	707685	83cm幅	KQ-7312	707690	83cm幅	KQ-7313	707695
	91cm幅 mini	KQ-7321	707705	91cm幅 mini	KQ-7322	707710	91cm幅 mini	KQ-7323	707715
	83cm幅 mini	KQ-7301	707665	83cm幅 mini	KQ-7302	707670	83cm幅 mini	KQ-7303	707675
	TAISコード	00170-000785		TAISコード	00170-000786		TAISコード	00170-000787	
	レンタル価格	12,000 円/月		レンタル価格	12,000 円/月		レンタル価格	12,000 円/月	
	ご利用負担額	(1割) 1,200 円/月 (2割) 2,400 円/月 (3割) 3,600 円/月		ご利用負担額	(1割) 1,200 円/月 (2割) 2,400 円/月 (3割) 3,600 円/月		ご利用負担額	(1割) 1,200 円/月 (2割) 2,400 円/月 (3割) 3,600 円/月	
		非課税 在庫限定			非課税 在庫限定			非課税 在庫限定	
2 モーション 背上げ 高さ調節 背移動	ベッド幅	型式	商品コード	ベッド幅	型式	商品コード	ベッド幅	型式	商品コード
	91cm幅	KQ-7231	707645	91cm幅	KQ-7232	707650	91cm幅	KQ-7233	707655
	83cm幅	KQ-7211	707605	83cm幅	KQ-7212	707610	83cm幅	KQ-7213	707615
	91cm幅 mini	KQ-7221	707625	91cm幅 mini	KQ-7222	707630	91cm幅 mini	KQ-7223	707635
	83cm幅 mini	KQ-7201	707585	83cm幅 mini	KQ-7202	707590	83cm幅 mini	KQ-7203	707595
	TAISコード	00170-000777		TAISコード	00170-000778		TAISコード	00170-000779	
	レンタル価格	9,560 円/月		レンタル価格	9,800 円/月		レンタル価格	9,780 円/月	
	ご利用負担額	(1割) 956 円/月 (2割) 1,912 円/月 (3割) 2,868 円/月		ご利用負担額	(1割) 980 円/月 (2割) 1,960 円/月 (3割) 2,940 円/月		ご利用負担額	(1割) 978 円/月 (2割) 1,956 円/月 (3割) 2,934 円/月	
		非課税 在庫限定			非課税 在庫限定			非課税 在庫限定	

楽匠Zシリーズ オプション

延長フレーム

パラマウントベッド

ベッド幅	型式	商品コード	TAISコード	JIS 認証取得
91cm幅	KQ-P72L	709225	00170-000793	JIS 認証取得
83cm幅	KQ-P70L	709220	00170-000792	
レンタル価格	1,000 円/月			
ご利用負担額	(1割) 100 円/月 (2割) 200 円/月 (3割) 300 円/月			
	在庫限定			
	14cm長くなります			
	延長マットレスが別途、必要となります。			
	※延長マットレスは、P.19をご覧ください。			

キャスター

パラマウントベッド

型式	商品コード	TAISコード	JIS 認証取得
KQ-P70C	714065	00170-000794	JIS 認証取得
レンタル価格	500 円/月		
ご利用負担額	(1割) 50 円/月 (2割) 100 円/月 (3割) 150 円/月		
	在庫限定		
	ベッドの高さが約3cm高くなります。		



※ JIS 認証取得 のマークのある製品は、楽匠Zシリーズとの組み合わせにおいてJIS認証を取得しております。

※介護保険上の利用者負担割合は所得に応じて異なります。

ベッドサイドレール

転落予防や、寝具の落下予防に。

抜き差しがしやすく使いやすいベッドサイドレールです。ベッドからの転落や寝具の落下を予防するために使えます。(立ちあがり時など、支えとしてお使いになる場合は介助バーをお使いください)

ベッドサイドレール

パラマウントベッド

JIS認証取得

本数	型式	商品コード	TAISコード	セット内容
1本	KS-161Q-1	710159	00170-Z00019	商品コード 710159×1
	KS-171Q-1	710162	00170-Z00197	商品コード 710162×1
2本	KS-161Q	710159	00170-000527	商品コード 710159×2
	KS-171Q	710162	00170-000529	商品コード 710162×2

●材質: スチールパイプ・樹脂
●色: ホワイトアイボリー

〈1本〉		〈2本セット〉	
レンタル価格	250 円/月	レンタル価格	500 円/月
ご利用負担額 (1割)	25 円/月	ご利用負担額 (1割)	50 円/月
ご利用負担額 (2割)	50 円/月	ご利用負担額 (2割)	100 円/月
ご利用負担額 (3割)	75 円/月	ご利用負担額 (3割)	150 円/月

本数	型式	商品コード	TAISコード	セット内容
1本	KS-126M-1	710201	00170-Z00095	商品コード 710201×1
	KS-146M-1	710206	00170-001006	商品コード 710206×1
2本	KS-126M	710201	00170-000806	商品コード 710201×2
	KS-146M	710206	00170-000807	商品コード 710206×2

●材質: スチールパイプ・樹脂
●色: ミディアム

〈1本〉		〈2本セット〉	
レンタル価格	250 円/月	レンタル価格	500 円/月
ご利用負担額 (1割)	25 円/月	ご利用負担額 (1割)	50 円/月
ご利用負担額 (2割)	50 円/月	ご利用負担額 (2割)	100 円/月
ご利用負担額 (3割)	75 円/月	ご利用負担額 (3割)	150 円/月

本数	型式	商品コード	TAISコード	セット内容
1本	KS-126C-1	710149	00170-Z00065	商品コード 710149×1
	KS-146C-1	710230	00170-001005	商品コード 710230×1
2本	KS-126C	710149	00170-000532	商品コード 710149×2
	KS-146C	710230	00170-000535	商品コード 710230×2

●材質: スチールパイプ・樹脂
●色: チェリー

〈1本〉		〈2本セット〉	
レンタル価格	250 円/月	レンタル価格	500 円/月
ご利用負担額 (1割)	25 円/月	ご利用負担額 (1割)	50 円/月
ご利用負担額 (2割)	50 円/月	ご利用負担額 (2割)	100 円/月
ご利用負担額 (3割)	75 円/月	ご利用負担額 (3割)	150 円/月

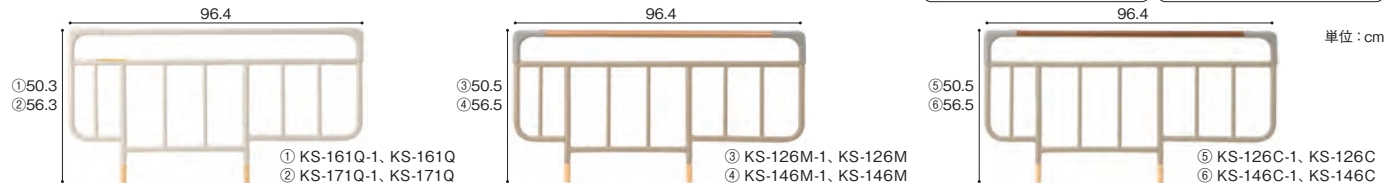

ベッドサイドレール パラマウントベッド

型式	商品コード	TAISコード
KS-191Q	710185	00170-000752

●材質: スチールパイプ・樹脂
●色: ホワイトアイボリー
※介助バーとの組み合わせ・単独での使用専用です。

型式	商品コード	TAISコード
KS-151Q	710153	00170-000537

●材質: スチールパイプ・樹脂
●色: ホワイトアイボリー

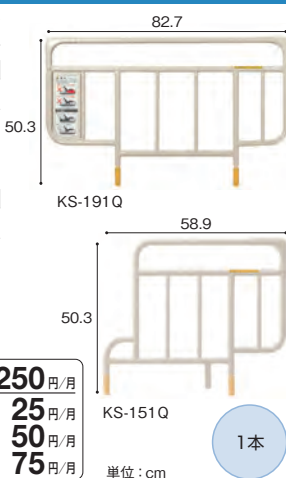

〈KS-191Q〉		〈KS-151Q〉	
レンタル価格	440 円/月	レンタル価格	250 円/月
ご利用負担額 (1割)	44 円/月	ご利用負担額 (1割)	25 円/月
ご利用負担額 (2割)	88 円/月	ご利用負担額 (2割)	50 円/月
ご利用負担額 (3割)	132 円/月	ご利用負担額 (3割)	75 円/月

1本

ベッドサイドレール 軽量タイプ パラマウントベッド

JIS認証取得

カラー	型式	商品コード	TAISコード
ホワイトアイボリー	KS-111Q	710235	00170-001346
ブロンズグレー	KS-116Q	710240	00170-001347

1本

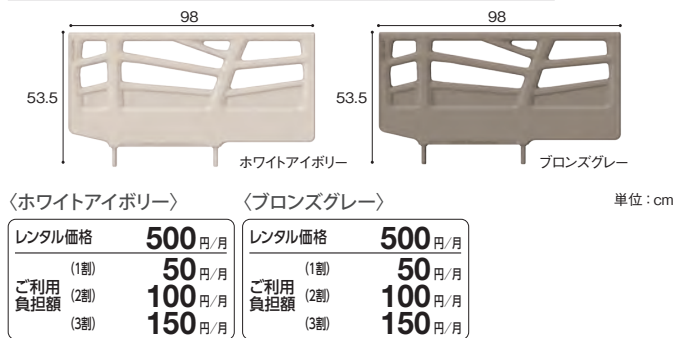

ソフトカバー付ベッドサイドレール

パラマウントベッド

本数	型式	TAISコード	セット内容
1本	KS-161QC-1	00170-Z00056	商品コード 710159×1, 710145×1
	KS-171QC-1	00170-Z00088	商品コード 710162×1, 710147×1
2本	KS-161QC	00170-000539	商品コード 710159×2, 710145×2
	KS-171QC	00170-000541	商品コード 710162×2, 710147×2

●色: カバー…ベージュ
※ベッドサイドレールKS-161Q (JIS認証取得)とソフトカバーKS-16Cのセットです。(※1)
※ベッドサイドレールKS-171Q (JIS認証取得)とソフトカバーKS-17Cのセットです。(※2)

すき間をふさぎ、接触したときの衝撃を緩和するソフトカバー付



〈1本〉	
レンタル価格	500 円/月
ご利用負担額 (1割)	50 円/月
ご利用負担額 (2割)	100 円/月
ご利用負担額 (3割)	150 円/月

〈2本セット〉	
レンタル価格	1,000 円/月
ご利用負担額 (1割)	100 円/月
ご利用負担額 (2割)	200 円/月
ご利用負担額 (3割)	300 円/月

型式	TAISコード
KS-191QC	00170-000763

型式	商品コード
KS-191Q	710185
KS-19CA	710195

●色: カバー…ベージュ
※ベッドサイドレールKS-191Q (JIS認証取得)とソフトカバーKS-19CAのセットです。
※介助バーとの組み合わせ・単独での使用専用です。



レンタル価格	840 円/月
ご利用負担額 (1割)	84 円/月
ご利用負担額 (2割)	168 円/月
ご利用負担額 (3割)	252 円/月

1本

型式	TAISコード
KS-151QC	00170-000543

型式	商品コード
KS-151Q	710153
KS-15C	710148

●色: ベージュ
※ベッドサイドレールKS-151Q (JIS認証取得)とソフトカバーKS-15Cのセットです。

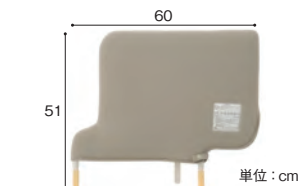

レンタル価格	500 円/月
ご利用負担額 (1割)	50 円/月
ご利用負担額 (2割)	100 円/月
ご利用負担額 (3割)	150 円/月

1本

ベッド用すり

立ち上がり動作をしっかりと支援。

お使いになる方のために考えられた介助バーは、ベッドから離れる動作を支援するばかりでなく、さまざまな局面でご利用いただけます。

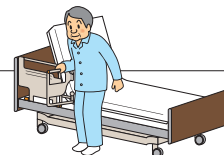

スイングアーム介助バー

パラマウントベッド

JIS 認証取得

型式	商品コード	TAISコード
KS-099A	712110	00170-001205

- 材質：フレーム…スチール製、グリップ…エラストマー
カバー…耐薬品 ABS樹脂
- 色：ホワイトアイボリー

レンタル価格	2,080 円/月
ご利用負担額 (1割)	208 円/月
(2割)	416 円/月
(3割)	624 円/月

1本

アームの開閉操作がしやすい
セーフティーロック付きのロックレバー

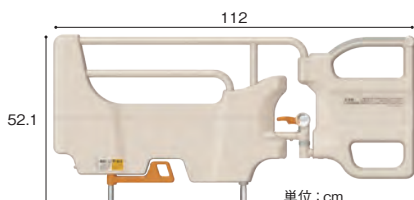

単位：cm

POINT

誤操作の予防に配慮したロックレバー
角度調整をおこなうロックレバーには、誤操作を予防するためにセーフティーロック機構を採用しています。



つかまりやすいアーム設計
スイングアームの角度は5段階(0°~120°・30°刻み)に調節できます。



スイングアーム介助バー

パラマウントベッド

JIS 認証取得

型式	商品コード	TAISコード
KS-098A	712085	00170-000898

- 材質：主材…スチールパイプ
グリップ表面…エラストマー
- 色：ホワイトアイボリー

レンタル価格	2,080 円/月
ご利用負担額 (1割)	208 円/月
(2割)	416 円/月
(3割)	624 円/月

1本

つかまりやすい新形状

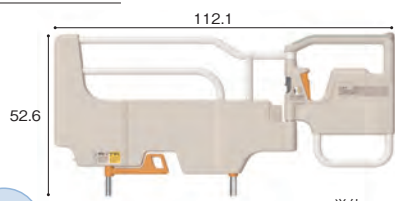

単位：cm

KS-096A、KS-096Dもご用意しております。

サイドグリップ

パラマウントベッド

JIS 認証取得

型式	商品コード	TAISコード
KS-030A	710210	00170-000897

- 材質：主材…スチールパイプ
グリップ表面…PP樹脂、エラストマー
- 色：ホワイトアイボリー

レンタル価格	1,040 円/月
ご利用負担額 (1割)	104 円/月
(2割)	208 円/月
(3割)	312 円/月

1本

使いやすい
コンパクトサイズ



単位：cm

ソフトカバー付スイングアーム介助バー

パラマウントベッド

型式	TAISコード
KS-098ACL	00170-000901

すき間をふさぎ、
接触したときの衝撃を緩和します

型式	商品コード
KS-098A	712085
KS-98CL	712095

※KS-098ACLは、スイングアーム介助バーKS-098A (JIS認証取得) とソフトカバーKS-98CLのセットです。

レンタル価格	2,080 円/月
ご利用負担額 (1割)	208 円/月
(2割)	416 円/月
(3割)	624 円/月

1本

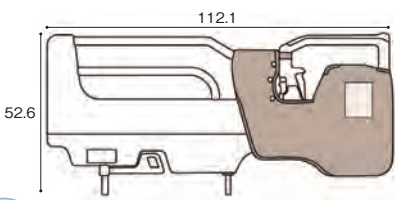

単位：cm

ソフトカバー付サイドグリップ

パラマウントベッド

型式	TAISコード
KS-030AC	00170-000902

すき間をふさぎ、
接触したときの衝撃を緩和します

型式	商品コード
KS-030A	710210
KS-30C	710220

※KS-030ACは、サイドグリップKS-030A (JIS認証取得) とソフトカバーKS-30Cのセットです。

レンタル価格	2,080 円/月
ご利用負担額 (1割)	208 円/月
(2割)	416 円/月
(3割)	624 円/月

1本

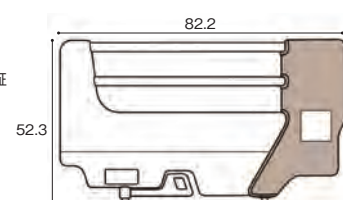

単位：cm

延長マットレス

パラマウントベッド

延長フレームに対応するマットレスです

ベッド幅	型式	商品コード	TAISコード
91cm幅	KE-551L	709203	00170-000563
83cm幅	KE-553L	709204	00170-000565

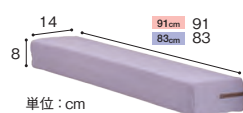

単位：cm

厚さ
8cm

レンタル価格	500 円/月
ご利用負担額 (1割)	50 円/月
(2割)	100 円/月
(3割)	150 円/月

ベッド幅	型式	商品コード	TAISコード
100cm幅	KE-L117	709255	00170-001105
91cm幅	KE-L111	709245	00170-001103
83cm幅	KE-L113	709250	00170-001104

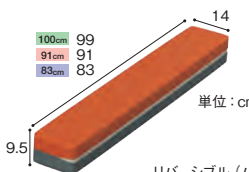

リバーシブル (ハード面/ソフト面)

厚さ適合
8~10cm

〈100cm幅〉	〈91・83cm幅〉
レンタル価格	1,000 円/月
ご利用負担額 (1割)	100 円/月
(2割)	200 円/月
(3割)	300 円/月

〈100cm幅〉	〈91・83cm幅〉
レンタル価格	1,000 円/月
ご利用負担額 (1割)	100 円/月
(2割)	200 円/月
(3割)	300 円/月

ベッド幅	型式	商品コード	TAISコード
100cm幅	KE-L127	709270	00170-001108
91cm幅	KE-L121	709260	00170-001106
83cm幅	KE-L123	709265	00170-001107

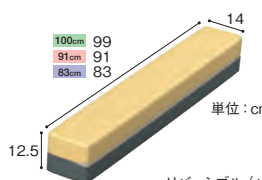

リバーシブル (ハード面/ソフト面)

厚さ適合
11~13cm

〈100cm幅〉	〈91・83cm幅〉
レンタル価格	1,000 円/月
ご利用負担額 (1割)	100 円/月
(2割)	200 円/月
(3割)	300 円/月

〈100cm幅〉	〈91・83cm幅〉
レンタル価格	1,000 円/月
ご利用負担額 (1割)	100 円/月
(2割)	200 円/月
(3割)	300 円/月

※ JIS 認証取得 のマークのある製品は、楽匠プラスシリーズ、楽匠FeeZシリーズ、クオラONE、Q-AURA (クオラ)、レントシリーズ、楽匠Zシリーズとの組み合わせにおいてJIS認証を取得しております。

※介護保険上の利用者負担割合は所得に応じて異なります。

特殊寝台

特殊寝台付属品

床ずれ防止用具

体位変換器

徘徊感知機器

手すり

歩行補助つえ

歩行器

車いす

車いす付属品

スロープ

移動用リフト

鳥居掛処理装置

購入品(入浴)

購入品(排泄)

購入品(入浴)

購入品(排泄)

購入品(入浴)

購入品(排泄)

購入品(入浴)

購入品(排泄)

要介護2以上
の方からご利用いただけます

特殊寝台付属品

サービスコード(特殊寝台付属品) 介護給付:171004 / 予防給付:671004

オーバーテーブル

パラマウントベッド

ベッド幅	型式	商品コード	TAISコード
100cm幅	KQ-060W	718005	00170-000375
91cm幅	KQ-060L	718010	00170-000374
83cm幅	KQ-060M	718015	00170-000373

●材質:表面/ポリエステル化粧板、両端/樹脂製

ベッドサイドレールに載せて
使用するテーブルです

(100cm幅) (91-83cm幅)	
レンタル価格	1,040円/月 600円/月
ご利用負担額	(1割) 104円/月 60円/月 (2割) 208円/月 120円/月 (3割) 312円/月 180円/月

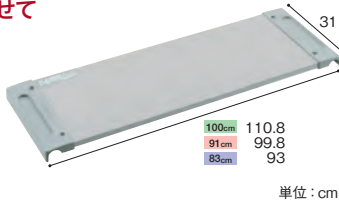

単位: cm

移動ロック付きベッドサイドテーブル NEW

パラマウントベッド

型式	商品コード	TAISコード
KF-2923	716120	00170-001651

●重量: 16kg



移動ロック

ひとつのペダル操作で、すべてのキャスターをロック/解除できます。利用者様が接触しにくいよう外側に配置されています。

レンタル価格	3,520円/月
ご利用負担額	(1割) 352円/月 (2割) 704円/月 (3割) 1,056円/月

さまざまなシーンで
活用できるテーブルです



アイボリー

ベッドサイドテーブル

パラマウントベッド

窓際に設置した
ベッドにも使えます

型式	商品コード	TAISコード
KF-1930	716100	00170-000751

●重量: 14kg

※楽匠FeeZシリーズで使用する場合は、ハイトスペーサーが必要です。



レンタル価格	2,080円/月
ご利用負担額	(1割) 208円/月 (2割) 416円/月 (3割) 624円/月



単位: cm

KF-1920・KF-1970もご用意しております。

オーバーベッドテーブル

パラマウントベッド

型式	商品コード	TAISコード
KF-833LD (ウォールナット)	716115	00170-001497

●重量: 25kg



KF-833LB (ミディアムオーク)

レンタル価格	2,080円/月
ご利用負担額	(1割) 208円/月 (2割) 416円/月 (3割) 624円/月

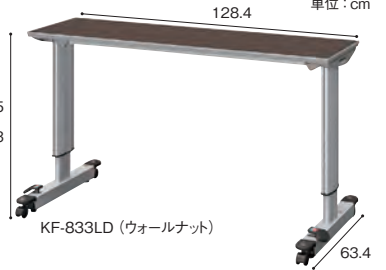

単位: cm

KF-833LBもご用意しております。

オーバーベッドテーブル

パラマウントベッド

型式	商品コード	TAISコード
KF-813	716075	00170-000387

●重量: 16kg

支柱のノブボルトを緩めて
高さ調節ができます

レンタル価格	1,040円/月
ご利用負担額	(1割) 104円/月 (2割) 208円/月 (3割) 312円/月



単位: cm

リハビリテーブル

パラマウントベッド

型式	商品コード	TAISコード
KF-850	716020	00170-000265

- 重量: 20kg
- 甲板角度: 0° (水平)・15°・30°・90°
- 材質: 本体/スチール製
天板/メラミン樹脂化粧板

ベッドサイドまたは車いすと組み合わせて、
日常生活動作や座位リハビリテーションに
対応します

レンタル価格	2,080円/月
ご利用負担額	(1割) 208円/月 (2割) 416円/月 (3割) 624円/月

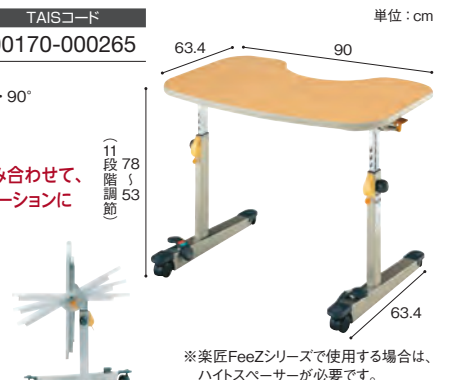

単位: cm

※楽匠FeeZシリーズで使用する場合は、ハイトスペーサーが必要です。

リハビリテーブル (ベルト付)

パラマウントベッド

型式	商品コード	TAISコード
KF-840BS	716050	00170-000826

- 重量: 13kg
- 材質: 本体/スチール製
天板/メラミン樹脂化粧板

※楽匠FeeZシリーズで使用する場合は、ハイトスペーサーが必要です。



レンタル価格	2,080円/月
ご利用負担額	(1割) 208円/月 (2割) 416円/月 (3割) 624円/月



単位: cm

KQ-550もご用意しております。

※地域によっては対応ができない場合もございます。

端座位保持テーブル

パラマウントベッド

A B C D E

自分の力では座位保持が不安定な方の
「座る」リハビリテーションをサポート

型式	商品コード	TAISコード
KF-890	716053	00170-000574

- 重量: 21kg
- 材質: 本体/スチール製
天板/樹脂化粧板

●肘パッド (2個) 付き

※楽匠FeeZシリーズで使用する場合は、ハイトスペーサーが必要です。

レンタル価格	4,180円/月
ご利用負担額	(1割) 418円/月 (2割) 836円/月 (3割) 1,254円/月



単位: cm

端座位保持テーブル

リターンベルト

パラマウントベッド

型式	商品コード	TAISコード
KZ-A29051	720050	00170-000841

- サイズ：105～125cm ●重量：520g
- 材質：外側／ポリアミド、内側／ポリスチレン
- 最大使用者体重：135kg

骨盤部を支えて
立ちあがりや歩行を
補助します



レンタル価格	3,000 円/月
(1割)	300 円/月
ご利用負担額	600 円/月
(2割)	900 円/月
(3割)	

イージーグライド M

パラマウントベッド

型式	商品コード	TAISコード
KZ-A29036	720000	00170-000570

- 重量：0.89kg ●材質：ポリエチレン
- 橋渡しする距離：10cm以下 ●ボードの両端：15cm以上

座ったままお尻を滑らせて移乗可能です



レンタル価格	1,040 円/月
(1割)	104 円/月
ご利用負担額	208 円/月
(2割)	312 円/月
(3割)	

イージーモーション

モルテン

型式	商品コード	TAISコード
MEMV	720020	00054-000032

- 重量：1.2kg ●材質：ABS樹脂
- 橋渡しする距離：白線の内側 ●耐荷重：130kg

レンタル価格	1,040 円/月
(1割)	104 円/月
ご利用負担額	208 円/月
(2割)	312 円/月
(3割)	

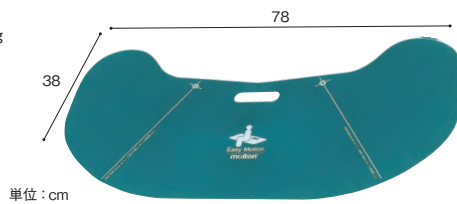

ブーメラン形状により、接地面が広く取れ、
より安全で安定した移乗ができます

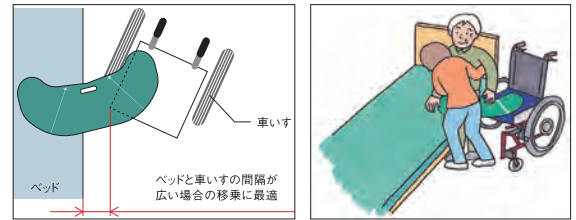

のせかえくんスライド NEW

タカノ

差し込みや抜き取りも簡単でスムーズな移乗が行えます
蛇腹の特殊形状により、様々な角度の車いすや
ストレッチャーへ移乗が可能です

型式	商品コード	TAISコード
TB-503	-	00297-000119

- 耐荷重：160kg



レンタル価格	2,200 円/月
(1割)	220 円/月
ご利用負担額	440 円/月
(2割)	660 円/月
(3割)	

のせかえくんスライドに身体をのせ、シートごとやさしくスライドさせ移乗します



保険対応外商品

ホルダー付IVポール

パラマウントベッド

型式	TAISコード
KC-56P70	00170-000844

※IVポール+IVポールホルダー

楽匠之
シリーズ
専用

IVポール

型式	商品コード	TAISコード
KC-56	718140	00170-000078

IVポールホルダー

型式	商品コード	TAISコード
KQ-P70V	718155	00170-000843

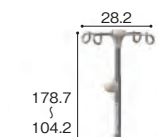

レンタル価格	1,000 円/月
--------	-----------

ベッドのヘッドボード
に取り付けて使用する
点滴スタンドです

IVポール

パラマウントベッド

型式	商品コード	TAISコード
KC-56	718140	00170-000078

ベッドのオプション取付穴など
に差し込んで使用する
点滴スタンドです



レンタル価格	500 円/月
--------	---------

IVポールホルダー

パラマウントベッド

型式	商品コード	TAISコード
KQ-P90V	718150	00170-000686

ボードに取り付けると、IVポールを設置できます

レンタル価格	500 円/月
--------	---------

Q-AURA
専用

IVスタンド

パラマウントベッド

型式	商品コード
KC-508	718160
KC-518	718165

使いやすさによる
安心感をカタチにした
IVスタンドです

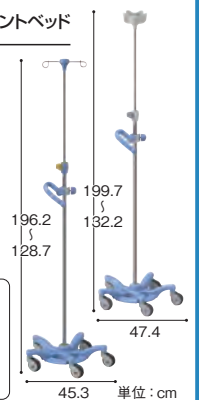

レンタル価格	1,000 円/月
--------	-----------

IVポールホルダー

パラマウントベッド

型式	商品コード	TAISコード
KQ-PA0V	714130	00170-001343

レンタル価格	500 円/月
--------	---------

楽匠
プラス
専用

要介護2以上
の方からご利用いただけます

特殊寝台

サービスコード（特殊寝台） 介護給付：171003 / 予防給付：671003

特殊寝台

特殊寝台

特殊寝台付属品

床ずれ防止用具

体位変換器

徘徊感知機器

手すり

歩行補助のえ

歩行器

車いす

車いす付属品

スロープ

移動用リフト

自動排泄処理装置

購入品（入浴）

購入品（排泄）

Emi

シーホネンス

頭頸部を調節できる電動ヘッドレスト機能を搭載

ショート・レギュラー・ロングをオプション・工具不要で設定できます。



(3モーターのみ)(2モーターのみ)

	ベッド幅	型式	商品コード	TAISコード
3モーター	90cm幅	WR3-90H14	-	00167-000314
2モーター	90cm幅	WR2-90H14	-	00167-000330

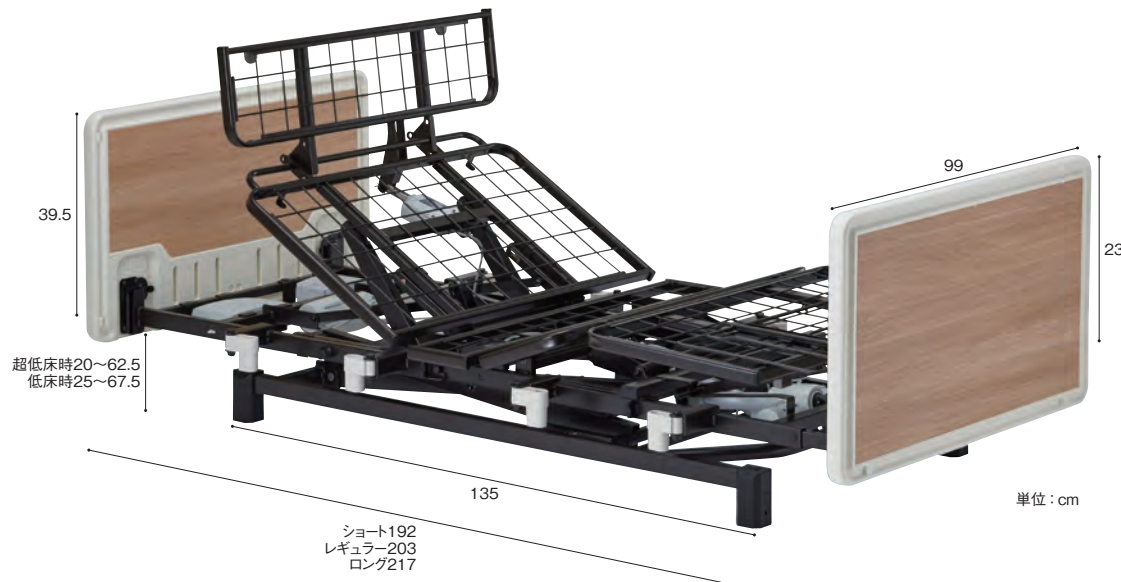

ショート192
レギュラー203
ロング217

単位：cm

〈3モーター〉

レンタル価格	11,860	円/月
ご利用負担額 (1割)	1,186	円/月
ご利用負担額 (2割)	2,372	円/月
ご利用負担額 (3割)	3,558	円/月

非課税

〈2モーター〉

レンタル価格	9,440	円/月
ご利用負担額 (1割)	944	円/月
ご利用負担額 (2割)	1,888	円/月
ご利用負担額 (3割)	2,832	円/月

非課税

コア・ネオ

シーホネンス

シンプルで快適にお使いいただけます 自然で正しい姿勢を保つスイングバック機能

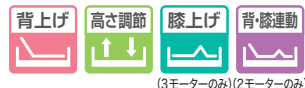

(3モーターのみ)(2モーターのみ)

	ベッド幅	型式	商品コード	TAISコード
3モーター	90cm幅	NS-830	-	00167-000263
2モーター	90cm幅	NS-820	-	00167-000262

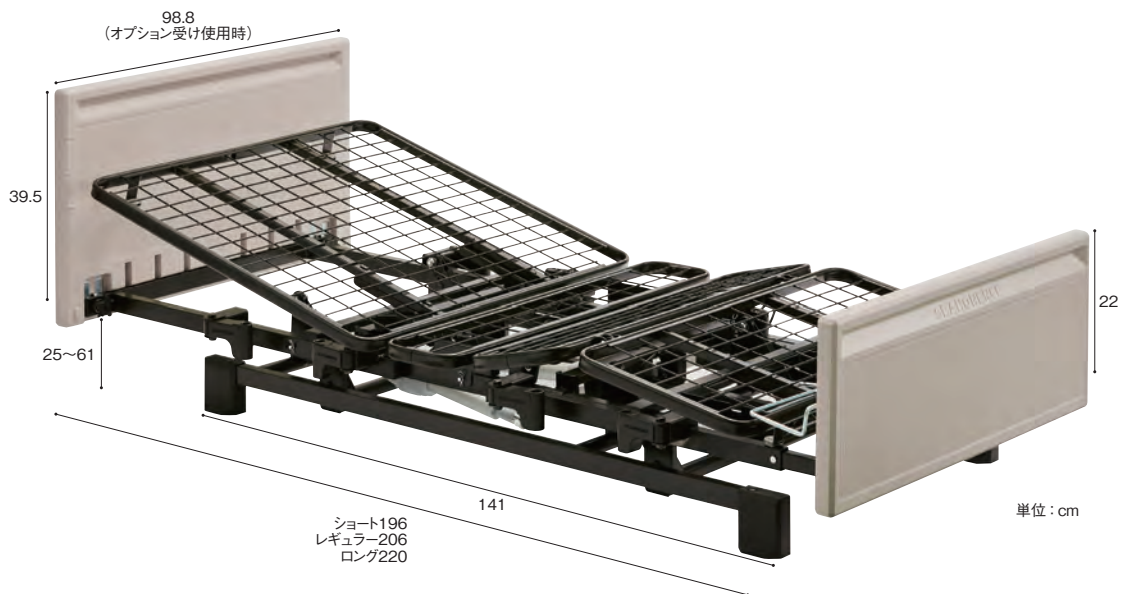

ショート196
レギュラー206
ロング220

単位：cm

〈3モーター〉

レンタル価格	8,000	円/月
ご利用負担額 (1割)	800	円/月
ご利用負担額 (2割)	1,600	円/月
ご利用負担額 (3割)	2,400	円/月

非課税

〈2モーター〉

レンタル価格	7,000	円/月
ご利用負担額 (1割)	700	円/月
ご利用負担額 (2割)	1,400	円/月
ご利用負担額 (3割)	2,100	円/月

非課税

※マットレスとベッドサイドレールは、非課税ベッド本体とセットの場合、非課税となります。

※介護保険上の利用者負担割合は所得に応じて異なります。

特殊寝台付属品 / シーホネンス

単位: cm

サポートグリップ

型式	商品コード	TAISコード	
K-95	-	00167-000281	1本

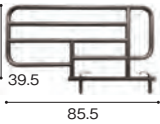

39.5
85.5

レンタル価格	1,040 円/月
(1割)	104 円/月
ご利用負担額 (2割)	208 円/月
(3割)	312 円/月

サイドレール

型式	商品コード	TAISコード	
K-173S	-	00167-000199	2本 1組

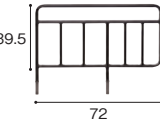

39.5
72

レンタル価格	500 円/月
(1割)	50 円/月
ご利用負担額 (2割)	100 円/月
(3割)	150 円/月

サイドレール

型式	商品コード	TAISコード	
K-173L	-	00167-000200	2本 1組

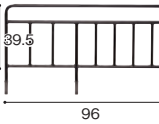

39.5
96

レンタル価格	480 円/月
(1割)	48 円/月
ご利用負担額 (2割)	96 円/月
(3割)	144 円/月

セミショートサイドレール

型式	商品コード	TAISコード	
K-170SS	-	00167-000152	2本 1組

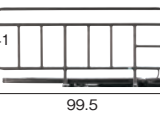

41
99.5

レンタル価格	500 円/月
(1割)	50 円/月
ご利用負担額 (2割)	100 円/月
(3割)	150 円/月

サイドレール

型式	商品コード	TAISコード	
K-173	-	00167-000183	2本 1組

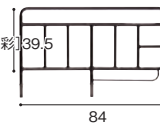

[彩] 39.5
84

レンタル価格	500 円/月
(1割)	50 円/月
ご利用負担額 (2割)	100 円/月
(3割)	150 円/月

サイドレールショート

型式	商品コード	TAISコード	
K-170S	-	00167-000110	2本 1組



38
89.5

レンタル価格	500 円/月
(1割)	50 円/月
ご利用負担額 (2割)	100 円/月
(3割)	150 円/月

サイドレールレギュラー

型式	商品コード	TAISコード	
K-170R	-	00167-000111	2本 1組

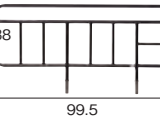

38
99.5

レンタル価格	500 円/月
(1割)	50 円/月
ご利用負担額 (2割)	100 円/月
(3割)	150 円/月

サイドレールロング (Emi用)

型式	商品コード	TAISコード	
K-170L	-	00167-000112	2本 1組

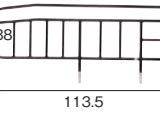

38
113.5

在庫限定

レンタル価格	500 円/月
(1割)	50 円/月
ご利用負担額 (2割)	100 円/月
(3割)	150 円/月

サイドレール (Emi用)

型式	商品コード	TAISコード	
K-195SX	-	00167-000232	1本

回転式アーム介助バーとの組み合わせ専用
サイドレールで、定例専用です。

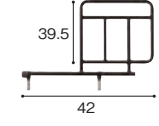

39.5
42

在庫限定

レンタル価格	400 円/月
(1割)	40 円/月
ご利用負担額 (2割)	80 円/月
(3割)	120 円/月

サイドレール (Emi用)

型式	商品コード	TAISコード	
K-195RX	-	00167-000233	1本

回転式アーム介助バーとの組み合わせ専用
サイドレールで、定例専用です。

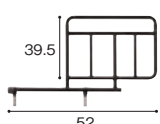

39.5
52

在庫限定

レンタル価格	400 円/月
(1割)	40 円/月
ご利用負担額 (2割)	80 円/月
(3割)	120 円/月

サイドレール (Emi用)

型式	商品コード	TAISコード	
K-195LX	-	00167-000234	1本

回転式アーム介助バーとの組み合わせ専用
サイドレールで、定例専用です。

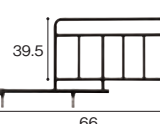

39.5
66

在庫限定

レンタル価格	400 円/月
(1割)	40 円/月
ご利用負担額 (2割)	80 円/月
(3割)	120 円/月

回転式アーム介助バー

型式	商品コード	TAISコード	
K-47R	-	00167-000226	1本

座位保持、立ち上がり、
移乗を容易に行えます。

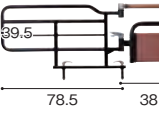

39.5
78.5
38

レンタル価格	2,080 円/月
(1割)	208 円/月
ご利用負担額 (2割)	416 円/月
(3割)	624 円/月

笑テーブル (サイドテーブルと笑テーブルのセット)

型式	商品コード	TAISコード	
PT-7000FD+PW-1000	-	00167-000388	



35.7
83.4
86.5

誤嚥しにくい姿勢を
サポートします

レンタル価格	3,000 円/月
(1割)	300 円/月
ご利用負担額 (2割)	600 円/月
(3割)	900 円/月

キャスター (4個セット)

型式	商品コード	TAISコード	
K-128WR	-	00167-000208	ベッドが 6cm (K-128)
K-129WR	-	00167-000209	3cm (K-129) 高くなります。

※2個にストッパー付。※キャスターを取付ける場合、ベッド本体も課税となります。

キャスター径φ10cmなのでベッドの移動を楽に行うことができます



レンタル価格	500 円/月
(1割)	50 円/月
ご利用負担額 (2割)	100 円/月
(3割)	150 円/月

ハイトスペーサー (4個セット)

型式	商品コード	TAISコード	
K-140WR	-	00167-000166	

ベッドが7.5cm高くなります。

介護リフトを使用する場合にご利用ください



無料

オーバーベッドテーブル

型式	商品コード	TAISコード	
PT-5000M	-	00167-000030	

こぼれ止めエッジにより小物の落下を
防ぎ、飲食物をこぼしても安心です



40
95
69
120

高さは無段階調節可能。

レンタル価格	3,940 円/月
(1割)	394 円/月
ご利用負担額 (2割)	788 円/月
(3割)	1,182 円/月

在庫限定

昇降サイドテーブル

型式	商品コード	TAISコード	
PT-4000M	-	00167-000028	

セフティスライダー機構により身体の挟み
込みが発生した場合でも非常に安全です

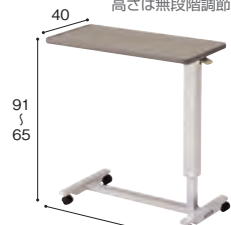

40
91
65
80

高さは無段階調節可能。

レンタル価格	3,120 円/月
(1割)	312 円/月
ご利用負担額 (2割)	624 円/月
(3割)	936 円/月

在庫限定

※介護保険上の利用者負担割合は所得に応じて異なります。

特殊寝台

特殊寝台付属品

床ずれ防止用具

体位変換器

徘徊感知機器

手すり

歩行補助つえ

歩行器

車いす

車いす付属品

スロープ

移動用リフト

自動排便装置

購入品(入浴)

購入品(排泄)

ヨカロ

ブラツ



より進化した「背上げ機能」と、
業界最高クラスの「床面高さ」で
介護が必要な方にも、ケアする方にも
「ちょうどいい」ベッド

ショート・レギュラー・ロングをオプション・工具不要で設定できます。

	ベッド幅	型式	商品コード	TAISコード
3モーター	91cm幅	P116-71BA	—	00631-000652
	83cm幅	P116-72DA	—	
2モーター	91cm幅	P116-61BA	—	00631-000648
	83cm幅	P116-62DA	—	



YOCARO
「ヨカロ」

ショート191
レギュラー201
ロング215

単位: cm

頭の角度を調節できる「ハイバックサポート機能」を改良し可動範囲を30度まで広げたことで、腰に負担の少ない背上げや、食事介助等の姿勢づくりもしやすくなりました。

床面高さを78cm(固定脚切り替え時)まで上げることができ、おむつ交換等を行うときの介助する方の中腰姿勢を避け、負担を減らします。

〈3モーター〉

レンタル価格	8,000 円/月
ご利用負担額 (1割)	800 円/月
(2割)	1,600 円/月
(3割)	2,400 円/月

〈2モーター〉

レンタル価格	7,000 円/月
ご利用負担額 (1割)	700 円/月
(2割)	1,400 円/月
(3割)	2,100 円/月

非課税

非課税

ラフィオ

ブラツ



誤嚥リスクの低減、ズレカの軽減を考えた
安心の15cm超低床ベッド

	ベッド幅	型式	商品コード	TAISコード
3モーター	91cm幅	P110-71BAR	—	00631-000342
	91cm幅 mini	P110-71BAS	—	
2モーター	91cm幅	P110-21BAR	—	00631-000332
	91cm幅 mini	P110-21BAS	—	

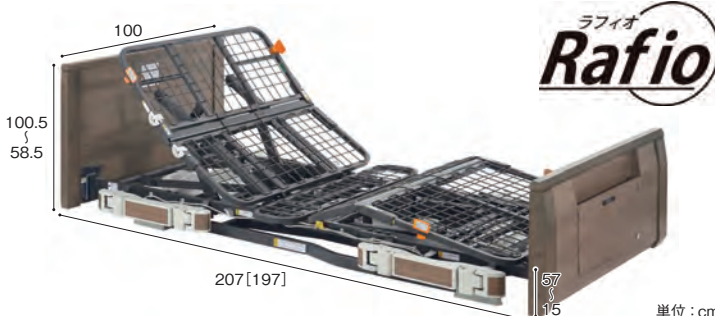

ラフィオ
Rafio

単位: cm

[]はミニサイズの寸法です。

ハイバックサポート機能

背上げを「ハイバック:頭-背部」と「ローバック:腰部」の2つに分け、それぞれの角度を調節しながら背上げをおこないます。

1モーター、2モーターポジショニングベッドでは、ハイバックは背上げと連動して動きます。

3モーターポジショニングベッドでは、ハイバックを単独で操作することができます。

〈3モーター〉

レンタル価格	9,840 円/月
ご利用負担額 (1割)	984 円/月
(2割)	1,968 円/月
(3割)	2,952 円/月

非課税

〈2モーター〉

レンタル価格	8,000 円/月
ご利用負担額 (1割)	800 円/月
(2割)	1,600 円/月
(3割)	2,400 円/月

非課税

ミオレットⅢ

ブラツ



垂直昇降で省スペース設置を実現
移乗のしやすさ、身体のズレ抑制機能も充実

ショート・レギュラー・ロングをオプション・工具不要で設定できます。

■木製

	ベッド幅	型式	商品コード	TAISコード
3モーター	91cm幅	P113-31BA	—	00631-000558
	83cm幅	P113-32DA	—	
2モーター	91cm幅	P113-21BA	—	00631-000554
	83cm幅	P113-22DA	—	



ミオレットシリーズ
Miolett III

木製

ショート192
レギュラー202
ロング216

単位: cm

〈3モーター〉

レンタル価格	9,000 円/月
ご利用負担額 (1割)	900 円/月
(2割)	1,800 円/月
(3割)	2,700 円/月

非課税

〈2モーター〉

レンタル価格	7,000 円/月
ご利用負担額 (1割)	700 円/月
(2割)	1,400 円/月
(3割)	2,100 円/月

非課税

※マットレスとベッドサイドレールは、非課税ベッド本体とセットの場合、非課税となります。

※介護保険上の利用者負担割合は所得に応じて異なります。

特殊寝台付属品 / プラッツ

単位: cm

ロングサイドレール

型式	商品コード	TAISコード
PA505-96	-	00631-000232



2本
1組

レンタル価格	500 円/月
ご利用負担額 (1割)	50 円/月
ご利用負担額 (2割)	100 円/月
ご利用負担額 (3割)	150 円/月

レギュラーサイドレール

型式	商品コード	TAISコード
PA505-75	-	00631-000230

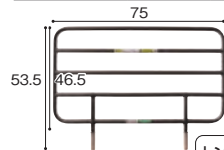

2本
1組

レンタル価格	500 円/月
ご利用負担額 (1割)	50 円/月
ご利用負担額 (2割)	100 円/月
ご利用負担額 (3割)	150 円/月

ショートサイドレール

型式	商品コード	TAISコード
PA505-44	-	00631-000228

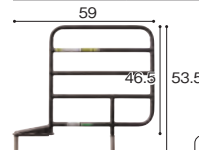

2本
1組

レンタル価格	480 円/月
ご利用負担額 (1割)	48 円/月
ご利用負担額 (2割)	96 円/月
ご利用負担額 (3割)	144 円/月

パッド付レバーロック式ベッド用グリップ

型式	商品コード	TAISコード
ニ-パ/OL PG03-116MP	-	00631-000536

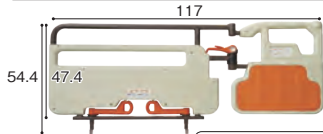

レンタル価格	2,080 円/月
ご利用負担額 (1割)	208 円/月
ご利用負担額 (2割)	416 円/月
ご利用負担額 (3割)	624 円/月

ロック忘れによる
事故を予防する
自動ロック方式です

安全カバー付ロングサイドレール

型式	商品コード	TAISコード
PA505-96S	-	00631-000233

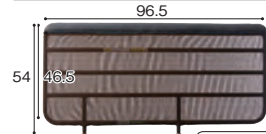

2本
1組

レンタル価格	1,000 円/月
ご利用負担額 (1割)	100 円/月
ご利用負担額 (2割)	200 円/月
ご利用負担額 (3割)	300 円/月

安全カバー付レギュラーサイドレール

型式	商品コード	TAISコード
PA505-75S	-	00631-000231

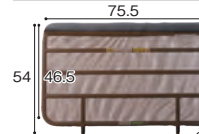

2本
1組

レンタル価格	840 円/月
ご利用負担額 (1割)	84 円/月
ご利用負担額 (2割)	168 円/月
ご利用負担額 (3割)	252 円/月

安全カバー付ショートサイドレール

型式	商品コード	TAISコード
PA505-44S	-	00631-000229

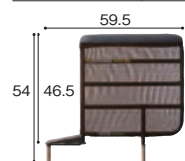

2本
1組

レンタル価格	1,000 円/月
ご利用負担額 (1割)	100 円/月
ご利用負担額 (2割)	200 円/月
ご利用負担額 (3割)	300 円/月

安全カバー付ベッド用グリップ

型式	商品コード	TAISコード
PZR-AT116JHPSN	-	00631-000182

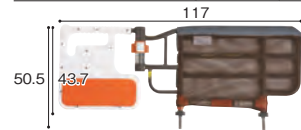

在庫限定

レンタル価格	3,140 円/月
ご利用負担額 (1割)	314 円/月
ご利用負担額 (2割)	628 円/月
ご利用負担額 (3割)	942 円/月

ハンドグリップ

型式	商品コード	TAISコード
PG04-75	-	00631-000545

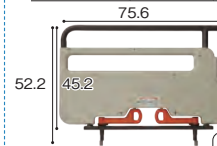

レンタル価格	500 円/月
ご利用負担額 (1割)	50 円/月
ご利用負担額 (2割)	100 円/月
ご利用負担額 (3割)	150 円/月

キャスター (ミオレット皿用・4個セット)

型式	商品コード	TAISコード
PC03-8CK	-	00631-000561

ベッドが1.5cm高くなります。
※4個にストッパー付。
※キャスターを取付ける場合、
ベッド本体も課税となります。



レンタル価格	500 円/月
ご利用負担額 (1割)	50 円/月
ご利用負担額 (2割)	100 円/月
ご利用負担額 (3割)	150 円/月

超低床用キャスター (ラフィオ用・4個セット)

型式	商品コード	TAISコード
PC01-5CK	-	00631-000461

ベッドが0.5cm高くなります。
※4個にストッパー付。
※超低床用キャスター仕様では、
ベッドテーブルは使用できません。
※キャスターを取付ける場合、
ベッド本体も課税となります。



レンタル価格	500 円/月
ご利用負担額 (1割)	50 円/月
ご利用負担額 (2割)	100 円/月
ご利用負担額 (3割)	150 円/月

低床用キャスター (ラフィオ用・4個セット)

型式	商品コード	TAISコード
PC02-8CK	-	00631-000462

ベッドが8cm高くなります。
※4個にストッパー付。
※キャスターを取付ける場合、
ベッド本体も課税となります。



レンタル価格	500 円/月
ご利用負担額 (1割)	50 円/月
ご利用負担額 (2割)	100 円/月
ご利用負担額 (3割)	150 円/月

ハイト Spacer (ミオレット皿用・4個セット)

型式	商品コード	TAISコード
PH05-45	-	00631-000562

無料

ベッドが4.5cm
高くなります。

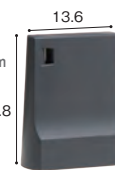

8cmハイト Spacer 固定脚タイプ (ラフィオ用・4個セット)

型式	商品コード	TAISコード
PH04-80	-	00631-000463

無料

ベッドが
8cm高
くなります。



※固定脚仕様でベッドテーブルをご使用
の場合、ハイト Spacer が必要です。

オーバーテーブル

型式	商品コード	TAISコード
PGT-40OLM	-	00631-000121

●厚さ: 4.1cm

サイドレールの上に乗せて使います。

レンタル価格	500 円/月
ご利用負担額 (1割)	50 円/月
ご利用負担額 (2割)	100 円/月
ご利用負担額 (3割)	150 円/月

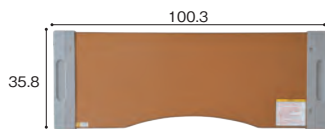

※オーバーテーブルをご使用の場合、サイドレールが必要です。

ベッドテーブル

型式	商品コード	TAISコード
PZT-840	-	00631-000178

レンタル価格	2,080 円/月
ご利用負担額 (1割)	208 円/月
ご利用負担額 (2割)	416 円/月
ご利用負担額 (3割)	624 円/月



高さは無段階調節可能。
※2個にストッパー付。
※ラフィオを固定脚仕様
でご使用の場合、
ハイト Spacer が必要
です。

要介護2以上
の方からご利用いただけます

マットレス

サービスコード(特殊寝台付属品) 介護給付:171004 / 予防給付:671004

エアウィーヴ (ウェルネスタイプ)

エアウィーヴ

7cm厚のairfiberで
体圧を分散するマットレス

NEW

ベッド幅	型式	商品コード	TAISコード
91cm幅	M80-91RP	-	01862-000003
83cm幅	M80-83RP	-	01862-000001
91cm幅 mini	M80-91SP	-	01862-000004
83cm幅 mini	M80-83SP	-	01862-000002

厚さ
8cm



単位: cm
[] はミニサイズの寸法です。

〈91cm〉	〈83cm〉	〈91cm mini〉	〈83cm mini〉
レンタル価格 4,000 円/月	レンタル価格 4,000 円/月	レンタル価格 4,000 円/月	レンタル価格 4,000 円/月
(1割) 400 円/月	(1割) 400 円/月	(1割) 400 円/月	(1割) 400 円/月
ご利用負担額 (2割) 800 円/月	ご利用負担額 (2割) 800 円/月	ご利用負担額 (2割) 800 円/月	ご利用負担額 (2割) 800 円/月
(3割) 1,200 円/月	(3割) 1,200 円/月	(3割) 1,200 円/月	(3割) 1,200 円/月

適度な復元力で身体が沈み込まないため、小さな力で体位変換が行えます。硬さも柔らかさも両方の寝心地を選べるリバーシブルタイプ。

ソフティアマットレス (通気タイプ)

パラマウントベッド

3D面・フラット面、
2種類のやわらかさが選べる
リバーシブルマットレス

NEW

Softia
ソフティア

ベッド幅	型式	商品コード	TAISコード
91cm幅	KE-261T	708845	00170-001639
83cm幅	KE-263T	708855	00170-001640
91cm幅 mini	KE-262T	708850	00170-001641
83cm幅 mini	KE-264T	708860	00170-001642

厚さ
8cm

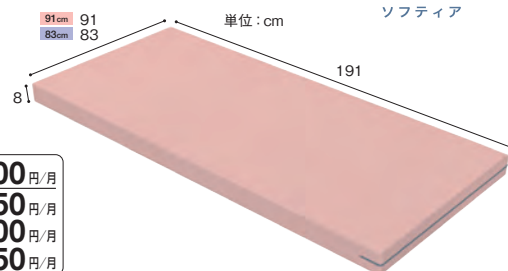

〈91cm〉	〈83cm〉	〈91cm mini〉	〈83cm mini〉
レンタル価格 1,500 円/月	レンタル価格 1,500 円/月	レンタル価格 1,500 円/月	レンタル価格 1,500 円/月
(1割) 150 円/月	(1割) 150 円/月	(1割) 150 円/月	(1割) 150 円/月
ご利用負担額 (2割) 300 円/月	ご利用負担額 (2割) 300 円/月	ご利用負担額 (2割) 300 円/月	ご利用負担額 (2割) 300 円/月
(3割) 450 円/月	(3割) 450 円/月	(3割) 450 円/月	(3割) 450 円/月

Anyoneマットレス

豊通オールライフ

ベッド幅	型式	商品コード	TAISコード
91cm幅	TAL2022C	-	00455-000084

レンタル価格 2,000 円/月
(1割) 200 円/月
ご利用負担額 (2割) 400 円/月
(3割) 600 円/月

低反発素材で適度な体圧分散に優れた「ウレタン面」、
通気性・弾力性に富み、立ち座りが行いやすい設計の「ポリエステル面」
のリバーシブル仕様

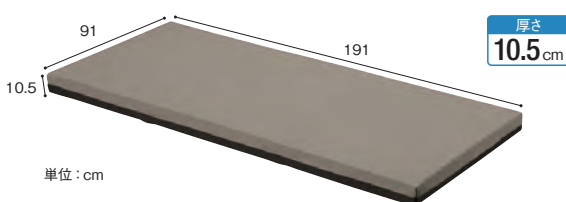

厚さ
10.5cm

ストレッチシリーズ

パラマウントベッド

ストレッチスリム

動きやすさと快適なクッション性を両立する
厚さ7cmの薄型・軽量マットレス

厚さ
7cm

■ 通気タイプ				ストレッチ スリム			
ベッド幅	型式	商品コード	TAISコード	型式	商品コード	TAISコード	商品コード
100cm幅	KE-777TQ	708570	00170-000749	KE-787TQ	708620	00170-000739	
91cm幅	KE-771TQ	708560	00170-000745	KE-781TQ	708610	00170-000735	
83cm幅	KE-773TQ	708550	00170-000747	KE-783TQ	708600	00170-000737	
91cm幅 mini	KE-772TQ	708565	00170-000746	KE-782TQ	708615	00170-000736	
83cm幅 mini	KE-774TQ	708555	00170-000748	KE-784TQ	708605	00170-000738	

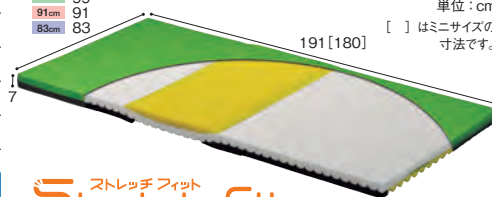

単位: cm
[] はミニサイズの寸法です。

■ 清拭タイプ				ストレッチ スリム			
ベッド幅	型式	商品コード	TAISコード	型式	商品コード	TAISコード	商品コード
100cm幅	KE-777SQ	708545	00170-000744	KE-787SQ	708595	00170-000734	
91cm幅	KE-771SQ	708535	00170-000740	KE-781SQ	708585	00170-000730	
83cm幅	KE-773SQ	708525	00170-000742	KE-783SQ	708575	00170-000732	
91cm幅 mini	KE-772SQ	708540	00170-000741	KE-782SQ	708590	00170-000731	
83cm幅 mini	KE-774SQ	708530	00170-000743	KE-784SQ	708580	00170-000733	

ストレッチフィット

マットレスが伸びて身体のずれを軽減する
ストレッチシステムに優れた体圧分散性をプラス

厚さ
9cm

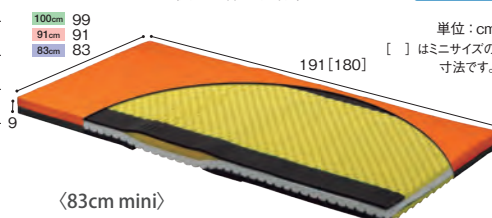

単位: cm
[] はミニサイズの寸法です。

●ストレッチスリム (通気・清拭タイプ)

〈100cm〉	〈91cm〉	〈83cm〉	〈91cm mini〉	〈83cm mini〉
レンタル価格 2,080 円/月	レンタル価格 2,000 円/月	レンタル価格 2,000 円/月	レンタル価格 2,000 円/月	レンタル価格 2,000 円/月
(1割) 208 円/月	(1割) 200 円/月	(1割) 200 円/月	(1割) 200 円/月	(1割) 200 円/月
ご利用負担額 (2割) 416 円/月	ご利用負担額 (2割) 400 円/月	ご利用負担額 (2割) 400 円/月	ご利用負担額 (2割) 400 円/月	ご利用負担額 (2割) 400 円/月
(3割) 624 円/月	(3割) 600 円/月	(3割) 600 円/月	(3割) 600 円/月	(3割) 600 円/月

●ストレッチフィット (通気・清拭タイプ)

〈100cm〉	〈91cm〉	〈83cm〉	〈91cm mini〉	〈83cm mini〉
レンタル価格 3,140 円/月	レンタル価格 3,000 円/月	レンタル価格 3,000 円/月	レンタル価格 3,000 円/月	レンタル価格 3,000 円/月
(1割) 314 円/月	(1割) 300 円/月	(1割) 300 円/月	(1割) 300 円/月	(1割) 300 円/月
ご利用負担額 (2割) 628 円/月	ご利用負担額 (2割) 600 円/月	ご利用負担額 (2割) 600 円/月	ご利用負担額 (2割) 600 円/月	ご利用負担額 (2割) 600 円/月
(3割) 942 円/月	(3割) 900 円/月	(3割) 900 円/月	(3割) 900 円/月	(3割) 900 円/月

※介護保険上の利用者負担割合は所得に応じて異なります。

エバーフィットC3

パラマウントベッド

単位: cm
[] はミニサイズの寸法です。

Everfit C³

■通気タイプ

ベッド幅	型式	商品コード	TAISコード
100cm幅	KE-617TQ	708695	00170-001046
91cm幅	KE-611TQ	708675	00170-001042
83cm幅	KE-613TQ	708685	00170-001044
91cm幅 mini	KE-612TQ	708680	00170-001043
83cm幅 mini	KE-614TQ	708690	00170-001045

厚さ
10 cm

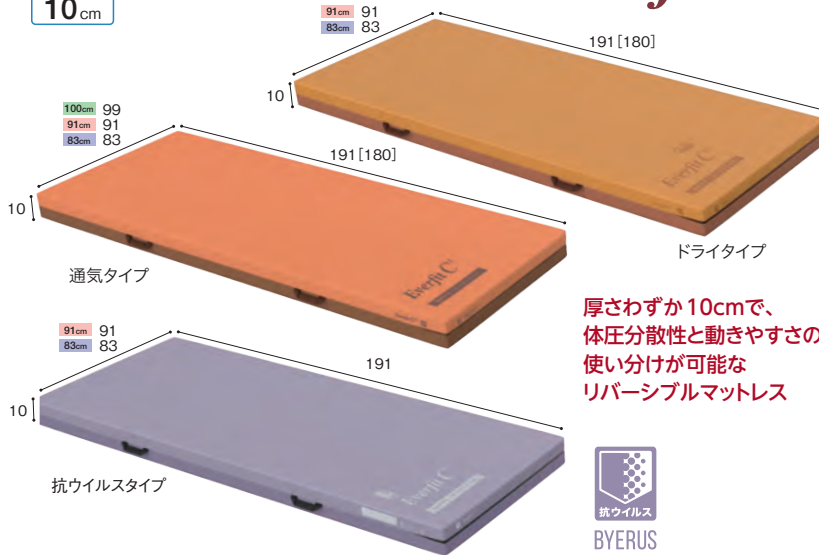

厚さわずか10cmで、
体圧分散性と動きやすさの
使い分けが可能な
リバーシブルマットレス



■ドライタイプ

ベッド幅	型式	商品コード	TAISコード
91cm幅	KE-611UQ	708700	00170-001033
83cm幅	KE-613UQ	708710	00170-001035
91cm幅 mini	KE-612UQ	708705	00170-001034
83cm幅 mini	KE-614UQ	708715	00170-001036

■抗ウイルスタイプ **NEW**

ベッド幅	型式	商品コード	TAISコード
91cm幅	KE-611V	708865	00170-001636
83cm幅	KE-613V	708870	00170-001635

●通気タイプ

<100cm>	<91cm>	<83cm>	<91cm mini>	<83cm mini>
レンタル価格 3,140 円/月	レンタル価格 3,000 円/月	レンタル価格 3,000 円/月	レンタル価格 3,000 円/月	レンタル価格 3,000 円/月
ご利用負担額 (1割) 314 円/月	ご利用負担額 (1割) 300 円/月	ご利用負担額 (1割) 300 円/月	ご利用負担額 (1割) 300 円/月	ご利用負担額 (1割) 300 円/月
(2割) 628 円/月	(2割) 600 円/月	(2割) 600 円/月	(2割) 600 円/月	(2割) 600 円/月
(3割) 942 円/月	(3割) 900 円/月	(3割) 900 円/月	(3割) 900 円/月	(3割) 900 円/月

●ドライタイプ

<91cm>	<83cm>	<91cm mini>	<83cm mini>	●抗ウイルスタイプ	
<91cm>	<83cm>	<91cm mini>	<83cm mini>	<91cm>	<83cm>
レンタル価格 3,000 円/月	レンタル価格 3,000 円/月	レンタル価格 3,000 円/月	レンタル価格 3,000 円/月	レンタル価格 3,400 円/月	レンタル価格 3,400 円/月
ご利用負担額 (1割) 300 円/月	ご利用負担額 (1割) 300 円/月	ご利用負担額 (1割) 300 円/月	ご利用負担額 (1割) 300 円/月	ご利用負担額 (1割) 340 円/月	ご利用負担額 (1割) 340 円/月
(2割) 600 円/月	(2割) 600 円/月	(2割) 600 円/月	(2割) 600 円/月	(2割) 680 円/月	(2割) 680 円/月
(3割) 900 円/月	(3割) 900 円/月	(3割) 900 円/月	(3割) 900 円/月	(3割) 1,020 円/月	(3割) 1,020 円/月

プレグラ STR マットレス

パラマウントベッド

ベッド幅	型式	商品コード	TAISコード
100cm幅	KE-517T	708897	00170-001660
91cm幅	KE-511T	708893	00170-001656
83cm幅	KE-513T	708895	00170-001658
91cm幅 mini	KE-512T	708894	00170-001657
83cm幅 mini	KE-514T	708896	00170-001659

厚さ
8 cm

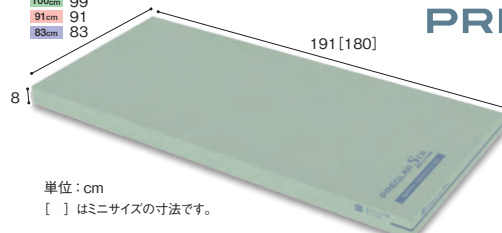

PREGLAR STR

NEW
ストレッチ面とハード面、
それぞれの特性に合わせて
使い分けできる
リバーシブルマットレス

<100cm>	<91cm>	<83cm>	<91cm mini>	<83cm mini>
レンタル価格 2,200 円/月	レンタル価格 2,000 円/月	レンタル価格 2,000 円/月	レンタル価格 2,000 円/月	レンタル価格 2,000 円/月
ご利用負担額 (1割) 220 円/月	ご利用負担額 (1割) 200 円/月	ご利用負担額 (1割) 200 円/月	ご利用負担額 (1割) 200 円/月	ご利用負担額 (1割) 200 円/月
(2割) 440 円/月	(2割) 400 円/月	(2割) 400 円/月	(2割) 400 円/月	(2割) 400 円/月
(3割) 660 円/月	(3割) 600 円/月	(3割) 600 円/月	(3割) 600 円/月	(3割) 600 円/月

アルファプラ すくっとRe 通気タイプ

タイカ

高弾性ウレタンで動きやすさをサポート
アクティブエリアで寝返りをサポートします

厚さ
8 cm

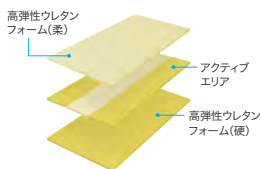

ベッド幅	型式	商品コード	TAISコード
91cm幅	TS-SKT-ReA1R	708650	00563-000108
83cm幅	TS-SKT-ReA3R	708645	00563-000106
91cm幅 mini	TS-SKT-ReA1S	708660	00563-000109
83cm幅 mini	TS-SKT-ReA3S	708655	00563-000107

<91cm>	<83cm>
レンタル価格 3,000 円/月	レンタル価格 3,000 円/月
ご利用負担額 (1割) 300 円/月	ご利用負担額 (1割) 300 円/月
(2割) 600 円/月	(2割) 600 円/月
(3割) 900 円/月	(3割) 900 円/月

<91cm mini>	<83cm mini>
レンタル価格 3,000 円/月	レンタル価格 3,000 円/月
ご利用負担額 (1割) 300 円/月	ご利用負担額 (1割) 300 円/月
(2割) 600 円/月	(2割) 600 円/月
(3割) 900 円/月	(3割) 900 円/月

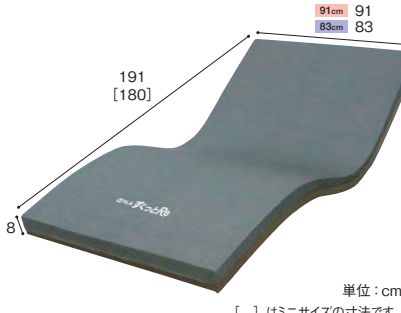

エバーリーフ7 (清拭タイプ) パラマウントベッド

ベッド幅	型式	商品コード	TAISコード
91cm幅	KE-541S	708635	00170-000877
83cm幅	KE-543S	708640	00170-000879

ソフト面とハード面で寝心地が選べるリバーシブル構造
厚さ7cmの薄型・軽量タイプです

厚さ
7 cm

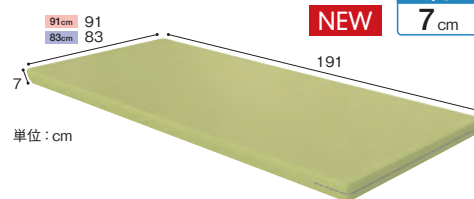

<91cm>	<83cm>
レンタル価格 2,000 円/月	レンタル価格 2,000 円/月
ご利用負担額 (1割) 200 円/月	ご利用負担額 (1割) 200 円/月
(2割) 400 円/月	(2割) 400 円/月
(3割) 600 円/月	(3割) 600 円/月

※介護保険上の利用者負担割合は所得に応じて異なります。

特殊寝台

特殊寝台付属品

床ずれ防止用具

体位交換器

徘徊感知機器

手すり

歩行補助つえ

歩行器

車いす

車いす付属品

スロープ

移動用リフト

鳥糞処理装置

購入品(入浴)

購入品(排泄)

ウレタンフォーム

アルファプラF II・アルファプラF II-W

タイカ

■ 通気タイプ

ベッド幅	型式	商品コード	TAISコード
100cm幅	MB-FIIAOR	708805	00563-000140
91cm幅	MB-FIIA1R	708790	00563-000137
83cm幅	MB-FIIA3R	708775	00563-000134
91cm幅 mini	MB-FIIA1S	708795	00563-000138
83cm幅 mini	MB-FIIA3S	708780	00563-000135

厚さ
13cm

自分で動く意欲を支え、寝返りをサポートする
床ずれ防止と快適な睡眠。
そして、できる限り自分の力でがんばりたい。
『寝返りサポートマットレス』

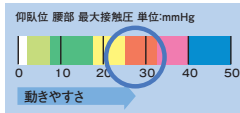

■ 抗ウイルス+抗菌 撥水・防水タイプ

ベッド幅	型式	商品コード	TAISコード
91cm幅	MB-FIIPW1R	-	00563-000153
83cm幅	MB-FIIPW3R	-	00563-000151
91cm幅 mini	MB-FIIPW1S	-	00563-000154
83cm幅 mini	MB-FIIPW3S	-	00563-000152

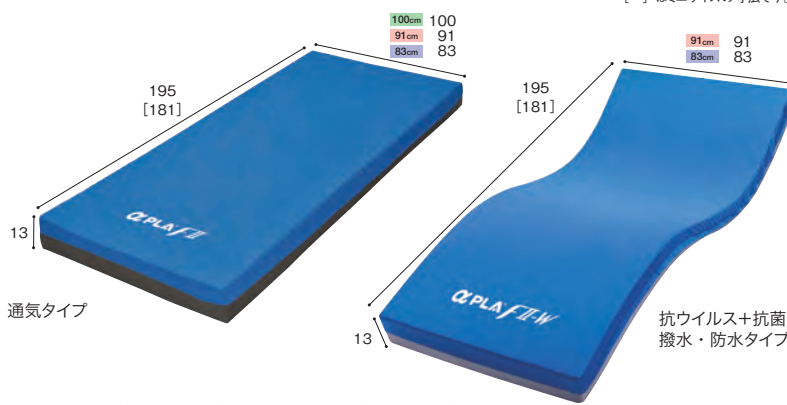

● 通気タイプ

タイプ	レンタル価格 (円/月)	ご利用負担額 (円/月)
〈100cm〉	6,280	(1割) 628 (2割) 1,256 (3割) 1,884
〈91cm〉	6,000	(1割) 600 (2割) 1,200 (3割) 1,800
〈83cm〉	6,000	(1割) 600 (2割) 1,200 (3割) 1,800
〈91cm mini〉	6,000	(1割) 600 (2割) 1,200 (3割) 1,800
〈83cm mini〉	6,000	(1割) 600 (2割) 1,200 (3割) 1,800

● 撥水・防水タイプ

タイプ	レンタル価格 (円/月)	ご利用負担額 (円/月)
〈91cm〉	4,700	(1割) 470 (2割) 940 (3割) 1,410
〈83cm〉	4,700	(1割) 470 (2割) 940 (3割) 1,410
〈91cm mini〉	4,700	(1割) 470 (2割) 940 (3割) 1,410
〈83cm mini〉	4,700	(1割) 470 (2割) 940 (3割) 1,410

●カバー: 通気タイプ/ポリエステル 通気カバータイプ、
抗ウイルス+抗菌 撥水・防水タイプ/
表地: ポリエステル・裏地: ポリウレタン
●クッション材: 通気タイプ/α GEL・ポリウレタンフォーム、
抗ウイルス+抗菌 撥水・防水タイプ/
ポリウレタンフォーム・シリコンゲル
本製品は全てのウイルス、菌による感染を予防するものではありません。また治療を目的とするものではありません。

ウレタンフォーム

アルファプラL

タイカ

■ 通気タイプ

ベッド幅	型式	商品コード	TAISコード
100cm幅	MB-LAOR	724740	00563-000095
91cm幅	MB-LA1R	724720	00563-000093
83cm幅	MB-LA3R	724700	00563-000091
91cm幅 mini	MB-LA1S	724730	00563-000094
83cm幅 mini	MB-LA3S	724710	00563-000092

■ 撥水・防水タイプ

型式	商品コード	TAISコード
-	-	-
MB-LW1R	-	00563-000103
MB-LW3R	-	00563-000101
MB-LW1S	-	00563-000104
MB-LW3S	-	00563-000102

● 通気タイプ

タイプ	レンタル価格 (円/月)	ご利用負担額 (円/月)
〈100cm〉	5,240	(1割) 524 (2割) 1,048 (3割) 1,572
〈91cm〉	4,700	(1割) 470 (2割) 940 (3割) 1,410
〈83cm〉	4,700	(1割) 470 (2割) 940 (3割) 1,410

● 撥水・防水タイプ

タイプ	レンタル価格 (円/月)	ご利用負担額 (円/月)
〈91cm mini〉	4,700	(1割) 470 (2割) 940 (3割) 1,410
〈83cm mini〉	4,700	(1割) 470 (2割) 940 (3割) 1,410
〈91cm〉	4,700	(1割) 470 (2割) 940 (3割) 1,410
〈83cm〉	4,700	(1割) 470 (2割) 940 (3割) 1,410
〈91cm mini〉	4,700	(1割) 470 (2割) 940 (3割) 1,410
〈83cm mini〉	4,700	(1割) 470 (2割) 940 (3割) 1,410

高弾性ウレタンフォームと
αGELの組み合わせで、
体圧分散性能と動きやすさを両立

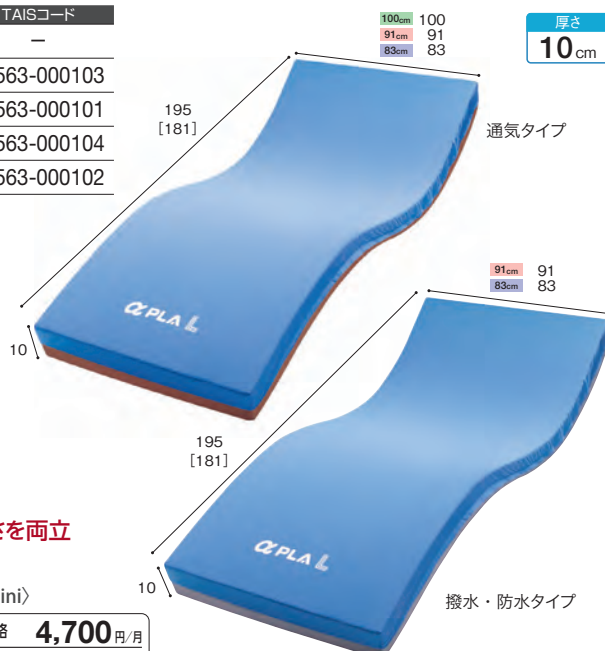
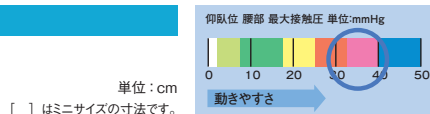

●カバー: ポリエステル 通気カバータイプ
●クッション材: α GEL・ポリウレタンフォーム

オーバーレイ

ナーシングラググ 二匹物

ウィズ

型式	商品コード	TAISコード
NR-2P	810817	00076-000003

NEW

- 毛の長さ: 2.5cm
- 材質: シープスキン(天然羊毛布) 100%

単位: cm



高密度の毛面で背中やおしりを支え、
ムレを取り除き、体圧を分散し
摩擦を軽減します

天然100%の快適な寝心地です。

レンタル価格 (円/月)	ご利用負担額 (円/月)
8,800	(1割) 880 (2割) 1,760 (3割) 2,640

ウレタンフォーム

エバークラウドマットレス

パラマウントベッド

■通気タイプ

ベッド幅	型式	商品コード	TAISコード
91cm幅	KE-621TQ	722530	00170-000962
83cm幅	KE-623TQ	722540	00170-000964
91cm幅 mini	KE-622TQ	722535	00170-000963
83cm幅 mini	KE-624TQ	722545	00170-000965

厚さ
13cm

Ever Proud

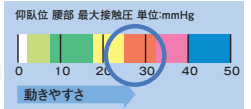

■ドライタイプ

ベッド幅	型式	商品コード	TAISコード
91cm幅	KE-621UQ	722550	00170-000966
83cm幅	KE-623UQ	722560	00170-000968
91cm幅 mini	KE-622UQ	722555	00170-000967
83cm幅 mini	KE-624UQ	722565	00170-000969

■抗ウイルスタイプ **NEW**

ベッド幅	型式	商品コード	TAISコード
91cm幅	KE-621V	722595	00170-001638
83cm幅	KE-623V	722600	00170-001637

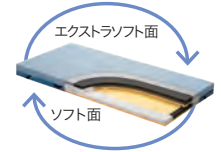

お使いになる方の状態やお好みで使い分けできるリバーシブル構造

●通気タイプ

〈91cm〉	〈83cm〉	〈91cm mini〉	〈83cm mini〉
レンタル価格 5,000 円/月 (1割) 500 円/月 ご利用負担額 (2割) 1,000 円/月 (3割) 1,500 円/月	レンタル価格 5,000 円/月 (1割) 500 円/月 ご利用負担額 (2割) 1,000 円/月 (3割) 1,500 円/月	レンタル価格 5,000 円/月 (1割) 500 円/月 ご利用負担額 (2割) 1,000 円/月 (3割) 1,500 円/月	レンタル価格 5,000 円/月 (1割) 500 円/月 ご利用負担額 (2割) 1,000 円/月 (3割) 1,500 円/月

静止型で最高クラスの体圧分散性と
ずれ軽減機能で床ずれ防止をサポートする
リバーシブルマットレス

●ドライタイプ

〈91cm〉	〈83cm〉	〈91cm mini〉	〈83cm mini〉
レンタル価格 5,000 円/月 (1割) 500 円/月 ご利用負担額 (2割) 1,000 円/月 (3割) 1,500 円/月	レンタル価格 5,000 円/月 (1割) 500 円/月 ご利用負担額 (2割) 1,000 円/月 (3割) 1,500 円/月	レンタル価格 5,000 円/月 (1割) 500 円/月 ご利用負担額 (2割) 1,000 円/月 (3割) 1,500 円/月	レンタル価格 5,000 円/月 (1割) 500 円/月 ご利用負担額 (2割) 1,000 円/月 (3割) 1,500 円/月

●抗ウイルスタイプ

〈91cm〉	〈83cm〉
レンタル価格 6,000 円/月 (1割) 600 円/月 ご利用負担額 (2割) 1,200 円/月 (3割) 1,800 円/月	レンタル価格 6,000 円/月 (1割) 600 円/月 ご利用負担額 (2割) 1,200 円/月 (3割) 1,800 円/月

ウレタンフォーム

ストレッチグライド

パラマウントベッド

■通気タイプ

ベッド幅	型式	商品コード	TAISコード
100cm幅	KE-797TQ	722485	00170-000729
91cm幅	KE-791TQ	722475	00170-000725
83cm幅	KE-793TQ	722465	00170-000727
91cm幅 mini	KE-792TQ	722480	00170-000726
83cm幅 mini	KE-794TQ	722470	00170-000728

■清拭タイプ

型式	商品コード	TAISコード
KE-797SQ	722460	00170-000724
KE-791SQ	722450	00170-000720
KE-793SQ	722440	00170-000722
KE-792SQ	722455	00170-000721
KE-794SQ	722445	00170-000723

厚さ
12.5cm

ストレッチグライド
Stretch-Glide

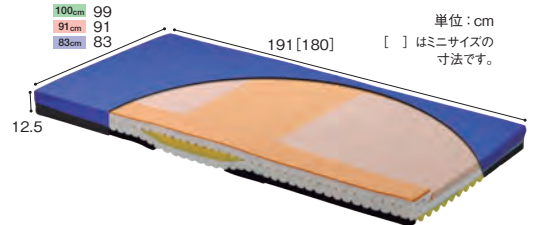

●通気タイプ

〈100cm〉	〈91cm〉	〈83cm〉	〈91cm mini〉	〈83cm mini〉
レンタル価格 5,240 円/月 (1割) 524 円/月 ご利用負担額 (2割) 1,048 円/月 (3割) 1,572 円/月	レンタル価格 5,000 円/月 (1割) 500 円/月 ご利用負担額 (2割) 1,000 円/月 (3割) 1,500 円/月	レンタル価格 5,000 円/月 (1割) 500 円/月 ご利用負担額 (2割) 1,000 円/月 (3割) 1,500 円/月	レンタル価格 5,000 円/月 (1割) 500 円/月 ご利用負担額 (2割) 1,000 円/月 (3割) 1,500 円/月	レンタル価格 5,000 円/月 (1割) 500 円/月 ご利用負担額 (2割) 1,000 円/月 (3割) 1,500 円/月

性質の異なるウレタンフォームを2層追加してさらに優れた体圧分散性を発揮

●清拭タイプ

〈100cm〉	〈91cm〉	〈83cm〉	〈91cm mini〉	〈83cm mini〉
レンタル価格 5,240 円/月 (1割) 524 円/月 ご利用負担額 (2割) 1,048 円/月 (3割) 1,572 円/月	レンタル価格 5,000 円/月 (1割) 500 円/月 ご利用負担額 (2割) 1,000 円/月 (3割) 1,500 円/月	レンタル価格 5,000 円/月 (1割) 500 円/月 ご利用負担額 (2割) 1,000 円/月 (3割) 1,500 円/月	レンタル価格 5,000 円/月 (1割) 500 円/月 ご利用負担額 (2割) 1,000 円/月 (3割) 1,500 円/月	レンタル価格 5,000 円/月 (1割) 500 円/月 ご利用負担額 (2割) 1,000 円/月 (3割) 1,500 円/月

静止型マットレス

ナーシングラグ マットレス

ウイス

ベッド幅	型式	商品コード	TAISコード
91cm幅	NRM-01	810816	00076-000108

- 重量: 12.6kg ●カラー: イエロー
- 材質: 表面/シープスキン (天然羊毛布) 100%
中材/上層: 無膜ウレタンフォーム
中層: ポリプロピレン立体構造体
下層: ポリエステル国綿
中袋: ナイロン100%

医療看護用羊毛皮と3層構造の
マットが寝返りを妨げず、
体圧を分散し床ずれを防止します
ムレも取り除きます

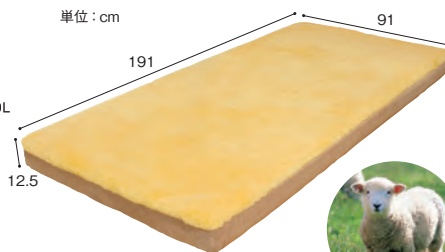

NEW

厚さ
12.5cm

レンタル価格 18,000 円/月 (1割) 1,800 円/月 ご利用負担額 (2割) 3,600 円/月 (3割) 5,400 円/月

天然100%の快適な寝心地です。

※介護保険上の利用者負担割合は所得に応じて異なります。

特殊寝台

特殊寝台付属品

床ずれ防止用具

体位変換器

徘徊感知機器

手すり

歩行補助つえ

歩行器

車いす

車いす付属品

スロープ

移動用リフト

鳥糞処理装置

購入品(入浴)

購入品(排泄)

要介護2以上
の方からご利用いただけます

ウレタンフォームマットレス／ベッドパッド

ウレタンフォーム

アクアフロート 通気タイプ パラマウントベッド

ベッド幅	型式	商品コード	TAISコード
91cm幅	KE-841Q	722115	00170-000507
83cm幅	KE-843Q	722110	00170-000508
91cm幅 mini	KE-8411Q	722119	00170-000511
83cm幅 mini	KE-8431Q	722118	00170-000512

- トップカバー：ポリエステル
- クッション材：ウレタンフォーム・ポリエステル・水溶液

単位：cm
[] はミニサイズの寸法です。



ベッドで上体を起こしたときに
臀部にかかる圧力を効果的に分散する
「アクアセル」内蔵のマットレス

上半身・臀部・かかとの
各部位に適した
3つの構造

〈91cm〉	〈83cm〉	〈91cm mini〉	〈83cm mini〉
レンタル価格 5,000 円/月	レンタル価格 5,000 円/月	レンタル価格 5,000 円/月	レンタル価格 5,000 円/月
(1割) 500 円/月	(1割) 500 円/月	(1割) 500 円/月	(1割) 500 円/月
ご利用負担額 (2割) 1,000 円/月	ご利用負担額 (2割) 1,000 円/月	ご利用負担額 (2割) 1,000 円/月	ご利用負担額 (2割) 1,000 円/月
(3割) 1,500 円/月	(3割) 1,500 円/月	(3割) 1,500 円/月	(3割) 1,500 円/月

ウレタンフォーム

ブレイラプレミアムケアマットレス

グローバル産業

柔らかく体圧分散性に優れた中～重度者に向けた床ずれ防止マットレス
リハビリから寝たきりの方まで対応した動きやすさと体圧分散性

ベッド幅	型式	商品コード	TAISコード
91cm幅	BR-PCM-910R	—	01149-000028
83cm幅	BR-PCM-830R	—	
91cm幅 mini	BR-PCM-910S	—	
83cm幅 mini	BR-PCM-830S	—	

- カバー：透湿防水面 / ナイロン100%「ブリザテック®」
制菌撥水面 / ポリエステル100%「エッセンス加工®」
- クッション材：天然100%ラテックス
- 滑り止め：アクリル

レンタル価格 6,280 円/月
(1割) 628 円/月
ご利用負担額 (2割) 1,256 円/月
(3割) 1,884 円/月

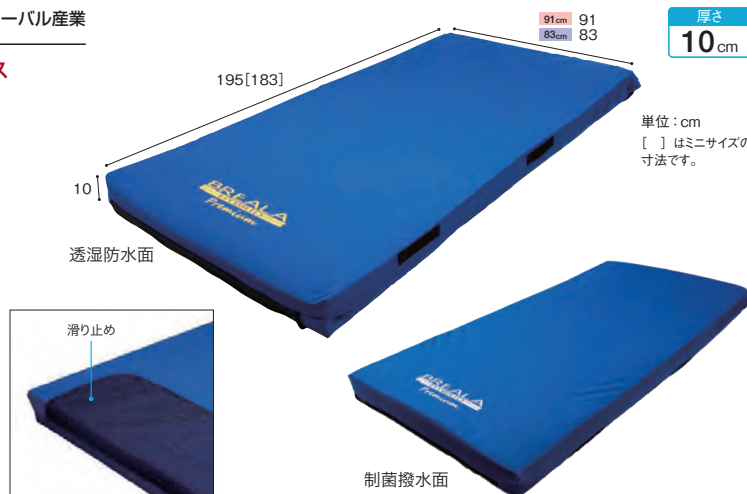

ベッドパッド

Medibo (メディボ) 床ずれ防止ベッドパッド

グローバル産業

新発想「メディカルボールファイバー」のムレない保湿性が、
寒い季節や涼しい部屋、冷え性の方にも最適です
優れた通気性が「ムレ」や「湿気」から利用者を守り、
独自の撥水構造が「水」や「汚れ」からマットレスを守ります

ベッド幅	型式	商品コード	TAISコード
91cm幅	MDB-BP-910R	—	01149-000058
83cm幅	MDB-BP-830R	—	

- カバー：ポリエステル (立体メッシュ)
- フォーム：ポリエステル (メディカルボールファイバー)

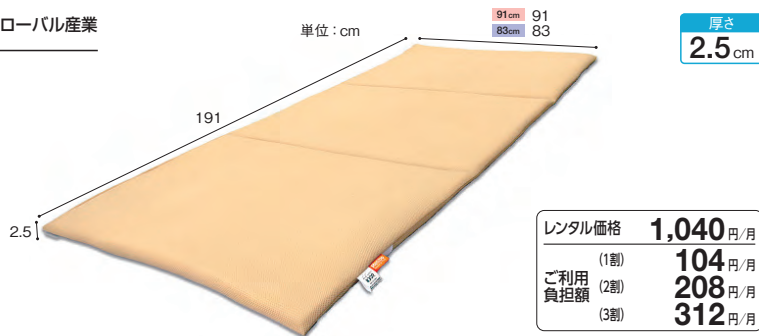

ベッドパッド

床ずれナースパッド リバーシブル

FIT パシフィック

ファイバー、ウレタン、エアマットなど、
すべてのマットレスに付けられます
QOLに応じたマットレスにアップグレードします

ベッド幅	型式	商品コード	TAISコード
91cm幅	TN1411TR-93	—	01203-000006
83cm幅	TN1411TR-85	—	01203-000005

- 材質：ナイロン80%・ポリエステル20%

〈91cm〉	〈83cm〉
レンタル価格 1,560 円/月	レンタル価格 1,560 円/月
(1割) 156 円/月	(1割) 156 円/月
ご利用負担額 (2割) 312 円/月	ご利用負担額 (2割) 312 円/月
(3割) 468 円/月	(3割) 468 円/月

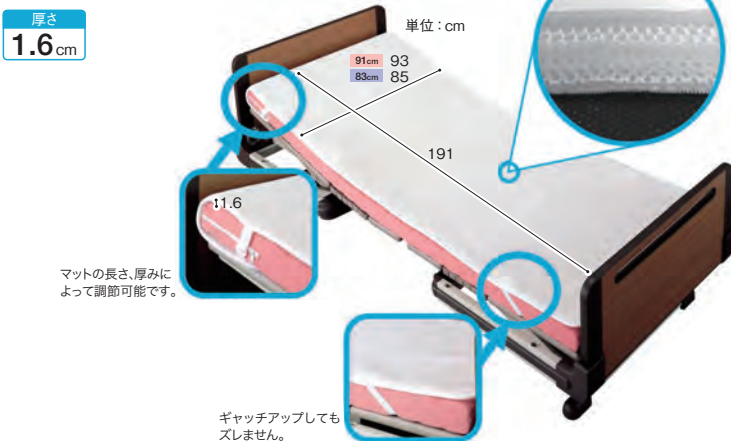

※介護保険上の利用者負担割合は所得に応じて異なります。

高機能エアマットレス

マイクロクライメイト ビッグセル アイズ

ケーブル



マイクロクライメイト (換気)	リブレイメント	背上げモード (時間管理)
微波動モード 静止モード	クイックハード	停電対策機能

ベッド幅	型式	商品コード	TAISコード
100cm幅	CR-761	724835	00206-000144
91cm幅	CR-753	724840	00206-000141
83cm幅	CR-750	724850	00206-000140
91cm幅 mini	CR-757	724845	00206-000143
83cm幅 mini	CR-755	724855	00206-000142

厚さ 15cm

①マイクロクライメイト対応のシステム

エアマットレス内の足元に搭載されたマイクロクライメイト対応のファンモーターがエアマットレス内にこもった熱と湿気を吸い込み、外部に排気。常に効果的な空気の流れを作り出し、24時間、皮膚局所の温度と湿度の状態をより快適に保つことを実現。そして、このシステムは、背上げの時でも変わらぬ効果を生み出します。

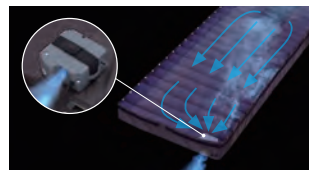

②背上げ時の看護・介護ケアをサポートする

「角度・時間管理アシスト機能」
背上げ角度と経過時間をデジタル表示。経管栄養等のケアの時間管理にも使えます。

③自動解除までの残り時間も見える
進化したクイックハードモード



④最新型の3層式エアセル

下肢拘縮の療養者にも優れた体圧分散を実現。

時代はMicroclimateへ

従来の床ずれ発生の外的要因である「圧迫」、「ずれ」、「摩擦」の3大要因に加え、近年、これらの外的要因に影響を与える第4の要因として関心の高まっているのが、Microclimate「皮膚局所の温度・湿度」という新しい概念。これまでの体圧分散によるケアだけでなく、「Microclimate」への対策によって、床ずれ防止の環境がさらに向上しました。



マイクロクライメイト ビッグセル アイズ 商品説明動画



新たな床ずれ発生リスク「Microclimate」に対応する次世代のエアマットレス

エアマットレス 厚み 15cm



単位: cm
[] はミニサイズの寸法です。

100cm	100
91cm	90
83cm	84

ビッグセル インフィニティもご用意しております。

〈100cm〉	〈91cm〉	〈83cm〉	〈91cm mini〉	〈83cm mini〉
レンタル価格 10,000 円/月	レンタル価格 10,000 円/月	レンタル価格 10,000 円/月	レンタル価格 10,000 円/月	レンタル価格 10,000 円/月
ご利用負担額 (1割) 1,000 円/月	ご利用負担額 (1割) 1,000 円/月	ご利用負担額 (1割) 1,000 円/月	ご利用負担額 (1割) 1,000 円/月	ご利用負担額 (1割) 1,000 円/月
(2割) 2,000 円/月	(2割) 2,000 円/月	(2割) 2,000 円/月	(2割) 2,000 円/月	(2割) 2,000 円/月
(3割) 3,000 円/月	(3割) 3,000 円/月	(3割) 3,000 円/月	(3割) 3,000 円/月	(3割) 3,000 円/月

高機能エアマットレス

マイクロクライメイト ネクサス アイビー

ケーブル

進化した床ずれ防止機能とベッドサイドの看護・介護ケアに役立つ機能を搭載

ベッド幅	型式	商品コード	TAISコード
100cm幅	CR-781	724980	00206-000165
91cm幅	CR-773	724960	00206-000162
83cm幅	CR-770	724970	00206-000161
91cm幅 mini	CR-777	724965	00206-000164
83cm幅 mini	CR-775	724975	00206-000163

厚さ 12cm

NEW

100cm	100
91cm	90
83cm	84

単位: cm
[] はミニサイズの寸法です。

換気	リブレイメント
背上げモード	微波動モード
クイックハード	停電対策機能

マットレス内足元に搭載されたファンモーターがこもった熱と湿気を吸引し排気。24時間、皮膚局所の温度と湿度をより快適に保ちます。

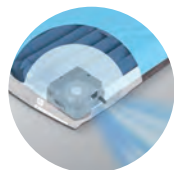

エアマットレス 厚み 12cm



傾斜型2層式エアセルで背上げ中の身体のずれ落ちを軽減。

エアマスターネクサスRもご用意しております。

〈100cm〉	〈91cm〉	〈83cm〉	〈91cm mini〉	〈83cm mini〉
レンタル価格 11,000 円/月	レンタル価格 9,900 円/月	レンタル価格 9,900 円/月	レンタル価格 9,900 円/月	レンタル価格 9,900 円/月
ご利用負担額 (1割) 1,100 円/月	ご利用負担額 (1割) 990 円/月	ご利用負担額 (1割) 990 円/月	ご利用負担額 (1割) 990 円/月	ご利用負担額 (1割) 990 円/月
(2割) 2,200 円/月	(2割) 1,980 円/月	(2割) 1,980 円/月	(2割) 1,980 円/月	(2割) 1,980 円/月
(3割) 3,300 円/月	(3割) 2,970 円/月	(3割) 2,970 円/月	(3割) 2,970 円/月	(3割) 2,970 円/月

※介護保険上の利用者負担割合は所得に応じて異なります。

特殊寝台

特殊寝台付属品

床ずれ防止用具

体位変換器

徘徊感知機器

手すり

歩行補助つえ

歩行器

車いす

車いす付属品

スロープ

移動用リフト

鳥巣排垢装置

購入品(入浴)

購入品(排泄)

高性能エアマットレス

こちあ利楽flow

パラマウントベッド

厚さ
17cm

cococia
利楽 flow



さらに進化した床ずれ対策機能が、
電源コードを差し込むだけで、全自動で使えるエアマットレス

■ 通気タイプ

ベッド幅	型式	商品コード	TAISコード
91cm幅	KE-911T	724880	00170-001355
83cm幅	KE-913T	724890	00170-001357
91cm幅 mini	KE-912T	724885	00170-001356
83cm幅 mini	KE-914T	724895	00170-001358

■ 清拭タイプ

ベッド幅	型式	商品コード	TAISコード
91cm幅	KE-911S	724860	00170-001351
83cm幅	KE-913S	724870	00170-001353
91cm幅 mini	KE-912S	724865	00170-001352
83cm幅 mini	KE-914S	724875	00170-001354

- 換気
- グライドシート
- リプレイスメント
- しっかりモード
- 背上げモード
- 停電対策機能
- 自動体位変換機能

こちあ利楽flow
商品説明動画



単位:cm

[]はミニサイズの寸法です。

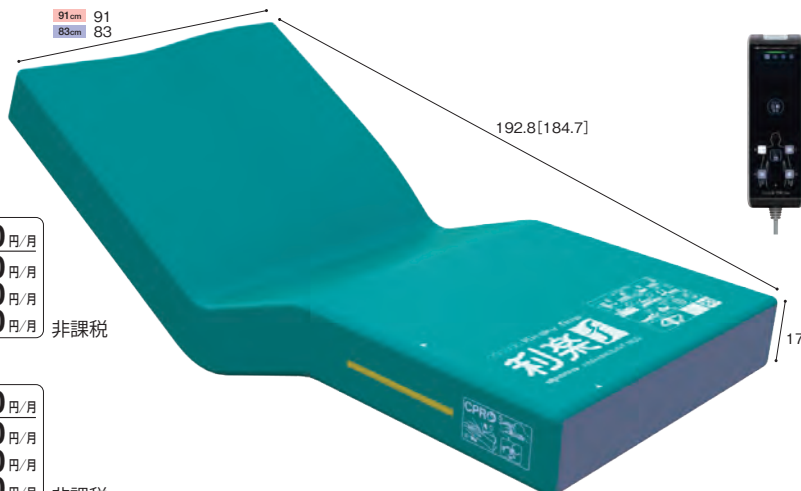

〈通気タイプ〉

レンタル価格	9,000	円/月
(1割)	900	円/月
ご利用負担額	1,800	円/月
(3割)	2,700	円/月

非課税

〈清拭タイプ〉

レンタル価格	9,000	円/月
(1割)	900	円/月
ご利用負担額	1,800	円/月
(3割)	2,700	円/月

非課税

独自の「i-fitting機能」で寝かせるだけで
体重・体型に合わせてかたさを自動的に
設定します

- ① 安静 **スモールフロー機能**
(自動体位変換機能)
- ② 背あげ **バックサポート機能**
- ③ 端座位/離床 **自動しっかり機能**

※4つの湾曲形状エアセル「スモールフローセル」が15分間に1つずつ時計回りに膨張・収縮を繰り返し小さな体位変換を行います。

高性能エアマットレス

こちあ利楽

パラマウントベッド

厚さ
13cm

cococia Riraku
利楽



電源コードを差し込むだけで、床ずれ防止機能がスタート
操作不要の全自動エアマットレス

■ 通気タイプ

ベッド幅	型式	商品コード	TAISコード
91cm幅	KE-971T	724810	00170-001069
83cm幅	KE-973T	724820	00170-001071
91cm幅 mini	KE-972T	724815	00170-001070
83cm幅 mini	KE-974T	724825	00170-001072

■ 清拭タイプ

ベッド幅	型式	商品コード	TAISコード
91cm幅	KE-971S	724790	00170-001065
83cm幅	KE-973S	724800	00170-001067
91cm幅 mini	KE-972S	724795	00170-001066
83cm幅 mini	KE-974S	724805	00170-001068

- 換気
- グライドシート
- リプレイスメント
- しっかりモード
- 背上げモード
- 停電対策機能

こちあ利楽 リンクケーブル付

ベッド幅	型式	TAISコード
91cm幅	KE-971T-L	00170-001079
83cm幅	KE-973T-L	00170-001081
91cm幅 mini	KE-972T-L	00170-001080
83cm幅 mini	KE-974T-L	00170-001082
91cm幅	KE-971S-L	00170-001075
83cm幅	KE-973S-L	00170-001077
91cm幅 mini	KE-972S-L	00170-001076
83cm幅 mini	KE-974S-L	00170-001078

型式	商品コード
リンクケーブルE	KE-97CQ 724830

ベッドリンクケーブルを接続することで、
背上げ、背下げ時の圧迫軽減機能と、
ベッドからの電源供給機能を使用できます

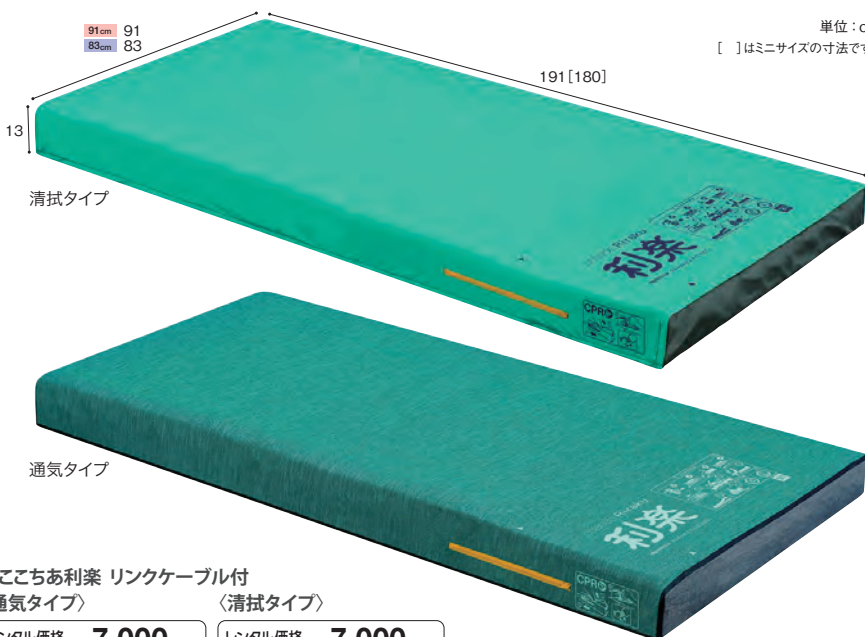

単位:cm
[]はミニサイズの寸法です。

●こちあ利楽

〈通気タイプ〉

レンタル価格	7,000	円/月
(1割)	700	円/月
ご利用負担額	1,400	円/月
(3割)	2,100	円/月

〈清拭タイプ〉

レンタル価格	7,000	円/月
(1割)	700	円/月
ご利用負担額	1,400	円/月
(3割)	2,100	円/月

●こちあ利楽 リンクケーブル付

〈通気タイプ〉

レンタル価格	7,000	円/月
(1割)	700	円/月
ご利用負担額	1,400	円/月
(3割)	2,100	円/月

〈清拭タイプ〉

レンタル価格	7,000	円/月
(1割)	700	円/月
ご利用負担額	1,400	円/月
(3割)	2,100	円/月

高機能エアマットレス

ビリーブ

モルテン

ベッド幅	型式	商品コード	TAISコード
91cm幅	MBLV91	-	00054-000567
83cm幅	MBLV83	-	00054-000566
91cm幅 mini	MBLV91S	-	00054-000569
83cm幅 mini	MBLV83S	-	00054-000568



- 背上げモード
- 停電対策機能
- リプレースメント

厚さ
13cm

1台でさまざまな利用者様の状態に対応

マットレスに関する困りごと「選定」「操作」「入れ替え」を1台で解決します

利用者様の寝返りの頻度を判定し、床ずれ防止で最も重要な圧対策を自動運転で行います



サイズ	レンタル価格 (円/月)	ご利用負担額 (円/月)
91cm	6,380	638 (1割) 1,276 (2割) 1,914 (3割)
83cm	6,380	638 (1割) 1,276 (2割) 1,914 (3割)
91cm mini	6,380	638 (1割) 1,276 (2割) 1,914 (3割)
83cm mini	6,380	638 (1割) 1,276 (2割) 1,914 (3割)

高機能エアマットレス

アマダ

モルテン

ベッド幅	型式	商品コード	TAISコード
91cm幅	MAMA91	-	00054-000436
83cm幅	MAMA83	-	00054-000435
91cm幅 mini	MAMA91S	-	00054-000438
83cm幅 mini	MAMA83S	-	00054-000437

厚さ
14cm

『3D除圧』と『お知らせ機能』で安全・安心を追求した高機能エアマットレス

- 換気
- リハビリモード
- 背上げモード
- むれ対策
- 除湿効果
- 停電対策機能
- リプレースメント

シンプルリモコン操作

普段はカバーを閉じておくことにより、誤操作を防ぐことができます。



カバーを開いた状態 / カバーを閉じた状態



状態の変化で大きく動かれた時

腕などが挟まった時

ベッドからずり落ちた時

夜間の利用者様の起き上がり等を検知すると、専用のワイヤレス受信機を通してお知らせします。

サイズ	レンタル価格 (円/月)	ご利用負担額 (円/月)
91cm	9,000	900 (1割) 1,800 (2割) 2,700 (3割)
83cm	9,000	900 (1割) 1,800 (2割) 2,700 (3割)
91cm mini	9,000	900 (1割) 1,800 (2割) 2,700 (3割)
83cm mini	9,000	900 (1割) 1,800 (2割) 2,700 (3割)

高機能エアマットレス (体位変換機能付き)

オスカー

モルテン

厚さ
17cm

さまざまな身体状況の利用者様へのケアに最適な特性で対応する、人の手で行うような優しい自動体位変換機能を備えた高機能エアマットレス

ベッド幅	型式	商品コード	TAISコード
91cm幅	MOSC91	-	00054-000137
83cm幅	MOSC83	-	
91cm幅 mini	MOSC91S	-	
83cm幅 mini	MOSC83S	-	

- かんたんモード
- 自動体位変換機能
- マニュアルモード
- 背上げモード
- 緊急エア抜き構造
- リハビリモード
- ポンプチューブ内蔵型
- 停電対策機能
- むれ対策
- ひえ対策
- リプレースメント

レンタル価格	10,280 円/月
ご利用負担額 (1割)	1,028 円/月
ご利用負担額 (2割)	2,056 円/月
ご利用負担額 (3割)	3,084 円/月

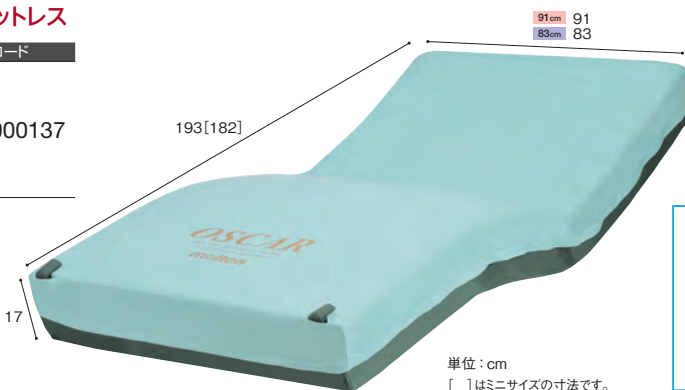

※介護保険上の利用者負担割合は所得に応じて異なります。

- 特殊寝台
- 特殊寝台付属品
- 床ずれ防止用具
- 体位変換器
- 徘徊感知機器
- 手すり
- 歩行補助つえ
- 歩行器
- 車いす
- 車いす付属品
- スロープ
- 移動用リフト
- 鳥糞処理装置
- 購入品一入浴
- 購入品二排泄

要介護2以上
の方がご利用いただけます

体位変換器

サービスコード(体位変換器) 介護給付:171006 / 予防給付:671006

体位変換器 / 高性能エアマットレス

スモールチェンジ ラグーナ ケーブ

ベッド幅	型式	商品コード	TAISコード
100cm幅	CR-711	724640	00206-000106
91cm幅	CR-703	724625	00206-000103
83cm幅	CR-700	724620	00206-000102
91cm幅 mini	CR-707	724635	00206-000105
83cm幅 mini	CR-705	724630	00206-000104

スモールチェンジ機能が
療養者の快眠を守り、
介護者の負担を減らします



- 自動体位変換機能
- 換気
- リプレイスメント
- 背上げモード
- 静止モード
- クイックハード
- 停電対策機能

厚さ
13.5cm

- ① スモールチェンジで床ずれを防止**
スモールチェンジ機能は、骨盤を中心に対角線上の小さな体位変換を自動化したシステムです。ラグーナはご利用者にとって身体のずれが小さく、違和感のない、「安心」、「安楽」な環境を提供します。
- ② ハイブリッド構造でムレを防止**
「圧切替」×「スモールチェンジ」×「ムレ対策素材」が、マットレス内の熱や湿気を排気します。
- ③ 自動ヘッドアップ対応機能**
背上げをして過ごされる方に
マットレスに内蔵したセンサがヘッドアップ角度を検知。角度に応じて、マットレスのやわらかさと動きを最適な状態に自動調整します。
※ベッドの背上げを行う機能ではありません。

<91cm>

レンタル価格	8,500 円/月
ご利用負担額 (1割)	850 円/月
ご利用負担額 (2割)	1,700 円/月
ご利用負担額 (3割)	2,550 円/月

非課税

<83cm>

レンタル価格	8,500 円/月
ご利用負担額 (1割)	850 円/月
ご利用負担額 (2割)	1,700 円/月
ご利用負担額 (3割)	2,550 円/月

非課税

<91cm mini>

レンタル価格	8,500 円/月
ご利用負担額 (1割)	850 円/月
ご利用負担額 (2割)	1,700 円/月
ご利用負担額 (3割)	2,550 円/月

非課税

<83cm mini>

レンタル価格	8,500 円/月
ご利用負担額 (1割)	850 円/月
ご利用負担額 (2割)	1,700 円/月
ご利用負担額 (3割)	2,550 円/月

非課税

M-able クッション

型式	商品コード	TAISコード	重量
MC-D	756230	01908-000001	2.4kg
MC-I	756235	01908-000003	2.6kg
MC-J	756240	01908-000005	1.8kg
MC-W	756245	01908-000007	1.9kg
MC-S1	756250	01908-000009	1.6kg
MC-S2	756255	01908-000011	0.5kg

●材質: 中材 / ポリアプロピレン・ポリエチレン
内カバー / ナイロン・ポリウレタン
外カバー / ポリエステル・綿



効果的、快適性、使いやすさ、衛生的...
手放せないクッションです

A B C D E

M-able クッションは、
こんな方におすすめです!

- ・寝返りが困難な方
- ・関節拘縮がある方
- ・円背がある方
- ・床ずれがある方(できそうな方)
- ・リラクセスしておやすみたい方

<MC-D>

レンタル価格	2,500 円/月
ご利用負担額 (1割)	250 円/月
ご利用負担額 (2割)	500 円/月
ご利用負担額 (3割)	750 円/月

<MC-I>

レンタル価格	2,500 円/月
ご利用負担額 (1割)	250 円/月
ご利用負担額 (2割)	500 円/月
ご利用負担額 (3割)	750 円/月

<MC-J>

レンタル価格	2,500 円/月
ご利用負担額 (1割)	250 円/月
ご利用負担額 (2割)	500 円/月
ご利用負担額 (3割)	750 円/月

<MC-W>

レンタル価格	2,500 円/月
ご利用負担額 (1割)	250 円/月
ご利用負担額 (2割)	500 円/月
ご利用負担額 (3割)	750 円/月

<MC-S1>

レンタル価格	2,000 円/月
ご利用負担額 (1割)	200 円/月
ご利用負担額 (2割)	400 円/月
ご利用負担額 (3割)	600 円/月

<MC-S2>

レンタル価格	1,500 円/月
ご利用負担額 (1割)	150 円/月
ご利用負担額 (2割)	300 円/月
ご利用負担額 (3割)	450 円/月

ペンギンサポート パラマウントベッド

型式	商品コード	TAISコード	重量
KE-100S	756060	00170-000713	約0.3kg

●材質: 本体 / ナイロン(撥水加工)、中板 / ポリエチレンフォーム
面ファスナー / ポリエステル
ビニールバック / ポリ塩化ビニル
●最大使用者体重: 138kg

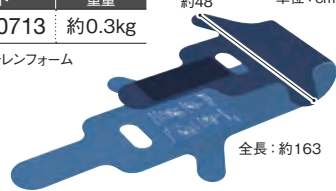

レンタル価格	1,040 円/月
ご利用負担額 (1割)	104 円/月
ご利用負担額 (2割)	208 円/月
ご利用負担額 (3割)	312 円/月

体位変換がしやすく、側臥位の保持も可能です
※地域によっては対応ができない場合がございます。

トレイジースライドシート 東レ

商品コード	TAISコード
-	00947-000001

●材質: シート地 / ナイロン

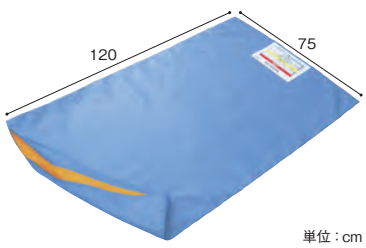

レンタル価格	1,040 円/月
ご利用負担額 (1割)	104 円/月
ご利用負担額 (2割)	208 円/月
ご利用負担額 (3割)	312 円/月

アスティス

商品コード	TAISコード
-	00054-000095

●重量: 本体 / 12.5kg、ポンプ / 5.5kg
●電力: AC100V 50/60Hz 40W

レンタル価格	6,000 円/月
ご利用負担額 (1割)	600 円/月
ご利用負担額 (2割)	1,200 円/月
ご利用負担額 (3割)	1,800 円/月

非課税

床(畳)上で生活される利用者の立ちあがり
をサポートするエア式起きあがり補助装置です



簡単操作のリモコン



バナナフィット

パラマウントベッド



持ちやすいグリップで体位変換をサポート
そのままご本人様の姿勢を保持できます

タイプ	サイズ	型式	商品コード	TAISコード
通気	L	KE-P111T	756185	00170-001182
	M	KE-P112T	756190	00170-001181
	S	KE-P113T	756195	00170-001180
清拭	L	KE-P111S	756200	00170-001185
	M	KE-P112S	756205	00170-001184
	S	KE-P113S	756210	00170-001183

Lサイズ／●重量：通気／1kg、清拭／1.2kg
Mサイズ／●重量：通気／0.6kg、清拭／0.7kg
Sサイズ／●重量：通気・清拭／0.2kg
●材質：詰め物／ポリウレタンフォーム100%（難燃仕様）
側地／ポリエステル100%（難燃仕様）
●最大使用者体重：138kg

単位：cm

通気タイプ
Lサイズ

通気タイプ
Mサイズ

通気タイプ
Sサイズ

清拭タイプ
Lサイズ

清拭タイプ
Mサイズ

清拭タイプ
Sサイズ

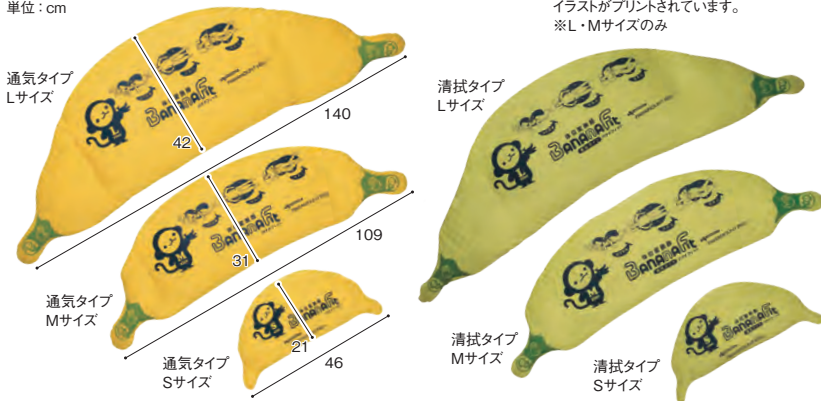

カバーには、使い方がわかりやすいようにイラストがプリントされています。
※L・Mサイズのみ

〈通気／Lサイズ〉	〈通気／Mサイズ〉	〈通気／Sサイズ〉	〈清拭／Lサイズ〉	〈清拭／Mサイズ〉	〈清拭／Sサイズ〉
レンタル価格 1,560 円/月	レンタル価格 1,560 円/月	レンタル価格 1,040 円/月	レンタル価格 1,560 円/月	レンタル価格 1,560 円/月	レンタル価格 1,040 円/月
(1割) 156 円/月	(1割) 156 円/月	(1割) 104 円/月	(1割) 156 円/月	(1割) 156 円/月	(1割) 104 円/月
ご利用負担額 (2割) 312 円/月	ご利用負担額 (2割) 312 円/月	ご利用負担額 (2割) 208 円/月	ご利用負担額 (2割) 312 円/月	ご利用負担額 (2割) 312 円/月	ご利用負担額 (2割) 208 円/月
(3割) 468 円/月	(3割) 468 円/月	(3割) 312 円/月	(3割) 468 円/月	(3割) 468 円/月	(3割) 312 円/月

ナーセントEx (専用Ab防水カバー付)

アイ・ソネックス



サイズ	商品コード	TAISコード
ロール100	756115	00149-000036
ロール150	756120	00149-000035
ロール200	756125	00149-000034
ワイド	756130	00149-000037
ユー M	756135	00149-000038
ユー L	756140	00149-000039

●重量：ロール100／0.9kg、ロール150／1.35kg
ロール200／1.8kg、ワイド／1.9kg
ユー M／0.7kg、ユー L／1.25kg
●材質：生地／ポリエステル・綿、中身／ポリエステル繊維チップ

通気性と弾力性を備えた特殊加工の綿チップが適度に動き、身体に沿わせて形状を変えることができます

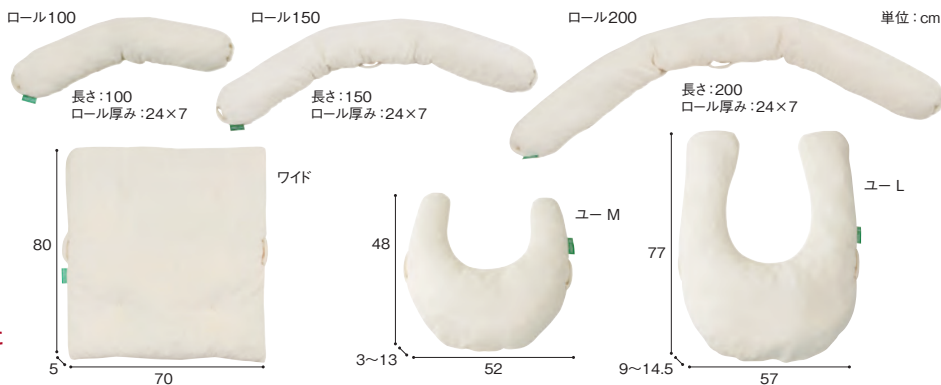

〈ロール100〉	〈ロール150〉	〈ロール200〉	〈ワイド〉	〈ユー M〉	〈ユー L〉
レンタル価格 1,820 円/月	レンタル価格 2,140 円/月	レンタル価格 2,300 円/月	レンタル価格 2,220 円/月	レンタル価格 2,040 円/月	レンタル価格 2,060 円/月
(1割) 182 円/月	(1割) 214 円/月	(1割) 230 円/月	(1割) 222 円/月	(1割) 204 円/月	(1割) 206 円/月
ご利用負担額 (2割) 364 円/月	ご利用負担額 (2割) 428 円/月	ご利用負担額 (2割) 460 円/月	ご利用負担額 (2割) 444 円/月	ご利用負担額 (2割) 408 円/月	ご利用負担額 (2割) 412 円/月
(3割) 546 円/月	(3割) 642 円/月	(3割) 690 円/月	(3割) 666 円/月	(3割) 612 円/月	(3割) 618 円/月

ウェルピー HC (超撥水カバー付) タイカ



持ち手を使ってやさしい体位変換
中材は特殊加工のウレタンチップで安定性と耐久性に優れています

サイズ	型式	商品コード	TAISコード
ジャンボ	PC-HC-J1C	758755	00563-000114
ピロー	PC-HC-P1C	758760	00563-000115
ウェーブ	PC-HC-W1C	758765	00563-000116
ウェーブ(ロング)	PC-HC-W2C	758770	00563-000117
ブーメラン(大)	PC-HC-B1C	758775	00563-000118
ブーメラン(小)	PC-HC-B2C	758780	00563-000119

●重量：ジャンボ／2.4kg、ピロー／0.8kg、ウェーブ／1.1kg
ウェーブ(ロング)／1.5kg、ブーメラン(大)／1.3kg、ブーメラン(小)／0.8kg
●材質：生地／ポリエステル、中身／ウレタンフォーム・ナイロン

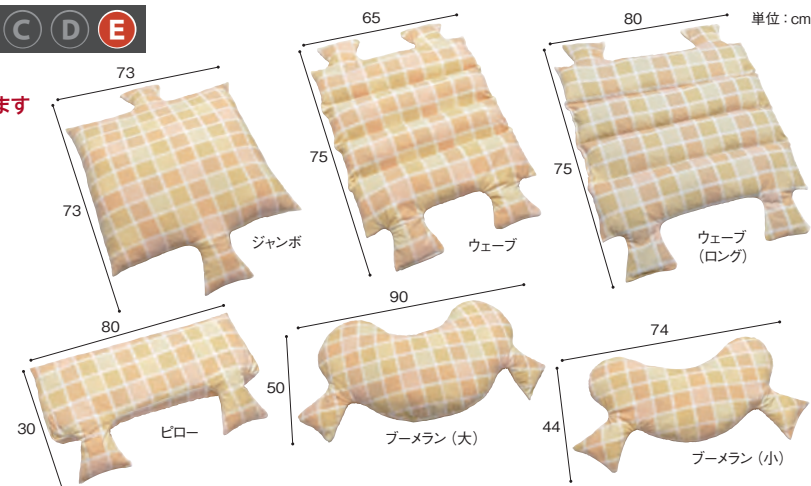

〈ジャンボ〉	〈ピロー〉	〈ウェーブ〉	〈ウェーブ(ロング)〉	〈ブーメラン(大)〉	〈ブーメラン(小)〉
レンタル価格 2,080 円/月	レンタル価格 1,040 円/月	レンタル価格 1,040 円/月	レンタル価格 1,040 円/月	レンタル価格 1,040 円/月	レンタル価格 1,040 円/月
(1割) 208 円/月	(1割) 104 円/月	(1割) 104 円/月	(1割) 104 円/月	(1割) 104 円/月	(1割) 104 円/月
ご利用負担額 (2割) 416 円/月	ご利用負担額 (2割) 208 円/月	ご利用負担額 (2割) 208 円/月	ご利用負担額 (2割) 208 円/月	ご利用負担額 (2割) 208 円/月	ご利用負担額 (2割) 208 円/月
(3割) 624 円/月	(3割) 312 円/月	(3割) 312 円/月	(3割) 312 円/月	(3割) 312 円/月	(3割) 312 円/月

※介護保険上の利用者負担割合は所得に応じて異なります。

特殊寝台

特殊寝台付属品

床ずれ防止用具

体位変換器

徘徊感知機器

手すり

歩行補助つえ

歩行器

車いす

車いす付属品

スロープ

移動用リフト

鳥籠掃除機

購入品(入浴)

購入品(排泄)

建物内限定

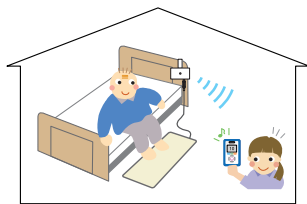

携帯型受信器で報知
スマートK



持ち運べて操作がかんたん

到達距離:約80m(見通し)

※中継器をご用意しております。
商品コード:991295

家族コール3A・スマート テクノスジャパン

床に足を置くと、スマートKで知らせます

型式	商品コード	TAISコード
HKSM-3A	764440	00318-000150

●電源:コンソール/9Vアルカリ電池1個またはACアダプタ(AC100V)
スマートK/内蔵リチウムイオン電池(専用ワイヤレス充電器)
(セット内容)床センサーK、コンソール、スマートK



レンタル価格	6,300	円/月
(1割)	630	円/月
ご利用負担額	1,260	円/月
(2割)	1,260	円/月
(3割)	1,890	円/月

家族コール3B・スマート テクノスジャパン

ベッドから起き上がると、スマートKで知らせます

型式	商品コード	TAISコード
HKSM-3B	764445	00318-000151

●電源:コンソール/9Vアルカリ電池1個またはACアダプタ(AC100V)
スマートK/内蔵リチウムイオン電池(専用ワイヤレス充電器)
(セット内容)ベッドセンサーK、コンソール、スマートK

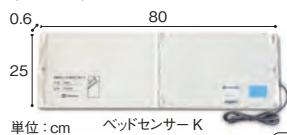

レンタル価格	6,300	円/月
(1割)	630	円/月
ご利用負担額	1,260	円/月
(2割)	1,260	円/月
(3割)	1,890	円/月

家族コール3C・スマート テクノスジャパン

照射範囲内に入ると、スマートKで知らせます

型式	商品コード	TAISコード
HKSM-3C	764450	00318-000152

●電源:超音波・赤外線センサーK/9Vアルカリ電池1個またはACアダプタ(AC100V)
スマートK/内蔵リチウムイオン電池(専用ワイヤレス充電器)
(セット内容)超音波・赤外線センサーK、スマートK



レンタル価格	6,300	円/月
(1割)	630	円/月
ご利用負担額	1,260	円/月
(2割)	1,260	円/月
(3割)	1,890	円/月

家族コール3D・スマート テクノスジャパン

ドアを開けると、スマートKで知らせます

型式	商品コード	TAISコード
HKSM-3D	764455	00318-000153

●電源:コンソール/9Vアルカリ電池1個またはACアダプタ(AC100V)
スマートK/内蔵リチウムイオン電池(専用ワイヤレス充電器)
(セット内容)ドアスイッチK、コンソール、スマートK



レンタル価格	5,300	円/月
(1割)	530	円/月
ご利用負担額	1,060	円/月
(2割)	1,060	円/月
(3割)	1,590	円/月

建物内限定

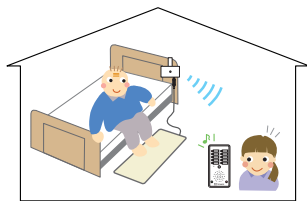

固定型受信器で報知
メロディチャイム



リビングや詰所に

到達距離:約100m(見通し)

家族コール3A・メロディチャイム テクノスジャパン

床に足を置くと、メロディチャイムで知らせます

型式	商品コード	TAISコード
HK-3A	764420	00318-000146

●電源:コンソール/9Vアルカリ電池1個またはACアダプタ(AC100V)
メロディチャイム/ACアダプタ(AC100V)
(セット内容)床センサーK、コンソール、メロディチャイム



レンタル価格	6,300	円/月
(1割)	630	円/月
ご利用負担額	1,260	円/月
(2割)	1,260	円/月
(3割)	1,890	円/月

家族コール3B・メロディチャイム テクノスジャパン

ベッドから起き上がると、メロディチャイムで知らせます

型式	商品コード	TAISコード
HK-3B	764425	00318-000147

●電源:コンソール/9Vアルカリ電池1個またはACアダプタ(AC100V)
メロディチャイム/ACアダプタ(AC100V)
(セット内容)ベッドセンサーK、コンソール、メロディチャイム

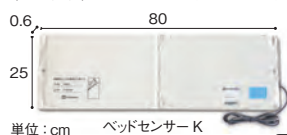

レンタル価格	6,300	円/月
(1割)	630	円/月
ご利用負担額	1,260	円/月
(2割)	1,260	円/月
(3割)	1,890	円/月

家族コール3C・メロディチャイム テクノスジャパン

照射範囲内に入ると、メロディチャイムで知らせます

型式	商品コード	TAISコード
HK-3C	764430	00318-000148

●電源:超音波・赤外線センサーK/9Vアルカリ電池1個またはACアダプタ(AC100V)
メロディチャイム/ACアダプタ(AC100V)
(セット内容)超音波・赤外線センサーK、メロディチャイム



レンタル価格	6,300	円/月
(1割)	630	円/月
ご利用負担額	1,260	円/月
(2割)	1,260	円/月
(3割)	1,890	円/月

家族コール3D・メロディチャイム テクノスジャパン

ドアを開けると、メロディチャイムで知らせます

型式	商品コード	TAISコード
HK-3D	764435	00318-000149

●電源:コンソール/9Vアルカリ電池1個またはACアダプタ(AC100V)
メロディチャイム/ACアダプタ(AC100V)
(セット内容)ドアスイッチK、コンソール、メロディチャイム



レンタル価格	5,300	円/月
(1割)	530	円/月
ご利用負担額	1,060	円/月
(2割)	1,060	円/月
(3割)	1,590	円/月

どこでも広範囲

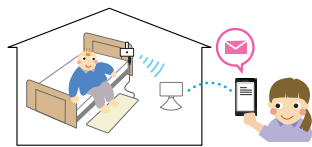

スマホ・携帯電話で報知



外出中でも、
別居していても

単位：cm

家族コールワイド・A テクノスジャパン

床に足を置くと、スマホや携帯電話に知らせます

型式	商品コード	TAISコード
HKW-1A	764480	00318-000171

●電源：コンソール／9Vアルカリ電池1個またはACアダプタ（AC100V）
見守ルーター／ACアダプタ（AC100V）

〈セット内容〉床センサーK、コンソール、見守ルーター

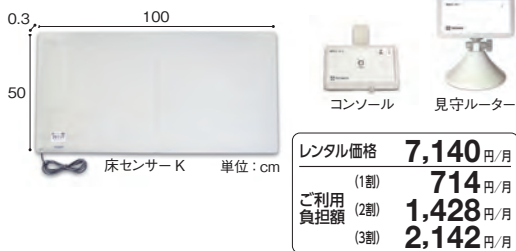

レンタル価格	7,140円/月
(1割)	714円/月
ご利用負担額	1,428円/月
(2割)	1,428円/月
(3割)	2,142円/月

家族コールワイド・B テクノスジャパン

起き上がると、スマホや携帯電話に知らせます

型式	商品コード	TAISコード
HKW-1B	764485	00318-000172

●電源：コンソール／9Vアルカリ電池1個またはACアダプタ（AC100V）
見守ルーター／ACアダプタ（AC100V）

〈セット内容〉ベッドセンサーK、コンソール、見守ルーター

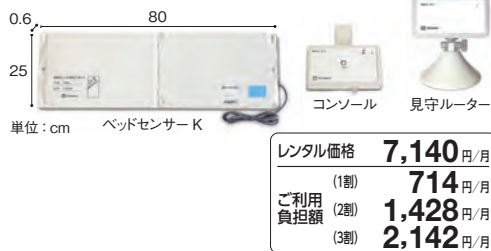

レンタル価格	7,140円/月
(1割)	714円/月
ご利用負担額	1,428円/月
(2割)	1,428円/月
(3割)	2,142円/月

家族コールワイド・C テクノスジャパン

照射範囲に入ると、スマホや携帯電話に知らせます

型式	商品コード	TAISコード
HKW-1C	764490	00318-000173

●電源：超音波・赤外線センサーK／9Vアルカリ電池1個またはACアダプタ（AC100V）
見守ルーター／ACアダプタ（AC100V）

〈セット内容〉超音波・赤外線センサーK、見守ルーター

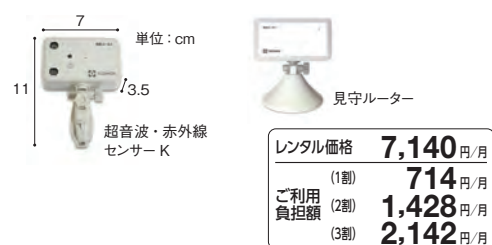

レンタル価格	7,140円/月
(1割)	714円/月
ご利用負担額	1,428円/月
(2割)	1,428円/月
(3割)	2,142円/月

家族コールワイド・D テクノスジャパン

ドアを開けると、スマホや携帯電話に知らせます

型式	商品コード	TAISコード
HKW-1D	764495	00318-000174

●電源：コンソール／9Vアルカリ電池1個またはACアダプタ（AC100V）
見守ルーター／ACアダプタ（AC100V）

〈セット内容〉ドアスイッチK、コンソール、見守ルーター



レンタル価格	6,500円/月
(1割)	650円/月
ご利用負担額	1,300円/月
(2割)	1,300円/月
(3割)	1,950円/月

センサーの作動をメールで知らせる

※専用アプリはQRコードからインストールできます。

iPhone APP STORE

Android Google Play

見守りアプリ

家族コールB・C

ベッドの上に設置し、起き上がると受信機でお知らせします。



家族コールA・C

ベッド下の床などに設置し、足を置くと受信機でお知らせします。



ベッド上

通路

ドア

家族コールC

ベッドの上、ベッド下、通路などに設置し照射範囲内に入ると受信機でお知らせします。



家族コールD・C

ドアに設置し、開けると受信機でお知らせします。



徘徊お知らせ見ちゃん

竹中エンジニアリング

出入り口のドアやベランダ窓などを開けると、携帯型受信機で音、パイプレーションと液晶画面で徘徊をお知らせします

型式	商品コード	TAISコード
HCS-115 (KE)	-	00021-000120

●電源：ドア・窓センサー送信機：DC3V専用リチウム電池
携帯型受信機：DC1.2V単4形充電池ニッケル水素電池1本

〈セット内容〉ドア・窓センサー送信機、携帯型受信機

レンタル価格	5,240円/月
(1割)	524円/月
ご利用負担額	1,048円/月
(2割)	1,048円/月
(3割)	1,572円/月

通達距離
約100m(見通し)

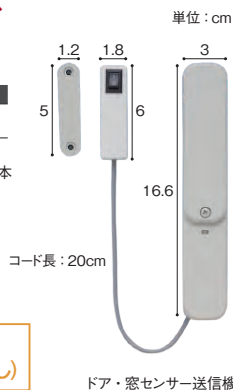

コード長：20cm

ドア・窓センサー送信機



単位：cm

電波到達距離
見通し約100m

携帯型受信機

設置例



窓



出入り口

※介護保険上の利用者負担割合は所得に応じて異なります。

見守りSENSE α (赤外線センサータイプ) パラマウントベッド

赤外線センサーをベッドやドアなどに取り付けて、起きあがりや離床、特定の場所への移動を検知、無線で受信機にお知らせします

型式	TAISコード	セット内容
NN-3321	00170-001213	赤外線センサー×1+受信機×1
NN-3341	00170-001350	赤外線センサー×1+受信機×1+送信機(中継機)×1

	商品コード	TAISコード
見守りSENSE α用赤外線センサー	991331	00170-001212
見守りSENSE α用受信機	991158	00170-000910
見守りSENSE α用送信機(中継機)	991159	00170-000911

- (赤外線センサー) 電源:単3電池2本・電源ケーブル(AC100V)
- (受信機) 電源:充電電池(ニッケル水素電池)・電源ケーブル(5V/1A)
- (送信機) 電源:単4電池・電源ケーブル(5V/1A)

※赤外線センサーは送信機機能を内蔵しているの、別途、送信機を用意する必要はありません。

検知範囲
0.5・1.0・1.5m(見通し)



赤外線センサー



受信機

〈NN-3321〉

レンタル価格	6,860	円/月
(1割)	686	円/月
ご利用負担額	1,372	円/月
(2割)		
(3割)	2,058	円/月

〈NN-3341〉

レンタル価格	9,000	円/月
(1割)	900	円/月
ご利用負担額	1,800	円/月
(2割)		
(3割)	2,700	円/月

見守りSENSE α (フロアタイプ) パラマウントベッド

使用者のベッドからの離床または特定の場所(居室の入口、トイレ、玄関など)への移動を検知します

型式	TAISコード	セット内容
NN-3221	00170-000908	フロアシート×1+受信機×1+送信機(中継機)×1
NN-3231	00170-000909	フロアシート×1+受信機×1+送信機(中継機)×2

	商品コード	TAISコード
見守りSENSE α用フロアシート	991157	00170-000907
見守りSENSE α用受信機	991158	00170-000910
見守りSENSE α用送信機(中継機)	991159	00170-000911

- (受信機) 電源:充電電池(ニッケル水素電池)・電源ケーブル(5V/1A)
- (送信機) 電源:単4電池・電源ケーブル(5V/1A)
- 最大使用者体重:138kg

通達距離
約100m(見通し)

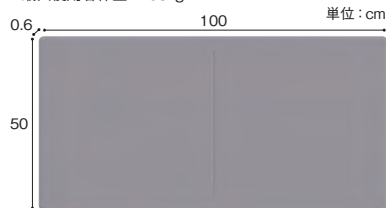

受信機 送信機(中継機)

〈NN-3221〉

レンタル価格	7,380	円/月
(1割)	738	円/月
ご利用負担額	1,476	円/月
(2割)		
(3割)	2,214	円/月

〈NN-3231〉

レンタル価格	9,000	円/月
(1割)	900	円/月
ご利用負担額	1,800	円/月
(2割)		
(3割)	2,700	円/月

見守りSENSE α (ベッドタイプ) パラマウントベッド

ベッド上での使用者の起きあがりを検知します

型式	TAISコード	セット内容
NN-3121	00170-000905	ベッドシート×1+受信機×1+送信機(中継機)×1
NN-3131	00170-000906	ベッドシート×1+受信機×1+送信機(中継機)×2

	商品コード	TAISコード
見守りSENSE α用ベッドシート	991156	00170-000904
見守りSENSE α用受信機	991158	00170-000910
見守りSENSE α用送信機(中継機)	991159	00170-000911

- (受信機) 電源:充電電池(ニッケル水素電池)・電源ケーブル(5V/1A)
- (送信機) 電源:単4電池・電源ケーブル(5V/1A)
- 最大使用者体重:138kg

通達距離
約100m(見通し)

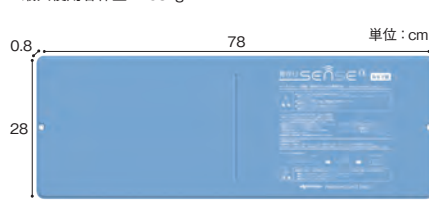

受信機 送信機(中継機)

〈NN-3121〉

レンタル価格	7,360	円/月
(1割)	736	円/月
ご利用負担額	1,472	円/月
(2割)		
(3割)	2,208	円/月

〈NN-3131〉

レンタル価格	9,000	円/月
(1割)	900	円/月
ご利用負担額	1,800	円/月
(2割)		
(3割)	2,700	円/月

パルモケア2 Safety Finder α

iSEED

各種センサーと組み合わせてもお使いいただけます

映像に動きを感じるとその変化を検知して、遠隔のスマホやタブレットに通知します

ベッドからの起きあがりや移動を検知。無線送信機とカメラ本体は約40m通信可能

ベッド横などに置き、踏まれることで検知。無線送信機とカメラ本体は約40m通信可能。

	型式	商品コード	TAISコード
本体	iss-150	-	01570-000026

- 重量:430g ●電源:ACアダプタ DC5V ●材質:ABS樹脂
- カメラ:100万画素(赤外線照明で夜間見守り可能)
- 互換性:Androidスマホ、iPhone/iPadでご利用可能
専用のアプリ(無料)を使用します。

※インターネット環境が必要です。
ネット環境がない場合、LTE通信ユニットをご利用いただけます。

インターネット

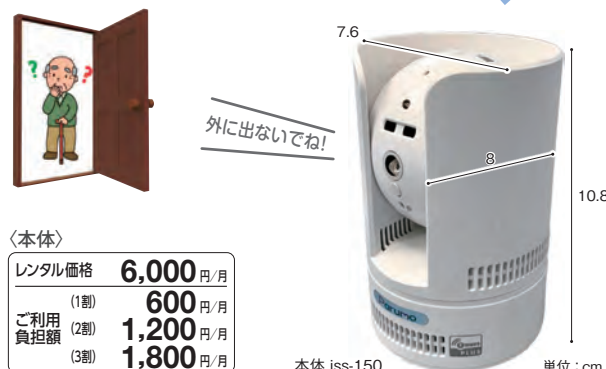

本体 iss-150 単位:cm

〈本体〉

レンタル価格	6,000	円/月
(1割)	600	円/月
ご利用負担額	1,200	円/月
(2割)		
(3割)	1,800	円/月



おきるコール

ふむコール

	型式	商品コード	TAISコード
おきるコール	iss-150A	-	01570-000027
ふむコール	iss-150B	-	01570-000028

〈おきるコール〉

レンタル価格	15,000	円/月
(1割)	1,500	円/月
ご利用負担額	3,000	円/月
(2割)		
(3割)	4,500	円/月

〈ふむコール〉

レンタル価格	13,000	円/月
(1割)	1,300	円/月
ご利用負担額	2,600	円/月
(2割)		
(3割)	3,900	円/月

手すり

足腰の弱い方の自立を安心サポート。

ベッド・居室・玄関・トイレなど様々な場所でご使用ください。

ルーツスモールタイプ (トイレ用) モルテン



タイプ	型式	商品コード	TAISコード
両手すり	MNTPT2	—	00054-000217
片手すり	MNTPT1	—	00054-000216

●重量: 両手すり / 14.3kg
片手すり / 12kg

<材質>
●ベースプレート: スチール

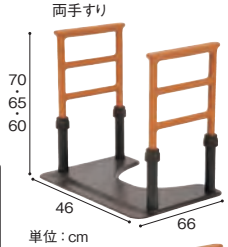

トイレでの立つ・座るの動作をサポート
据置型で簡単な清掃で衛生的

<両手すり>

レンタル価格	2,600 円/月
ご利用負担額 (1割)	260 円/月
(2割)	520 円/月
(3割)	780 円/月

<片手すり>

レンタル価格	2,600 円/月
ご利用負担額 (1割)	260 円/月
(2割)	520 円/月
(3割)	780 円/月



スムーディ (トイレ用)



タイプ	型式	商品コード	TAISコード
両手すり	XPN-L80832	759560	00980-000431
片手すり	XPN-L80833	759555	00980-000432

●重量: 両手 / 15.3kg, 片手 / 12.8kg

<材質>
●ひじ掛け・支柱カラー: ポリプロピレン
●ベース・上支柱・下支柱: スチール
●ベースカバー・穴ふさぎ・支柱カバー: エラストマー

清潔・安心、消臭剤入り樹脂製ベースカバー

デザイン性と使いやすさを兼ねた“スムーディカーブ”採用で、袖リコンにぶつからず操作がしやすい設計です。

NEW



<両手すり>

レンタル価格	3,000 円/月
ご利用負担額 (1割)	300 円/月
(2割)	600 円/月
(3割)	900 円/月

<片手すり>

レンタル価格	2,800 円/月
ご利用負担額 (1割)	280 円/月
(2割)	560 円/月
(3割)	840 円/月

アットグリップ トイレサポート

アロン化成



タイプ	型式	商品コード	TAISコード
両側はねあげタイプ	H-T	759290	00221-000578
片側はねあげタイプ	H-S	759285	00221-000577

●重量: H-T / 約14.6kg
H-S / 約11.8kg

<材質>
●木製ひじ掛け: ラバーウッド無垢材
●支柱・ベースプレート: スチール
●支柱カバー: ポリエチレン
●専用マット: ポリエステル・ポリウレタン

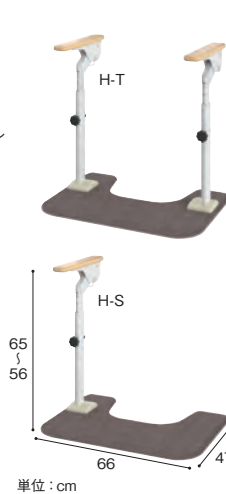

横からのアプローチに便利なはね上げひじ掛け

<H-T>

レンタル価格	3,140 円/月
ご利用負担額 (1割)	314 円/月
(2割)	628 円/月
(3割)	942 円/月

<H-S>

レンタル価格	2,600 円/月
ご利用負担額 (1割)	260 円/月
(2割)	520 円/月
(3割)	780 円/月

手すりの位置を前後左右に調節できます

左右調節 (ひじ掛け内寸)
支柱を180度回転させることでひじ掛け内寸を調節できます。

前後調節
支柱の固定位置を変えることで前後に調節できます。

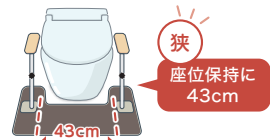

※片側の支柱だけを外側に取り付けることもできます。

※便器先端からひじ掛け先端までの距離



洋式トイレ用フレーム SUS-はねあげR2

アロン化成



商品コード	TAISコード
757910	00221-000458

●重量: 10kg
<材質>
●フレーム: ステンレス
●肘掛け: ラバーウッド無垢材

肘かけがはね上がるので
移乗に便利
レンタルに最適なステンレス製



レンタル価格	3,140 円/月
ご利用負担額 (1割)	314 円/月
(2割)	628 円/月
(3割)	942 円/月

洋式トイレ用 ベストサポート手すり

シコク



商品コード	TAISコード
—	01235-000008

●重量: 9kg
<材質>
●本体: ステンレス
●アームレスト: 天然木

肘掛けの高さは6段階に調節可能で、
はね上げもでき横からの介助が
らくにできます



レンタル価格	3,140 円/月
ご利用負担額 (1割)	314 円/月
(2割)	628 円/月
(3割)	942 円/月

※介護保険上の利用者負担割合は所得に応じて異なります。

特殊寝台

特殊寝台付属品

床ずれ防止用具

体位変換器

徘徊感知機器

手すり

歩行補助つえ

歩行器

車いす

車いす付属品

スロープ

移動用リフト

自動排せつ装置

購入品 (入浴)

購入品 (排泄)

歩行サポート手すり スムーディ(屋内用) ひろがるシリーズ

パナソニック **A B C D E**

手すりをつなげて延ばせるので、安心と生活がひろがります



●少ないぐらつき
●両足でふめるベース
単位: cm

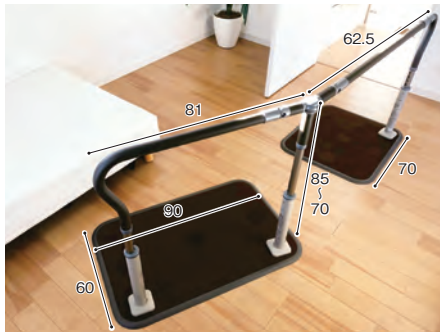

●つなぐと上下左右に角度変更可能
(※一部制約あります)
単位: cm

手すりが
ないとき

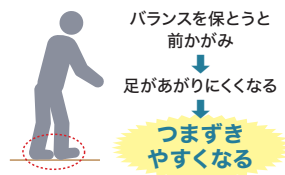

バランスを保とうと
前かがみ
↓
足がさがりにくくなる
↓
**つまずき
やすくなる**

手すりが
あるとき



バランスが保ちやすく
姿勢もよくなる
↓
足がさがりやすくなる
↓
**つまずき
にくくなる**

歩行サポート手すり スムーディ(屋内用) ひろがるシリーズ 面手すり

パナソニック **A B C D E**

単体でも使え、ひろがるシリーズと連結もできる面手すり



面を使うと
立ちやすい
●力を入れやすい
●バランスを保ちやすい



つなげると
さらに便利
●方向転換がラク
●歩き出しやすい



歩行サポート手すり スムーディ(屋内用) ひろがるシリーズ らくらくダブル

パナソニック **A B C D E**

対になる可動手すり
単体でも使え、ひろがるシリーズと連結もできます

45度、90度に都度角度変更可能
※動かないように常時固定することもできます
※ベースの外側には角度変更ができません

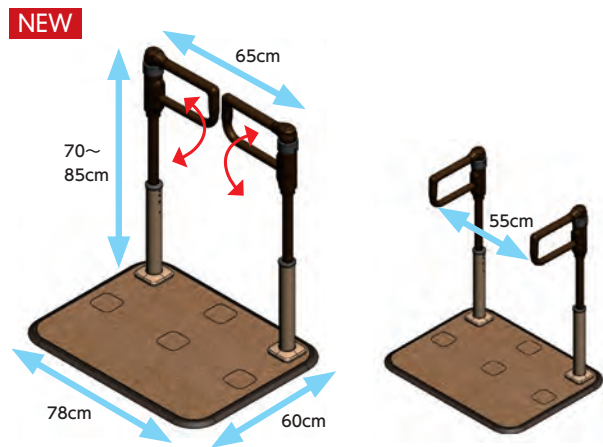

- サイズ: 標準ベース/60×90cm、ミドルベース/60×70cm
ベース6078 / 60×78cm
- ベース厚さ: 1.1cm (らくらくダブルは1.2cm)
- 最大使用者体重: 100kg
- <材質> ●ベース・下支柱: スチール
●手すり被覆部・ベース縁ゴム: 塩化ビニル樹脂
●ジョイント・手すり芯材: アルミニウム
●上支柱: アルミニウム (らくらくダブルはスチール)
●カーペット: 合成繊維
●支柱カバー・被覆 (回転連結支柱): エラストマー
●支柱カラー・ネジカバー: ポリプロピレン
●平面部: ポリエチレン

組み合わせ診断ツール

必要な手すり長さを入力すれば、
このような情報が確認できます

- おすすめセット
- そのセットに必要なサブセット・ユニット
- それらの品番・希望小売価格
- 手すりが曲がる位置までの長さ

測定して入力の
かんたん2ステップで
結果がわかる

こちらから
お試しください

スチール
スムーディ
シリーズ

スムーディ(屋内用)
面手すりシリーズ

サブセット構成一覧 (このまま単体でご使用いただけるタイプ)

記号	セットイメージ	品名	型式・TAISコード	手すり長さ	セット内容	商品コード
		屋内用	XPN-L80801	81cm	標準ベース	991393
					端支柱	991394
					端手すり	991395
		屋内用 1530 タイプ	XPN-L80802	153cm	標準ベース	991393
					端手すり×2	991395
					ミドルベース	991428
J		屋内用 面手すり 540タイプ	XPN-L80812	54cm	回転連結支柱	991429
					ミドルベース	991428
					面手すり	991457

※▼印で左右角度変更可能

記号	セットイメージ	品名	型式・TAISコード	手すり長さ	セット内容	商品コード
M		屋内用 らくらく ダブル	XPN-L80819	65cm	ベース6078	991471
					らくらくダブル右手すり	991472
					らくらくダブル左手すり	991473
P		屋内用 らくらく ダブル右	XPN-L80822	31cm	ベース6078	991471
					らくらくダブル右手すり	991472
R		屋内用 らくらく ダブル左	XPN-L80824	31cm	ベース6078	991471
					らくらくダブル左手すり	991473

<XPN-L80801>

レンタル価格	3,000	円/月
ご利用負担額	300	円/月
	600	円/月
	900	円/月

<XPN-L80802>

レンタル価格	5,740	円/月
ご利用負担額	574	円/月
	1,148	円/月
	1,722	円/月

<XPN-L80812>

レンタル価格	3,640	円/月
ご利用負担額	364	円/月
	728	円/月
	1,092	円/月

<XPN-L80819>

レンタル価格	4,500	円/月
ご利用負担額	450	円/月
	900	円/月
	1,350	円/月

<XPN-L80822>

レンタル価格	3,000	円/月
ご利用負担額	300	円/月
	600	円/月
	900	円/月

<XPN-L80824>

レンタル価格	3,000	円/月
ご利用負担額	300	円/月
	600	円/月
	900	円/月

サブセット構成一覧 (組み合わせてご使用いただけるタイプ)

記号	セットイメージ	品名	型式・TAISコード	手すり長さ	セット内容	商品コード
セットの両端で使うタイプ						
A		屋内用 930タイプ	XPN-L80803	93cm	標準ベース	991393
					端手すり	991395
					回転連結支柱	991429
B		屋内用 930タイプ +930	XPN-L80804	186cm	標準ベース	991393
					端手すり	991395
					回転連結支柱	991429
C		屋内用 930タイプ +620	XPN-L80805	155cm	標準ベース	991393
					端手すり	991395
					回転連結支柱	991429
D		屋内用 手すり 210	XPN-L80806	21cm	ミドルベース	991428
					端支柱	991394
E		屋内用 手すり 210 +930	XPN-L80808	114cm	ミドルベース	991428
					端支柱	991394
					手すり930	991430
F		屋内用 手すり 210 +620	XPN-L80809	83cm	ミドルベース	991428
					端支柱	991394
					手すり620	991431
K		屋内用 面手すり 540タイプ 片側アーム	XPN-L80813	69cm	ミドルベース	991428
					面手すり	991457
					アーム	991458
N		屋内用 らくらく ダブル 片側アーム	XPN-L80820	80cm	ベース6078	991471
					らくらくダブル右手すり	991472
					らくらくダブル左手すり	991473
Q		屋内用 らくらく ダブル右 片側アーム	XPN-L80823	47cm	ベース6078	991471
					らくらくダブル右手すり	991472
					アーム	991458
S		屋内用 らくらく ダブル左 片側アーム	XPN-L80825	47cm	ベース6078	991471
					らくらくダブル左手すり	991473
					アーム	991458

記号	セットイメージ	品名	型式・TAISコード	手すり長さ	セット内容	商品コード
セットの真ん中で使うタイプ						
G		屋内用 回転手すり 330	XPN-L80807	33cm	ミドルベース	991428
					回転連結支柱	991429
H		屋内用 回転手すり 330 +930	XPN-L80810	126cm	ミドルベース	991428
					回転連結支柱	991429
					手すり930	991430
I		屋内用 回転手すり 330 +620	XPN-L80811	95cm	ミドルベース	991428
					回転連結支柱	991429
					手すり620	991431
L		屋内用 面手すり 540タイプ 両側アーム	XPN-L80814	85cm	ミドルベース	991428
					面手すり	991457
					アーム×2	991458
O		屋内用 らくらく ダブル 両側アーム	XPN-L80821	96cm	ベース6078	991471
					らくらくダブル右手すり	991472
					らくらくダブル左手すり	991473
					アーム×2	991458

※黄色の背景どうし、白の背景どうしはつなげられません。
 ※緑色の背景は、短い方の手すりが白色背景のサブセット、もしくはH・Oの長い方の手すりが黄色背景のサブセット、もしくはH・Oの短い手すりと組合せられます。
 ※▼印で左右角度変更可能、▼印で上下角度変更可能(らくらくダブルはベース外方向には角度変更できません)

組合せ例

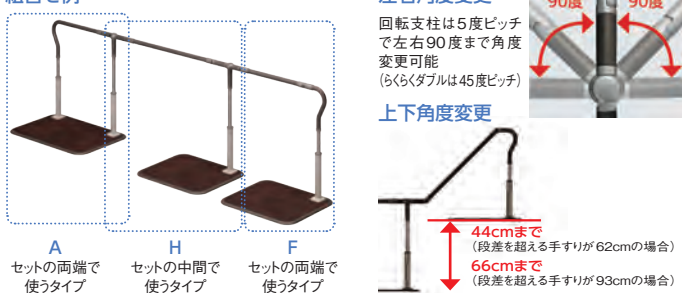

A <XPN-L80803>

レンタル価格	3,640	円/月
ご利用負担額	364	円/月
	728	円/月
	1,092	円/月

B <XPN-L80804>

レンタル価格	4,700	円/月
ご利用負担額	470	円/月
	940	円/月
	1,410	円/月

C <XPN-L80805>

レンタル価格	4,700	円/月
ご利用負担額	470	円/月
	940	円/月
	1,410	円/月

D <XPN-L80806>

レンタル価格	2,080	円/月
ご利用負担額	208	円/月
	416	円/月
	624	円/月

E <XPN-L80808>

レンタル価格	3,140	円/月
ご利用負担額	314	円/月
	628	円/月
	942	円/月

F <XPN-L80809>

レンタル価格	2,600	円/月
ご利用負担額	260	円/月
	520	円/月
	780	円/月

K <XPN-L80813>

レンタル価格	4,700	円/月
ご利用負担額	470	円/月
	940	円/月
	1,410	円/月

N <XPN-L80820>

レンタル価格	5,280	円/月
ご利用負担額	528	円/月
	1,056	円/月
	1,584	円/月

Q <XPN-L80823>

レンタル価格	4,000	円/月
ご利用負担額	400	円/月
	800	円/月
	1,200	円/月

S <XPN-L80825>

レンタル価格	4,000	円/月
ご利用負担額	400	円/月
	800	円/月
	1,200	円/月

G <XPN-L80807>

レンタル価格	2,600	円/月
ご利用負担額	260	円/月
	520	円/月
	780	円/月

H <XPN-L80810>

レンタル価格	3,140	円/月
ご利用負担額	314	円/月
	628	円/月
	942	円/月

I <XPN-L80811>

レンタル価格	3,140	円/月
ご利用負担額	314	円/月
	628	円/月
	942	円/月

L <XPN-L80814>

レンタル価格	5,740	円/月
ご利用負担額	574	円/月
	1,148	円/月
	1,722	円/月

O <XPN-L80821>

レンタル価格	6,160	円/月
ご利用負担額	616	円/月
	1,232	円/月
	1,848	円/月

※介護保険上の利用者負担割合は所得に応じて異なります。

手すり

特殊寝台

特殊着付用品

床ずれ防止用具

体位変換器

徘徊感知機器

手すり

歩行補助つえ

歩行器

車いす

車いす付属品

スロープ

移動用リフト

鳥籠掃除装置

購入品(入浴)

購入品(排泄)

購入品(排泄)

たちあっぷ CKA-01

矢崎化工

A B C D E

商品コード TAISコード
758110 00055-000071

●重量:11.7kg



ベッドや布団からの
起き上がり・立ち上がり・
姿勢保持をサポートする
コンパクトベースの
汎用タイプ

レンタル価格	2,080	円/月
(1割)	208	円/月
ご利用負担額	416	円/月
(2割)	416	円/月
(3割)	624	円/月



たちあっぷ CKA-02

矢崎化工

A B C D E

商品コード TAISコード
758115 00055-000072

●重量:15.5kg



ベッドや布団からの
起き上がり・立ち上がり・
姿勢保持をサポートする
幅広ベースの汎用タイプ

レンタル価格	2,080	円/月
(1割)	208	円/月
ご利用負担額	416	円/月
(2割)	416	円/月
(3割)	624	円/月



たちあっぷ CKA-03

矢崎化工

A B C D E

商品コード TAISコード
758120 00055-000073

●重量:15.4kg

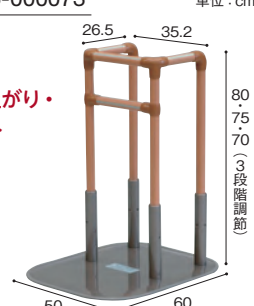

ベッドや布団からの
起き上がり・立ち上がり・
姿勢保持をサポート

レンタル価格	2,080	円/月
(1割)	208	円/月
ご利用負担額	416	円/月
(2割)	416	円/月
(3割)	624	円/月



たちあっぷ オプション

料金はセットにする「たちあっぷ」により異なります。

ベットでとまるくん CKA-CK

商品コード TAISコード
758145 00055-000211

ベッドと床の間に
差し込み
安定性を向上



CKA-03+CKA-CK

おもしろくん CKA-J

商品コード TAISコード
758150 00055-000104

●重量:5kg

つながるくん
使用時の
安定性を向上



CKA-01+CKA-J

かいじょくん CKA-K

商品コード TAISコード
758155 00055-000145

●重量:1.4kg

ベッドサイドでの
座位保持・
立ち上がり補助
などをサポート



つながるくん

サイズ	型式	商品コード	TAISコード
73cm	CKA-E60	758134	00055-000099
103cm	CKA-E90	758135	00055-000100
133cm	CKA-E120	758136	00055-000101

●重量:CKA-E60/2.7kg、CKA-E90/3.3kg
CKA-E120/3.8kg

「たちあっぷ」を連結し、
歩行動線をサポートします
左右自由な角度で簡単に
固定できます

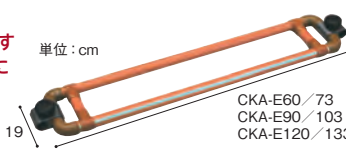

CKA-E60/73
CKA-E90/103
CKA-E120/133



CKA-01
+CKA-03
+CKA-J
+CKA-E90

あがりかまち用たちあっぷ

矢崎化工

A B C D E

タイプ	型式	商品コード	TAISコード
両手	CKE-01-1	758380	00055-000109
片手	CKE-02-1	758385	00055-000110

●重量:両手タイプ/32.8kg
片手タイプ/26.9kg

あがりかま치의
上り下りが
不安な方に



〈両手タイプ〉

レンタル価格	4,700	円/月
(1割)	470	円/月
ご利用負担額	940	円/月
(2割)	940	円/月
(3割)	1,410	円/月

〈片手タイプ〉

レンタル価格	3,140	円/月
(1割)	314	円/月
ご利用負担額	628	円/月
(2割)	628	円/月
(3割)	942	円/月

あがりかまち用たちあっぷ

矢崎化工

A B C D E

タイプ	型式	商品コード	TAISコード
両手	CKE-03	758370	00055-000107
片手	CKE-04	758375	00055-000108

●重量:両手タイプ/31.8kg
片手タイプ/26.4kg

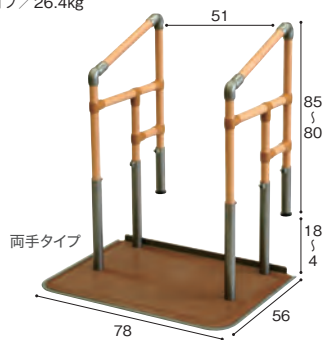

〈両手タイプ〉

レンタル価格	3,660	円/月
(1割)	366	円/月
ご利用負担額	732	円/月
(2割)	732	円/月
(3割)	1,098	円/月

〈片手タイプ〉

レンタル価格	3,140	円/月
(1割)	314	円/月
ご利用負担額	628	円/月
(2割)	628	円/月
(3割)	942	円/月



ルーツ あがりかまちタイプ

モルテン

A B C D E

タイプ	型式	商品コード	TAISコード
両手	MNTPKH2BR	-	00054-000142
片手	MNTPKH1BR	-	00054-000143

●重量:両手タイプ/42.2kg
片手タイプ/32.8kg

玄関での立ち座り、
段差昇降の動作を
サポート
衣服がひっかかり
にくい形状です



〈両手タイプ〉

レンタル価格	5,540	円/月
(1割)	554	円/月
ご利用負担額	1,108	円/月
(2割)	1,108	円/月
(3割)	1,662	円/月

〈片手タイプ〉

レンタル価格	4,720	円/月
(1割)	472	円/月
ご利用負担額	944	円/月
(2割)	944	円/月
(3割)	1,416	円/月

ルーツ センタータイプ MNTPSBR モルテン

単位: cm

商品コード TAISコード
- 00054-000117

●重量: 12.9kg

ソファや椅子での
立つ・座るの動作を
サポート



33 80 75 70 (3段階調節)
60 50

レンタル価格	2,080	円/月
ご利用負担額 (1割)	208	円/月
ご利用負担額 (2割)	416	円/月
ご利用負担額 (3割)	624	円/月



ルーツ サイドタイプ MNTPLBR モルテン

単位: cm

商品コード TAISコード
- 00054-000116

●重量: 21.6kg

ベッドや布団での離床、
立つ・座るなどの
動作をサポート



33 80 75 70 (3段階調節)
105 50

レンタル価格	2,080	円/月
ご利用負担額 (1割)	208	円/月
ご利用負担額 (2割)	416	円/月
ご利用負担額 (3割)	624	円/月



ルーツ コーナータイプ MNTPCRBR モルテン

単位: cm

商品コード TAISコード
- 00054-000132

●重量: 20.4kg

ベッドや布団での離床、
ポータブルトイレなどへの
移乗をサポート



34 31 80 75 70 (3段階調節)
105 50

レンタル価格	2,080	円/月
ご利用負担額 (1割)	208	円/月
ご利用負担額 (2割)	416	円/月
ご利用負担額 (3割)	624	円/月



ルーツ ロングタイプ MNTPLGBR モルテン

単位: cm

商品コード TAISコード
- 00054-000133

●重量: 17.1kg

短い距離の歩行をサポート
手すりはベースプレートの端に取り付けて、
壁際に設置することもできます



81 80 75 70 (3段階調節)
50 105

レンタル価格	2,080	円/月
ご利用負担額 (1割)	208	円/月
ご利用負担額 (2割)	416	円/月
ご利用負担額 (3割)	624	円/月



たちあっぷ540 矢崎化工

単位: cm

タイプ 型式 商品コード TAISコード

両手 CKH-01 758440 00055-000127

片手 CKH-02 758445 00055-000128

●重量: 両手タイプ/34.7kg、片手タイプ/28.6kg

屋内、屋外でも使用可能な補助手すり
高い段差の昇降が不安な方に
耐候性に優れた段差54cmまで対応



53.7(両手タイプ) 139 104 78 74.5 両手タイプ

両手タイプ	レンタル価格	9,420	円/月
両手タイプ	ご利用負担額 (1割)	942	円/月
両手タイプ	ご利用負担額 (2割)	1,884	円/月
両手タイプ	ご利用負担額 (3割)	2,826	円/月

片手タイプ	レンタル価格	6,280	円/月
片手タイプ	ご利用負担額 (1割)	628	円/月
片手タイプ	ご利用負担額 (2割)	1,256	円/月
片手タイプ	ご利用負担額 (3割)	1,884	円/月

楽起(らっきい) YM-103L-ID 山崎産業

単位: cm

商品コード TAISコード
758505 01339-000007

●重量: 約21kg

臥位姿勢で握りやすい縦手すり
体位変換や寝返りを補助



85 71 50.1 80.1

レンタル価格	2,080	円/月
ご利用負担額 (1割)	208	円/月
ご利用負担額 (2割)	416	円/月
ご利用負担額 (3割)	624	円/月

楽どめ付もご用意
しております。

楽起(らっきい) YM-102L-ID 山崎産業

単位: cm

商品コード TAISコード
758500 01339-000006

●重量: 約21kg



85 71 50.1 80.1

レンタル価格	2,080	円/月
ご利用負担額 (1割)	208	円/月
ご利用負担額 (2割)	416	円/月
ご利用負担額 (3割)	624	円/月

楽どめ付もご用意
しております。

楽起(らっきい) YM-101L-ID 山崎産業

単位: cm

商品コード TAISコード
758510 01339-000005

●重量: 約22kg

車いすへの移乗・
ポータブルトイレへの
移乗に最適



85 71 50.1 80.1

レンタル価格	2,080	円/月
ご利用負担額 (1割)	208	円/月
ご利用負担額 (2割)	416	円/月
ご利用負担額 (3割)	624	円/月

楽どめ付もご用意
しております。

楽起(らっきい)ワイド 介助バー型 YM-108L-ID 山崎産業

単位: cm

商品コード TAISコード
758530 01339-000011

●重量: 約22kg

ワンポジションで起き上がり
と立ち上がりの両方を補助
前傾姿勢をとりやすい
"介助バー付き"



85 71 50.1 80.1

レンタル価格	2,600	円/月
ご利用負担額 (1割)	260	円/月
ご利用負担額 (2割)	520	円/月
ご利用負担額 (3割)	780	円/月

楽どめ付もご用意
しております。

在庫限定

楽起(らっきい)ワイド 縦型 YM-109L-ID 山崎産業

単位: cm

商品コード TAISコード
758525 01339-000013

●重量: 約21kg

伝い歩きの補助手すり
として利用できます



85 71 80.1 50.1

レンタル価格	2,080	円/月
ご利用負担額 (1割)	208	円/月
ご利用負担額 (2割)	416	円/月
ご利用負担額 (3割)	624	円/月

楽どめ付もご用意
しております。

在庫限定

楽起(らっきい)狭所用波型 YM-118L-ID 山崎産業

単位: cm

商品コード TAISコード
758535 01339-000020

●重量: 約17kg

玄関や部屋などの
ちょっとした段差の補助に、
握りやすい波形状です



85 71 50 50

レンタル価格	2,600	円/月
ご利用負担額 (1割)	260	円/月
ご利用負担額 (2割)	520	円/月
ご利用負担額 (3割)	780	円/月

狭いスペースにも
簡単に設置!!

楽どめ/ウエイト
5kg付もご用意
しております。

※介護保険上の利用者負担割合は所得に応じて異なります。

レッツバー コンパクト

バラマウントベッド



商品名	タイプ	型式	商品コード	TAISコード
レッツバー コンパクト 玄関用手すり 片手	ロータイプ	KQ-9511L	759030	00170-001186
	ハイタイプ	KQ-9511H	759040	00170-001188
レッツバー コンパクト 玄関用手すり 両手	ロータイプ	KQ-9512L	759035	00170-001187
	ハイタイプ	KQ-9512H	759045	00170-001189

- 対応あがりかまち高さ: ロータイプ 0~20cm、ハイタイプ 20~40cm
- 手すり間ピッチ: 両手タイプ / 47.5cm
- 重量: 片手タイプ / ロータイプ 22kg、ハイタイプ 22.5kg
両手タイプ / ロータイプ 27kg、ハイタイプ 28kg
- 最大使用者体重: 100kg

レッツバー

取り付け工事不要の設置式
「玄関用手すり」
玄関かまちでの乗り降りをサポートします
設置面積が狭いコンパクトタイプ

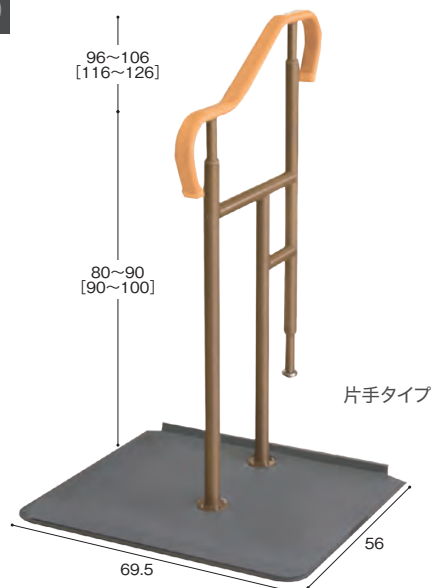

単位: cm
[] はハイタイプの寸法です。

※片手タイプの手すりは端・中央に設置できます。

〈片手 ロータイプ〉

レンタル価格	3,260 円/月
(1割)	326 円/月
ご利用負担額	652 円/月
(2割)	652 円/月
(3割)	978 円/月

〈片手 ハイタイプ〉

レンタル価格	3,260 円/月
(1割)	326 円/月
ご利用負担額	652 円/月
(2割)	652 円/月
(3割)	978 円/月

〈両手 ロータイプ〉

レンタル価格	3,660 円/月
(1割)	366 円/月
ご利用負担額	732 円/月
(2割)	732 円/月
(3割)	1,098 円/月

〈両手 ハイタイプ〉

レンタル価格	3,660 円/月
(1割)	366 円/月
ご利用負担額	732 円/月
(2割)	732 円/月
(3割)	1,098 円/月

レッツバー

バラマウントベッド



商品名	タイプ	型式	商品コード	TAISコード
レッツバー 玄関用手すり 片手	ロータイプ	KQ-9501L	758885	00170-001053
	ハイタイプ	KQ-9501H	758895	00170-001055
レッツバー 玄関用手すり 両手	ロータイプ	KQ-9502L	758890	00170-001052
	ハイタイプ	KQ-9502H	758900	00170-001054

- 対応あがりかまち高さ: ロータイプ 0~20cm、ハイタイプ 20~40cm
- 重量: 片手タイプ / ロータイプ 24.2kg、ハイタイプ 24.7kg
両手タイプ / ロータイプ 29.2kg、ハイタイプ 30.2kg
- 最大使用者体重: 100kg

レッツバー

取り付け工事不要の設置式
「玄関用手すり」
玄関かまちでの乗り降りをサポートします

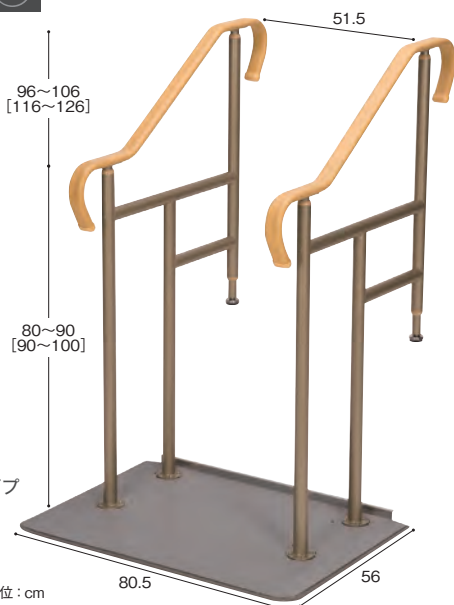

単位: cm
[] はハイタイプの寸法です。

〈片手 ロータイプ〉

レンタル価格	4,180 円/月
(1割)	418 円/月
ご利用負担額	836 円/月
(2割)	836 円/月
(3割)	1,254 円/月

〈片手 ハイタイプ〉

レンタル価格	4,180 円/月
(1割)	418 円/月
ご利用負担額	836 円/月
(2割)	836 円/月
(3割)	1,254 円/月

〈両手 ロータイプ〉

レンタル価格	5,240 円/月
(1割)	524 円/月
ご利用負担額	1,048 円/月
(2割)	1,048 円/月
(3割)	1,572 円/月

〈両手 ハイタイプ〉

レンタル価格	5,240 円/月
(1割)	524 円/月
ご利用負担額	1,048 円/月
(2割)	1,048 円/月
(3割)	1,572 円/月

商品名	タイプ	型式	商品コード	TAISコード
レッツバー 手すり 片手	ロータイプ	KQ-9531L	758920	00170-001058
	ハイタイプ	KQ-9531H	758930	00170-001059
レッツバー 手すり 両手	ロータイプ	KQ-9532L	758915	00170-001047
	ハイタイプ	KQ-9532H	758925	00170-001048

- 対応あがりかまち高さ: ロータイプ 3~36cm、ハイタイプ 36~54cm
- 重量: 片手タイプ / ロータイプ 29kg、ハイタイプ 29.4kg
両手タイプ / ロータイプ 36.4kg、ハイタイプ 37.2kg
- 最大使用者体重: 100kg

取り付け工事不要の設置式手すり
さまざまな段差での乗り降りをサポートします
ベースプレートにはスロープと保護マット付き

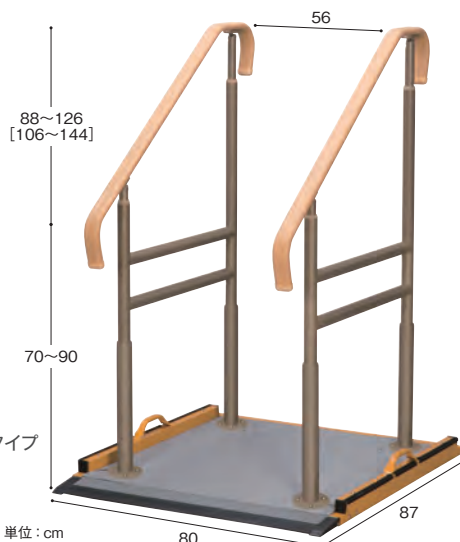

単位: cm
[] はハイタイプの寸法です。

〈片手 ロータイプ〉

レンタル価格	7,000 円/月
(1割)	700 円/月
ご利用負担額	1,400 円/月
(2割)	1,400 円/月
(3割)	2,100 円/月

〈片手 ハイタイプ〉

レンタル価格	7,000 円/月
(1割)	700 円/月
ご利用負担額	1,400 円/月
(2割)	1,400 円/月
(3割)	2,100 円/月

〈両手 ロータイプ〉

レンタル価格	7,000 円/月
(1割)	700 円/月
ご利用負担額	1,400 円/月
(2割)	1,400 円/月
(3割)	2,100 円/月

〈両手 ハイタイプ〉

レンタル価格	7,000 円/月
(1割)	700 円/月
ご利用負担額	1,400 円/月
(2割)	1,400 円/月
(3割)	2,100 円/月

バディー I / バディー C

モルテン



立ち座り動作をサポート

単位: cm

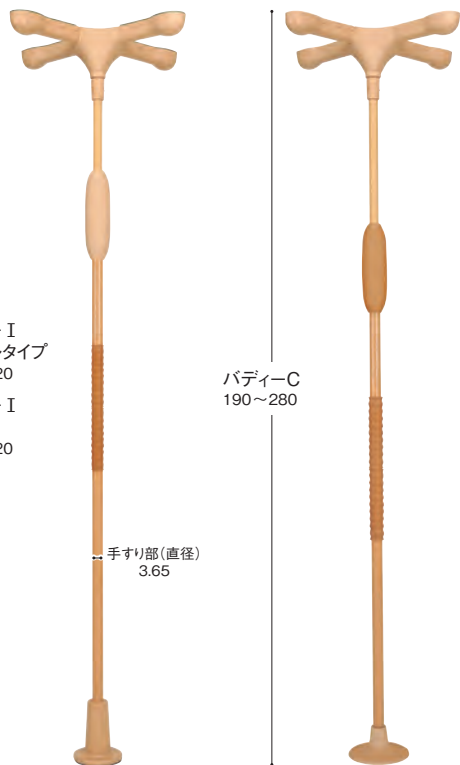

バディー I ノーマルタイプ
210~320

バディー I Lタイプ
160~220

バディー C
190~280

手すり部(直径)
3.65

〈バディー I〉

レンタル価格	2,600 円/月
(1割)	260 円/月
ご利用負担額	520 円/月
(2割)	780 円/月
(3割)	780 円/月

〈バディー C〉

レンタル価格	2,600 円/月
(1割)	260 円/月
ご利用負担額	520 円/月
(2割)	780 円/月
(3割)	780 円/月

設置場所に合わせて選べる4種類の天井ストッパー

十字型ストッパー(基本)	I型ストッパー	丸型ストッパー	小型丸型ストッパー
梁をしっかりつかまえる安定感抜群の標準ストッパーです。設置場所に制限がない場合にはこちらをお勧めします。	壁際で使うときの専用ストッパーです。必ずストッパーを設置してください。	部屋の隅で使うときの専用ストッパーです。	トイレなど狭い場所で使うときの専用ストッパーです。



突っ張ることでの高い安全性と生活動作を広げる垂直型手すりです

商品名	ストッパー	型式	商品コード	TAISコード	重量
バディー I ノーマルタイプ	十字型	MNTCM	-	00054-000054	7.5kg
	I型	MNTCMIS	-		7.1kg
	丸型	MNTCMRCS	-		6.8kg
バディー I Lタイプ	小型丸型	MNTCMSRCS	-	00054-000054	6.4kg
	十字型	MNTCML	-		6.5kg
	I型	MNTCMISL	-		6.1kg
バディー C	丸型	MNTCMRCSL	-	00054-000414	5.8kg
	小型丸型	MNTCMSRCSL	-		5.2kg
	十字型	MNTCM-C	-		7.1kg
	I型	MNTCMIS-C	-		6.5kg
	丸型	MNTCMRCS-C	-		5.7kg

●収納サイズ: バディーIノーマルタイプ/200cm、バディーILタイプ/150cm、バディーC/181cm

バディー I / バディー C オプション

サイドバー

型式	商品コード	TAISコード
MNTCM01LB	-	00054-000055

- 重量: 0.65kg
- 材質: ポリプロピレン

立ち座りや寝返り動作をサポート

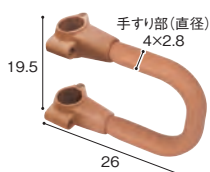

レンタル価格	1,040 円/月
(1割)	104 円/月
ご利用負担額	208 円/月
(2割)	312 円/月
(3割)	312 円/月

L型サイドバー 45

型式	商品コード	TAISコード
MNTCM07	-	00054-000066

- 重量: 3.5kg
- 段差の目安: 10~36cm
- 材質: 主材/スチールパイプ 表面/軟質樹脂 ベース部/スチール

※必ずバディーI下部に丸型ストッパーを併用してください。(L型には標準で1枚付属)

玄関での立ち座りをサポート

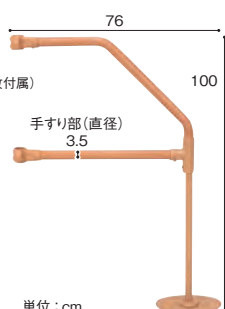

レンタル価格	2,080 円/月
(1割)	208 円/月
ご利用負担額	416 円/月
(2割)	624 円/月
(3割)	624 円/月

L型サイドバー 90

型式	商品コード	TAISコード
MNTCM06	-	00054-000065

- 重量: 3.1kg
- 段差の目安: 10cm
- 材質: 主材/スチールパイプ、表面/軟質樹脂 ベース部/スチール

※必ずバディーI下部に丸型ストッパーを併用してください。(L型には標準で1枚付属)

玄関での立ち座りをサポート

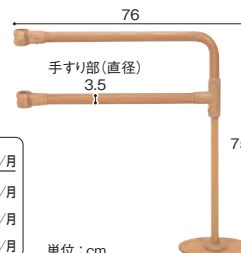

レンタル価格	2,080 円/月
(1割)	208 円/月
ご利用負担額	416 円/月
(2割)	624 円/月
(3割)	624 円/月

丸型ストッパー (1枚)

型式	商品コード	TAISコード
MNTCM04BE	-	00054-000061

- 重量: 0.7kg
- 材質: ナイロン樹脂

滑りやすい床に



無料

クロスバー 90 / 120 (固定式)

サイズ	型式	商品コード	TAISコード
90cm	MNTCM03BE009	-	00054-000339
120cm	MNTCM03BE012	-	00054-000340

- 材質: 主材/スチールパイプ

廊下や室内の必要な空間に手すりを設置できます

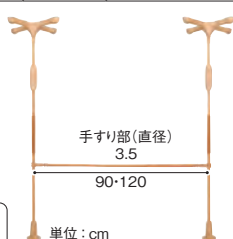

レンタル価格	1,040 円/月
(1割)	104 円/月
ご利用負担額	208 円/月
(2割)	312 円/月
(3割)	312 円/月

※クロスバー単品となります。

クロスバー 90 / 120 (はね上げ式)

サイズ	型式	商品コード	TAISコード
90cm	MNTCM02BE009	-	00054-000333
120cm	MNTCM02BE012	-	00054-000334

- 材質: 主材/スチールパイプ

廊下や室内の必要な空間に手すりを設置できます

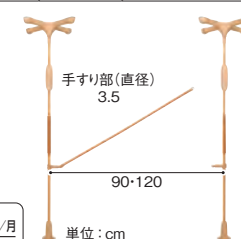

レンタル価格	1,040 円/月
(1割)	104 円/月
ご利用負担額	208 円/月
(2割)	312 円/月
(3割)	312 円/月

※クロスバー単品となります。

ベースポジ-e

DIPPER ホクメイ



基本セット

仕様/型式	商品コード	セット内容	TAISコード
丸型ベースセット BPE-100-11	758645	基本セット(丸)	00254-000052
T型ベースセット BPE-100-10	758650	基本セット(T)	00254-000051
丸型ベースセット +耐水ベース BPE-100-81	758645 758745	基本セット(丸) 耐水ベース	00254-000053
T型ベースセット +耐水ベース BPE-100-80	758650 758745	基本セット(T) 耐水ベース	00254-000066

- 重量: 丸型/4.3kg、T型/4.4kg
- 材質: 主材/アルミパイプ
表面/樹脂コーティング

従来より天井負担を
軽減しつつ、
強度安全性が
さらに向上しました

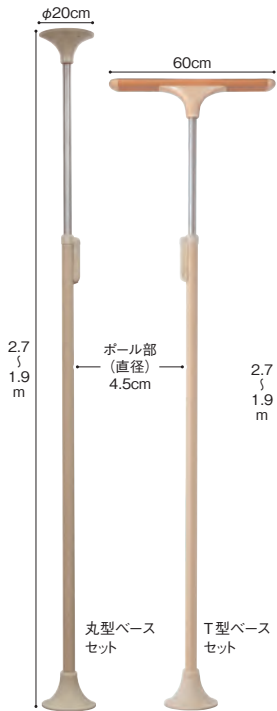

〈丸型ベースセット〉

レンタル価格	3,140	円/月
(1割)	314	円/月
ご利用負担額	628	円/月
(3割)	942	円/月

〈T型ベースセット〉

レンタル価格	3,140	円/月
(1割)	314	円/月
ご利用負担額	628	円/月
(3割)	942	円/月

〈丸型ベースセット+耐水ベース〉

レンタル価格	3,140	円/月
(1割)	314	円/月
ご利用負担額	628	円/月
(3割)	942	円/月

〈T型ベースセット+耐水ベース〉

レンタル価格	3,140	円/月
(1割)	314	円/月
ご利用負担額	628	円/月
(3割)	942	円/月

※地域によっては対応が
できない場合がございます。

耐水ベース



〈A 丸型〉

レンタル価格	4,180	円/月
(1割)	418	円/月
ご利用負担額	836	円/月
(3割)	1,254	円/月

〈A T型〉

レンタル価格	4,180	円/月
(1割)	418	円/月
ご利用負担額	836	円/月
(3割)	1,254	円/月

〈B 丸型〉

レンタル価格	4,180	円/月
(1割)	418	円/月
ご利用負担額	836	円/月
(3割)	1,254	円/月

〈B T型〉

レンタル価格	4,180	円/月
(1割)	418	円/月
ご利用負担額	836	円/月
(3割)	1,254	円/月

〈C 丸型〉

レンタル価格	4,180	円/月
(1割)	418	円/月
ご利用負担額	836	円/月
(3割)	1,254	円/月

〈C T型〉

レンタル価格	4,180	円/月
(1割)	418	円/月
ご利用負担額	836	円/月
(3割)	1,254	円/月

〈D 丸型〉

レンタル価格	4,180	円/月
(1割)	418	円/月
ご利用負担額	836	円/月
(3割)	1,254	円/月

〈D T型〉

レンタル価格	4,180	円/月
(1割)	418	円/月
ご利用負担額	836	円/月
(3割)	1,254	円/月

〈E 丸型〉

レンタル価格	4,180	円/月
(1割)	418	円/月
ご利用負担額	836	円/月
(3割)	1,254	円/月

〈E T型〉

レンタル価格	4,180	円/月
(1割)	418	円/月
ご利用負担額	836	円/月
(3割)	1,254	円/月

〈F 丸型〉

レンタル価格	5,220	円/月
(1割)	522	円/月
ご利用負担額	1,044	円/月
(3割)	1,566	円/月

〈F T型〉

レンタル価格	5,220	円/月
(1割)	522	円/月
ご利用負担額	1,044	円/月
(3割)	1,566	円/月

〈G 丸型〉

レンタル価格	3,640	円/月
(1割)	364	円/月
ご利用負担額	728	円/月
(3割)	1,092	円/月

〈G T型〉

レンタル価格	3,640	円/月
(1割)	364	円/月
ご利用負担額	728	円/月
(3割)	1,092	円/月

〈H 丸型〉

レンタル価格	3,640	円/月
(1割)	364	円/月
ご利用負担額	728	円/月
(3割)	1,092	円/月

〈H T型〉

レンタル価格	3,640	円/月
(1割)	364	円/月
ご利用負担額	728	円/月
(3割)	1,092	円/月

〈I 丸型〉

レンタル価格	3,640	円/月
(1割)	364	円/月
ご利用負担額	728	円/月
(3割)	1,092	円/月

〈I T型〉

レンタル価格	3,640	円/月
(1割)	364	円/月
ご利用負担額	728	円/月
(3割)	1,092	円/月

〈J 丸型〉

レンタル価格	3,640	円/月
(1割)	364	円/月
ご利用負担額	728	円/月
(3割)	1,092	円/月

〈J T型〉

レンタル価格	3,640	円/月
(1割)	364	円/月
ご利用負担額	728	円/月
(3割)	1,092	円/月

ベースポジ-e オプションセット

DIPPER ホクメイ

単位: cm

商品名	仕様/型式	商品コード	TAISコード
A ベースポジ-e グリップアーム-e5P斜セット	丸型/BPE-S30-51	758645・758800	00254-000137
	T型/BPE-S30-50	758650・758800	00254-000136
B ベースポジ-e 円型手すりセット	丸型/BPE-S30-21	758645・758695	00254-000124
	T型/BPE-S30-20	758650・758695	00254-000123
C ベースポジ-e 角型手すりセット	丸型/BPE-S30-31	758645・758690	00254-000126
	T型/BPE-S30-30	758650・758690	00254-000125
D ベースポジ-e ウェーブ型手すりセット	丸型/BPE-S30-11	758645・758750	00254-000122
	T型/BPE-S30-10	758650・758750	00254-000121
E ベースポジ-e ウェーブ型手すりロングセット	丸型/BPE-S30-41	758645・758790	00254-000135
	T型/BPE-S30-40	758650・758790	00254-000134
F ベースポジ-e 玄関アームレギュラーセット	丸型/BPE-S40-11	758645・758450	00254-000152
	T型/BPE-S40-10	758650・758450	00254-000151
G ベースポジ-e D型手すりセット	丸型/BPE-S200-30	758645・759377	00254-000377
	T型/BPE-S100-30	758650・759377	00254-000373
H ベースポジ-e I型手すりロングセット	丸型/BPE-S200-40	758645・759378	00254-000378
	T型/BPE-S100-40	758650・759378	00254-000374
I ベースポジ-e b型手すりセット	丸型/BPE-S200-10	758645・759375	00254-000375
	T型/BPE-S100-10	758650・759375	00254-000371
J ベースポジ-e b型手すりロングセット	丸型/BPE-S200-20	758645・759376	00254-000376
	T型/BPE-S100-20	758650・759376	00254-000372



2WAYで使用可能

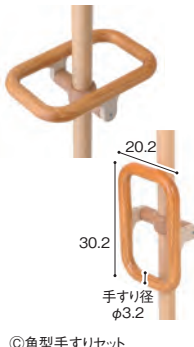

③角型手すりセット

立ち座りや、段差の昇降などの
動きをサポートします
標準サイズとロングの
2種の長さがあります

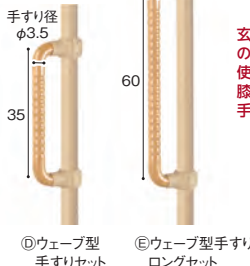

④ウェーブ型手すりセット
⑤ウェーブ型手すりロングセット

玄関など段差昇降
の際に横向きで
使用することで
膝負担を軽減する
手すりです

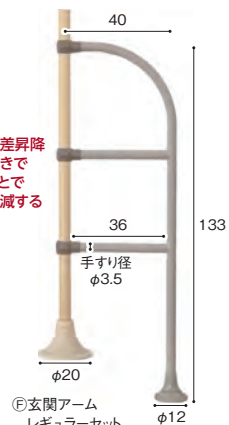

⑥玄関アームレギュラーセット

引っ張り+プッシュアップ
立ち座りや姿勢保持に最適

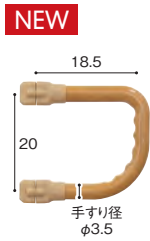

④D型手すりセット

使用場所での上下動を広域にカバー
握りの目印や握力が弱い方に最適な
グリップボール 2個付き

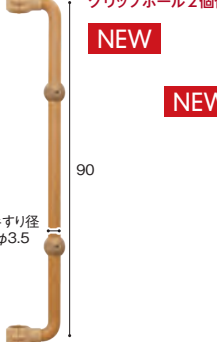

④I型手すりロングセット

立ち上がりの
重心移動を誘導
立位姿勢保持も
上部でサポート

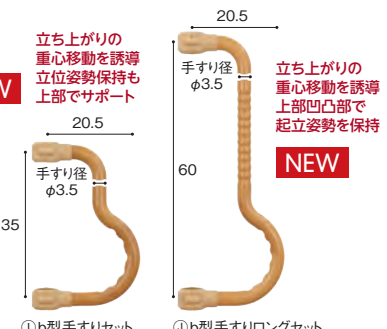

①b型手すりセット
①b型手すりロングセット

バスポジ e H型・ト型 組み合わせ一覧

セットイメージ	品名	サイズ	型式	TAISコード	セット内容	商品コード
①	H型 固定セット (丸ベース)	60cm	BPE-H11-060	00254-000097	基本セット(丸ベース)×2 システムエンドブラケット(固定)×2 システムブラケット用丸棒×1	758645 758655
		90cm	BPE-H11-090	00254-000054		758660 758665
		120cm	BPE-H11-120	00254-000105		758670
②	H型 曲げセット (丸ベース)	60cm	BPE-H21-060	00254-000098	基本セット(丸ベース)×2 システムエンドブラケット(曲げ)×2 システムブラケット用丸棒×1	758645 758685
		90cm	BPE-H21-090	00254-000055		758660 758665
		120cm	BPE-H21-120	00254-000106		758670
③	H型 跳ね上げセット (丸ベース)	60cm	BPE-H31-060	00254-000099	基本セット(丸ベース)×2 システムエンドブラケット(跳ね上げ)×1 システムエンドブラケット(取り外し)×1 システムブラケット用丸棒×1	758645 758720 758715
		90cm	BPE-H31-090	00254-000056		758660 758665
		120cm	BPE-H31-120	00254-000107		758670
④	H型 取り外しセット (丸ベース)	60cm	BPE-H41-060	00254-000100	基本セット(丸ベース)×2 システムエンドブラケット(取り外し)×2 システムブラケット用丸棒×1	758645 758715
		90cm	BPE-H41-090	00254-000057		758660 758665
		120cm	BPE-H41-120	00254-000108		758670
⑤	H型 伸縮固定セット (丸ベース)	60~90cm	BPE-H51-609	00254-000175	基本セット(丸ベース)×2 システムエンドブラケット(固定)×2 システム伸縮手すり×1	758645 758655
		90~120cm	BPE-H51-912	00254-000176		758845 758850
⑥	H型 伸縮曲げセット (丸ベース)	60~90cm	BPE-H61-609	00254-000179	基本セット(丸ベース)×2 システムエンドブラケット(曲げ)×2 システム伸縮手すり×1	758645 758685
		90~120cm	BPE-H61-912	00254-000180		758845 758850
⑦	H型 レール手すり セット (丸ベース)	120cm	BPE-H71-120	00254-000344	基本セット(丸ベース)×2 レール手すり×1	758645 758875
⑧	ト型 固定セット (丸ベース)	60cm	BPE-J11-060	00254-000101	基本セット(丸ベース)×1 システムエンドブラケット(固定)×1 SBR(固定用)連結アタッチメント×1 システムブラケット用丸棒×1	758645 758655 758725
		90cm	BPE-J11-090	00254-000058		758660 758665
		120cm	BPE-J11-120	00254-000109		758670
⑨	ト型 曲げセット (丸ベース)	60cm	BPE-J21-060	00254-000102	基本セット(丸ベース)×1 システムエンドブラケット(曲げ)×1 SBR(曲げ用)連結アタッチメント×1 システムブラケット用丸棒×1	758645 758685 758730
		90cm	BPE-J21-090	00254-000059		758660 758665
		120cm	BPE-J21-120	00254-000110		758670
⑩	ト型 跳ね上げセット (丸ベース)	60cm	BPE-J71-060	00254-000103	基本セット(丸ベース)×1 システムエンドブラケット(跳ね上げ)×1 SBR(取り外し用)連結アタッチメント×1 システムブラケット用丸棒×1	758645 758720 758740
		90cm	BPE-J71-090	00254-000060		758660 758665
		120cm	BPE-J71-120	00254-000111		758670
⑪	ト型 取り外しセット (丸ベース)	60cm	BPE-J81-060	00254-000104	基本セット(丸ベース)×1 システムエンドブラケット(取り外し)×1 SBR(取り外し用)連結アタッチメント×1 システムブラケット用丸棒×1	758645 758715 758740
		90cm	BPE-J81-090	00254-000061		758660 758665
		120cm	BPE-J81-120	00254-000112		758670
⑫	ト型 伸縮固定セット (丸ベース)	60~90cm	BPE-J31-609	00254-000191	基本セット(丸ベース)×1 システムエンドブラケット(固定)×1 SBR(固定用)連結アタッチメント×1 システム伸縮手すり×1	758645 758655 758725
		90~120cm	BPE-J31-912	00254-000192		758845 758850
⑬	ト型 伸縮曲げセット (丸ベース)	60~90cm	BPE-J41-609	00254-000195	基本セット(丸ベース)×1 システムエンドブラケット(曲げ)×1 SBR(曲げ用)連結アタッチメント×1 システム伸縮手すり×1	758645 758685 758730
		90~120cm	BPE-J41-912	00254-000196		758845 758850
⑭	ト型 レール手すり セット (丸ベース)	120cm	BPE-J91-10	00254-000352	基本セット(丸ベース)×1 レール手すり×1 H型連結キャップセット×1	758645 758875 758975

- ① レンタル価格 **7,800** 円/月
 (1割) **780** 円/月
 ご利用負担額 (2割) **1,560** 円/月
 (3割) **2,340** 円/月
- ② レンタル価格 **7,800** 円/月
 (1割) **780** 円/月
 ご利用負担額 (2割) **1,560** 円/月
 (3割) **2,340** 円/月
- ③ (60~90cm) (90~120cm)
 レンタル価格 **8,260 8,320** 円/月
 (1割) **826 832** 円/月
 ご利用負担額 (2割) **1,652 1,664** 円/月
 (3割) **2,478 2,496** 円/月
- ④ レンタル価格 **7,800** 円/月
 (1割) **780** 円/月
 ご利用負担額 (2割) **1,560** 円/月
 (3割) **2,340** 円/月
- ⑤ レンタル価格 **6,240** 円/月
 (1割) **624** 円/月
 ご利用負担額 (2割) **1,248** 円/月
 (3割) **1,872** 円/月
- ⑥ レンタル価格 **6,240** 円/月
 (1割) **624** 円/月
 ご利用負担額 (2割) **1,248** 円/月
 (3割) **1,872** 円/月
- ⑦ レンタル価格 **6,240** 円/月
 (1割) **624** 円/月
 ご利用負担額 (2割) **1,248** 円/月
 (3割) **1,872** 円/月
- ⑧ (60~90cm) (90~120cm)
 レンタル価格 **4,660 4,620** 円/月
 (1割) **466 462** 円/月
 ご利用負担額 (2割) **932 924** 円/月
 (3割) **1,398 1,386** 円/月
- ⑨ レンタル価格 **4,660** 円/月
 (1割) **466** 円/月
 ご利用負担額 (2割) **932** 円/月
 (3割) **1,398** 円/月
- ⑩ (60cm) (90cm) (120cm)
 レンタル価格 **5,180 5,020 4,920** 円/月
 (1割) **518 502 492** 円/月
 ご利用負担額 (2割) **1,036 1,004 984** 円/月
 (3割) **1,554 1,506 1,476** 円/月
- ⑪ レンタル価格 **4,660** 円/月
 (1割) **466** 円/月
 ご利用負担額 (2割) **932** 円/月
 (3割) **1,398** 円/月
- ⑫ レンタル価格 **3,600** 円/月
 (1割) **360** 円/月
 ご利用負担額 (2割) **720** 円/月
 (3割) **1,080** 円/月
- ⑬ レンタル価格 **3,600** 円/月
 (1割) **360** 円/月
 ご利用負担額 (2割) **720** 円/月
 (3割) **1,080** 円/月
- ⑭ レンタル価格 **4,500** 円/月
 (1割) **450** 円/月
 ご利用負担額 (2割) **900** 円/月
 (3割) **1,350** 円/月

たよレール SOTOE

マツ穴 **A B C D E**

BZK-01 (片手すり・標準型)

商品コード	TAISコード
-	01265-000248

横手すり上段...φ3.4
横手すり下段・縦手すり...φ3.2

●重量: 17.8kg

ソトでも使える置くだけ手すり
ベースプレートはすべり止め加工付で安心です
手すりは中央でも使えます

NEW

レンタル価格	4,000 円/月
(1割)	400 円/月
ご利用負担額	800 円/月
(3割)	1,200 円/月



オプション「わたレールEK」と併用すれば、ご利用者の身体状況、使用環境に応じて、自由な組み合わせが可能です

BZK-03 (片手すり・スリム型)

商品コード	TAISコード
-	01265-000259

●重量: 14.7kg

横手すり上段...φ3.4
横手すり下段・縦手すり...φ3.2

※スリム型は単体で使用できません。

NEW

レンタル価格	4,000 円/月
(1割)	400 円/月
ご利用負担額	800 円/月
(3割)	1,200 円/月



BZK-02 (両手すり・標準型)

商品コード	TAISコード
-	01265-000251

●重量: 20.6kg

横手すり上段...φ3.4
横手すり下段・縦手すり...φ3.2

NEW

レンタル価格	5,000 円/月
(1割)	500 円/月
ご利用負担額	1,000 円/月
(3割)	1,500 円/月

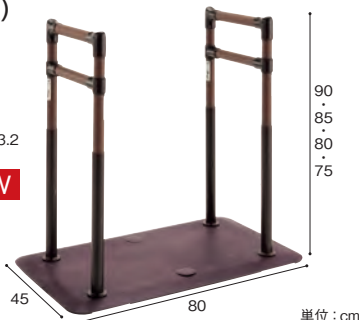

BZK-04 (両手すり・スリム型)

商品コード	TAISコード
-	01265-000261

●重量: 17.1kg

横手すり上段...φ3.4
横手すり下段・縦手すり...φ3.2

※スリム型は単体で使用できません。

NEW

レンタル価格	5,500 円/月
(1割)	550 円/月
ご利用負担額	1,100 円/月
(3割)	1,650 円/月



たよレール SOTOE オプション

料金はセットにする「たよレール」により異なります。

わたレールEK

長さ	型式	商品コード
57~70cm	BZW-7057EK	-
70~90cm	BZW-9070EK	-
90~120cm	BZW-1290EK	-

TAISコード	01265-000255
---------	--------------

●重量: BZW-7057EK / 約1.5kg
BZW-9070EK / 約1.7kg
BZW-1290EK / 約2kg

(共通仕様)

●材質: 手すり/(被膜)半硬質樹脂
(芯材)アルミパイプ
ジョイント/アルミ合金
ベース/スチール・樹脂被膜
支柱・座金/ステンレス

たよレールSOTOEを連結できます
伸縮式で長さ調整可能
上下方向に45°まで角度調整できます

NEW

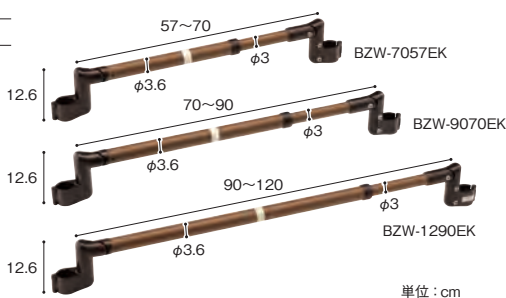

組み合わせ設置例

プレート中央に手すりを設置できるため、段差の上り・下りどちらでも利き手で使えます。



歩行サポート手すり スムーディ

パナソニック

A B C D E



にぎれば分かる、安定感
置けなかったあの家に、
スムーディ

様々な玄関先のアプローチに対応できます

玄関先が広いお家



門扉があるお家



玄関先に距離があるお家

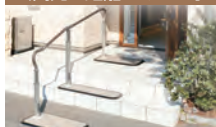

やさしい端部



つかみやすく、袖口が引っかかりにくいです。

支柱中央固定

支柱はベースの中央にも固定できるから、行きも帰りも健側で支えます。



フレキシブルジョイント

上下左右を調整して置けます。



上下左右
45°

手すりの長さを左右5cmずつ調整できる 伸縮タイプ

住宅改修ができない! あと少しなのに設置できない! などのお悩みを解消!

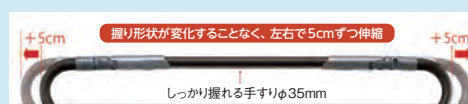

手すり980伸縮 (片側+5cm)



手すり630伸縮 (片側+5cm)



握り形状が変化しない伸縮

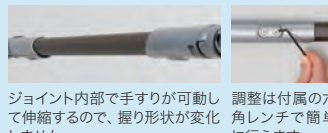

ジョイント内部で手すりが可動して伸縮するので、握り形状が変化しません。

設置の対応力がUP

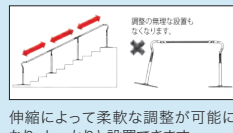

伸縮によって柔軟な調整が可能になり、しっかりと設置できます。

タイプ	型式	商品コード	TAISコード	重量	対応段差(高さ)の目安	手すり全長
標準タイプ	片手すり	両手すり	片手すり	両手すり	3段 (45cm)	135cm (伸縮) 130~140cm
	片手すり	両手すり	片手すり	両手すり		
	片手すり	両手すり	片手すり	両手すり		
	片手すり	両手すり	片手すり	両手すり		
ステップタイプ	片手すり	両手すり	片手すり	両手すり	2段 (30cm)	100cm (伸縮) 95~105cm
	片手すり	両手すり	片手すり	両手すり		
	片手すり	両手すり	片手すり	両手すり		
	片手すり	両手すり	片手すり	両手すり		
ステップ980タイプ	片手すり	両手すり	片手すり	両手すり	3段 (45cm)	135cm (伸縮) 130~140cm
	片手すり	両手すり	片手すり	両手すり		
	片手すり	両手すり	片手すり	両手すり		
	片手すり	両手すり	片手すり	両手すり		
ロング1700タイプ	片手すり	両手すり	片手すり	両手すり	4段 (60cm)	170cm (伸縮) 160~180cm
	片手すり	両手すり	片手すり	両手すり		
	片手すり	両手すり	片手すり	両手すり		
	片手すり	両手すり	片手すり	両手すり		
ロング2050タイプ	片手すり	両手すり	片手すり	両手すり	5段 (75cm)	205cm (伸縮) 195~215cm
	片手すり	両手すり	片手すり	両手すり		
	片手すり	両手すり	片手すり	両手すり		
	片手すり	両手すり	片手すり	両手すり		
ロング2400タイプ	片手すり	両手すり	片手すり	両手すり	6段 (90cm)	240cm (伸縮) 230~250cm
	片手すり	両手すり	片手すり	両手すり		
	片手すり	両手すり	片手すり	両手すり		
	片手すり	両手すり	片手すり	両手すり		
ロング3460タイプ	片手すり	両手すり	片手すり	両手すり	9段 (135cm)	346cm (伸縮) 331~361cm
	片手すり	両手すり	片手すり	両手すり		
	片手すり	両手すり	片手すり	両手すり		
	片手すり	両手すり	片手すり	両手すり		

- サイズ(ベース部分): 標準/80×45cm、ステップ/96×30cm
- サイズ(全長): 標準/167cm(±5cm)
ステップ/125cm(±5cm)、ステップ980/160cm(±5cm)
ロング1700/196cm(±10cm)、ロング2050/239cm(±10cm)
ロング2400/274cm(±10cm)、ロング3460/380cm(±15cm)
- 手すり高さ: 70・72.5・75・77.5・80・82.5・85cm
- 最大使用者体重: 100kg
- ※±の数値は、伸縮タイプの場合

- <材質>
- 手すり・端部手すり: 塩化ビニル樹脂(被覆部)・アルミニウム(芯材)
 - 支柱: アルミニウム・ステンレス(フランジ部)
 - ベース: ステンレス
 - ベース縁ゴム・ベースマット: 塩化ビニル樹脂

ポイント

同じタイプのベース部分の置き換えが可能です!

ご自宅の段差幅に合わせて入れ替えるので便利!

設置パターン可否はこちら▶▶▶

※データ通信料はおお客様負担となります。
※お使いになる機器によってはご覧いただけない場合がございます。あらかじめご了承ください。

共通

●段差のある場所に設置する際は、ベース端部が段鼻や踏面の縁より内側になるように設置してください。
●ベースよりも小さい緑石や凹凸が大きい面、芝生、滑りやすい面の上には設置できません。

標準タイプ片手すり	標準タイプ両手すり	標準タイプ伸縮片手すり	標準タイプ伸縮両手すり	ステップタイプ片手すり	ステップタイプ両手すり	ステップタイプ伸縮片手すり	ステップタイプ伸縮両手すり	ステップ980タイプ片手すり	ステップ980タイプ両手すり	ステップ980タイプ伸縮片手すり	ステップ980タイプ伸縮両手すり	ロング1700タイプ片手すり	ロング1700タイプ両手すり	ロング1700タイプ伸縮片手すり	ロング1700タイプ伸縮両手すり	ロング2050タイプ片手すり	ロング2050タイプ両手すり	ロング2050タイプ伸縮片手すり	ロング2050タイプ伸縮両手すり	ロング2400タイプ片手すり	ロング2400タイプ両手すり	ロング2400タイプ伸縮片手すり	ロング2400タイプ伸縮両手すり	ロング3460タイプ片手すり	ロング3460タイプ両手すり	ロング3460タイプ伸縮片手すり	ロング3460タイプ伸縮両手すり
レンタル価格 10,000 円/月 (1割) 1,000円/月 ご利用負担額 (2割) 2,000円/月 (3割) 3,000円/月	レンタル価格 12,000 円/月 (1割) 1,200円/月 ご利用負担額 (2割) 2,400円/月 (3割) 3,600円/月	レンタル価格 8,500 円/月 (1割) 850円/月 ご利用負担額 (2割) 1,700円/月 (3割) 2,550円/月	レンタル価格 13,000 円/月 (1割) 1,300円/月 ご利用負担額 (2割) 2,600円/月 (3割) 3,900円/月	レンタル価格 10,000 円/月 (1割) 1,000円/月 ご利用負担額 (2割) 2,000円/月 (3割) 3,000円/月	レンタル価格 12,000 円/月 (1割) 1,200円/月 ご利用負担額 (2割) 2,400円/月 (3割) 3,600円/月	レンタル価格 8,500 円/月 (1割) 850円/月 ご利用負担額 (2割) 1,700円/月 (3割) 2,550円/月	レンタル価格 13,000 円/月 (1割) 1,300円/月 ご利用負担額 (2割) 2,600円/月 (3割) 3,900円/月	レンタル価格 8,500 円/月 (1割) 850円/月 ご利用負担額 (2割) 1,700円/月 (3割) 2,550円/月	レンタル価格 12,000 円/月 (1割) 1,200円/月 ご利用負担額 (2割) 2,400円/月 (3割) 3,600円/月	レンタル価格 10,900 円/月 (1割) 1,090円/月 ご利用負担額 (2割) 2,180円/月 (3割) 3,270円/月	レンタル価格 8,500 円/月 (1割) 850円/月 ご利用負担額 (2割) 1,700円/月 (3割) 2,550円/月	レンタル価格 13,000 円/月 (1割) 1,300円/月 ご利用負担額 (2割) 2,600円/月 (3割) 3,900円/月	レンタル価格 13,000 円/月 (1割) 1,300円/月 ご利用負担額 (2割) 2,600円/月 (3割) 3,900円/月	レンタル価格 13,000 円/月 (1割) 1,300円/月 ご利用負担額 (2割) 2,600円/月 (3割) 3,900円/月	レンタル価格 16,500 円/月 (1割) 1,650円/月 ご利用負担額 (2割) 3,300円/月 (3割) 4,950円/月	レンタル価格 13,000 円/月 (1割) 1,300円/月 ご利用負担額 (2割) 2,600円/月 (3割) 3,900円/月	レンタル価格 15,000 円/月 (1割) 1,500円/月 ご利用負担額 (2割) 3,000円/月 (3割) 4,500円/月	レンタル価格 13,000 円/月 (1割) 1,300円/月 ご利用負担額 (2割) 2,600円/月 (3割) 3,900円/月	レンタル価格 16,800 円/月 (1割) 1,680円/月 ご利用負担額 (2割) 3,360円/月 (3割) 5,040円/月	レンタル価格 13,000 円/月 (1割) 1,300円/月 ご利用負担額 (2割) 2,600円/月 (3割) 3,900円/月	レンタル価格 15,000 円/月 (1割) 1,500円/月 ご利用負担額 (2割) 3,000円/月 (3割) 4,500円/月	レンタル価格 13,000 円/月 (1割) 1,300円/月 ご利用負担額 (2割) 2,600円/月 (3割) 3,900円/月	レンタル価格 16,800 円/月 (1割) 1,680円/月 ご利用負担額 (2割) 3,360円/月 (3割) 5,040円/月	レンタル価格 16,000 円/月 (1割) 1,600円/月 ご利用負担額 (2割) 3,200円/月 (3割) 4,800円/月	レンタル価格 23,000 円/月 (1割) 2,300円/月 ご利用負担額 (2割) 4,600円/月 (3割) 6,900円/月		

※介護保険上の利用者負担割合は所得に応じて異なります。

特殊寝台

特殊寝台付属品

床ずれ防止用具

体位変換器

徘徊感知機器

手すり

歩行補助つえ

歩行器

車いす

車いす付属品

スロープ

移動用リフト

鳥籠掃除装置

購入品(入浴)

購入品(排泄)

アットグリップ

アロン化成



あつという間に設置完了、いろんな場所であなを支える

タイプ	型式	商品コード	TAISコード
アットグリップ240片側タイプ	AT-C-240	758855	00221-000542
アットグリップ240両側タイプ	AT-C-240T	758860	00221-000543
アットグリップ630片側タイプ	AT-C-630	758620	00221-000544
アットグリップ630両側タイプ	AT-C-630T	758625	00221-000545
アットグリップ930片側タイプ	AT-C-930	758635	00221-000500
アットグリップ930両側タイプ	AT-C-930T	758640	00221-000501
アットグリップ E1050片側タイプ	AT-C-E1050	759020	00221-000553
アットグリップ E1050両側タイプ	AT-C-E1050T	759025	00221-000554
アットグリップ E1050-S片側タイプ	AT-C-E1050-S	759150	00221-000568
アットグリップ E1050-S両側タイプ	AT-C-E1050T-S	759155	00221-000569

- サイズ: 240タイプ/幅80×奥行45×高さ75~85cm
630タイプ/幅80×奥行132×高さ75~85cm
930タイプ/幅80×奥行163×高さ75~85cm
1050タイプ/幅80×奥行150~175×高さ75~85cm
1050-Sタイプ/幅94×奥行130~155×高さ75~85cm
- 手すり高さ: 75・80・85cm (3段階)
- 重量: AT-C-240 / 約19kg、AT-C-240T / 約22kg
AT-C-630 / 約39kg、AT-C-630T / 約47kg
AT-C-930 / 約39kg、AT-C-930T / 約48kg
AT-C-E1050 / 約39kg、AT-C-E1050T / 約48kg
AT-C-E1050-S / 約34kg、AT-C-E1050T-S / 約40kg

- <材質>
- 手すり(1050・930・630・240): ウッドパウダー混合半硬質樹脂・アルミニウム
 - 支柱・高さ調節支柱: アルミニウム
 - ベースプレート・固定プレート: ステンレス
 - 高さ調節固定ピン: ポリエチレン・ステンレス
 - エンド支柱ブラケット・可変支柱ブラケット(可動部)・可変支柱ブラケット(回転部、上・下): アルミ合金
 - 滑り止めシート(大・小丸): (表面) 鉱物粒子、(接着面) ゴム系アクリル接着剤
 - 端末保護カバー: 塩化ビニル樹脂
 - その他・樹脂部: ポリプロピレン



使う人に応じて
手すりの片側、両側タイプが選べます。

単位: cm

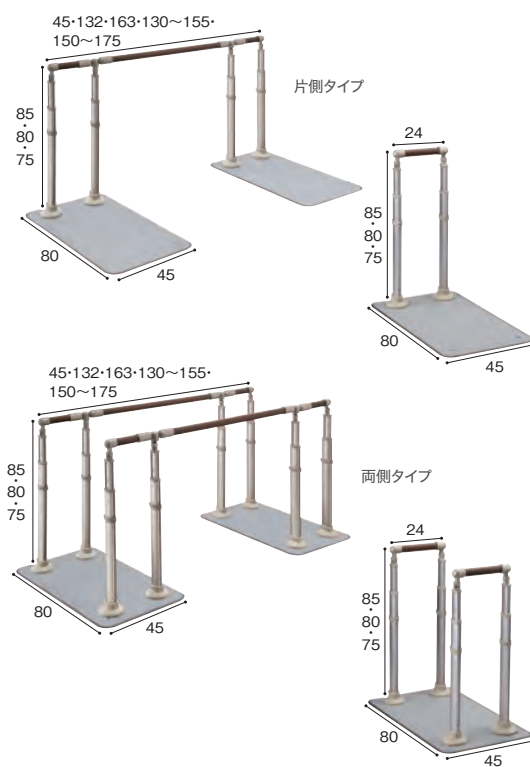

<p><AT-C-240></p> <p>レンタル価格 5,940 円/月 (1割) 594 円/月 ご利用負担額 (2割) 1,188 円/月 (3割) 1,782 円/月</p>	<p><AT-C-240T></p> <p>レンタル価格 7,700 円/月 (1割) 770 円/月 ご利用負担額 (2割) 1,540 円/月 (3割) 2,310 円/月</p>	<p><AT-C-630></p> <p>レンタル価格 11,120 円/月 (1割) 1,112 円/月 ご利用負担額 (2割) 2,224 円/月 (3割) 3,336 円/月</p>	<p><AT-C-630T></p> <p>レンタル価格 14,280 円/月 (1割) 1,428 円/月 ご利用負担額 (2割) 2,856 円/月 (3割) 4,284 円/月</p>	<p><AT-C-930></p> <p>レンタル価格 11,300 円/月 (1割) 1,130 円/月 ご利用負担額 (2割) 2,260 円/月 (3割) 3,390 円/月</p>
<p><AT-C-930T></p> <p>レンタル価格 15,120 円/月 (1割) 1,512 円/月 ご利用負担額 (2割) 3,024 円/月 (3割) 4,536 円/月</p>	<p><AT-C-E1050></p> <p>レンタル価格 12,240 円/月 (1割) 1,224 円/月 ご利用負担額 (2割) 2,448 円/月 (3割) 3,672 円/月</p>	<p><AT-C-E1050T></p> <p>レンタル価格 17,080 円/月 (1割) 1,708 円/月 ご利用負担額 (2割) 3,416 円/月 (3割) 5,124 円/月</p>	<p><AT-C-E1050-S></p> <p>レンタル価格 11,640 円/月 (1割) 1,164 円/月 ご利用負担額 (2割) 2,328 円/月 (3割) 3,492 円/月</p>	<p><AT-C-E1050T-S></p> <p>レンタル価格 18,000 円/月 (1割) 1,800 円/月 ご利用負担額 (2割) 3,600 円/月 (3割) 5,400 円/月</p>

アットグリップ AT-CRシリーズ **NEW** アロン化成



新しいアットグリップは従来よりも少ない部材で
設置可能な環境が増えました

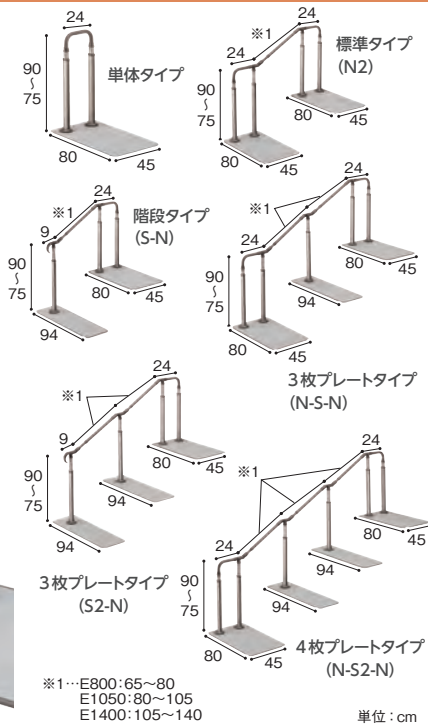

組み合わせ部材が増えて
設置可能な場所も増えました

最大4枚まで
プレートを設置できるよう
になりました。

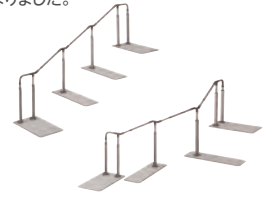

2枚プレートでも
L字に設置が可能になりました。



プレートの中央にも
支柱を取り付けることができるよう
になりました。

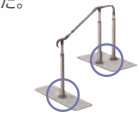

商品名	画像	型式	商品コード	TAISコード
アットグリップ ① AT-CR-240 片側手すり		870-200	991477 991482	00221-000631
アットグリップ ② AT-CR-240 両側手すりTタイプ		870-201	991477 991482×2	00221-000632
アットグリップ ③ AT-CR-E800-N2 片側手すり		870-202	991477×2 991479×2 991483	00221-000633
アットグリップ ④ AT-CR-E800-N2 両側手すりTタイプ		870-203	991477×2 991479×4 991483×2	00221-000634
アットグリップ ⑤ AT-CR-E800-S-N 片側手すり		870-208	991477 991478 991479 他	00221-000639
アットグリップ ⑥ AT-CR-E800-S-N 両側手すりTタイプ		870-209	991477 991478 991479×2 他	00221-000640
アットグリップ ⑦ AT-CR-E1600-N-S-N 片側手すり		870-214	991477×2 991478 991479×2 他	00221-000645
アットグリップ ⑧ AT-CR-E1600-N-S-N 両側手すりTタイプ		870-215	991477×2 991478 991479×4 他	00221-000646
アットグリップ ⑨ AT-CR-E1600-S2-N 片側手すり		870-226	991477 991478×2 991479 他	00221-000657
アットグリップ ⑩ AT-CR-E1600-S2-N 両側手すりTタイプ		870-227	991477 991478×2 991479×2 他	00221-000658
アットグリップ ⑪ AT-CR-E2400-N-S2-N 片側手すり		870-238	991477×2 991478×2 991479×2 他	00221-000669
アットグリップ ⑫ AT-CR-E2400-N-S2-N 両側手すりTタイプ		870-239	991477×2 991478×2 991479×4 他	00221-000670

①	レンタル価格 6,000 円/月 ご利用負担額 (1割) 600 円/月 (2割) 1,200 円/月 (3割) 1,800 円/月	②	レンタル価格 8,000 円/月 ご利用負担額 (1割) 800 円/月 (2割) 1,600 円/月 (3割) 2,400 円/月
---	---	---	---

③	レンタル価格 12,000 円/月 ご利用負担額 (1割) 1,200 円/月 (2割) 2,400 円/月 (3割) 3,600 円/月	④	レンタル価格 20,000 円/月 ご利用負担額 (1割) 2,000 円/月 (2割) 4,000 円/月 (3割) 6,000 円/月
---	--	---	--

⑤	レンタル価格 12,000 円/月 ご利用負担額 (1割) 1,200 円/月 (2割) 2,400 円/月 (3割) 3,600 円/月	⑥	レンタル価格 18,000 円/月 ご利用負担額 (1割) 1,800 円/月 (2割) 3,600 円/月 (3割) 5,400 円/月
---	--	---	--

⑦	レンタル価格 18,000 円/月 ご利用負担額 (1割) 1,800 円/月 (2割) 3,600 円/月 (3割) 5,400 円/月	⑧	レンタル価格 25,000 円/月 ご利用負担額 (1割) 2,500 円/月 (2割) 5,000 円/月 (3割) 7,500 円/月
---	--	---	--

⑨	レンタル価格 18,000 円/月 ご利用負担額 (1割) 1,800 円/月 (2割) 3,600 円/月 (3割) 5,400 円/月	⑩	レンタル価格 25,000 円/月 ご利用負担額 (1割) 2,500 円/月 (2割) 5,000 円/月 (3割) 7,500 円/月
---	--	---	--

⑪	レンタル価格 25,000 円/月 ご利用負担額 (1割) 2,500 円/月 (2割) 5,000 円/月 (3割) 7,500 円/月	⑫	レンタル価格 35,000 円/月 ご利用負担額 (1割) 3,500 円/月 (2割) 7,000 円/月 (3割) 10,500 円/月
---	--	---	---

※画像は片側手すりです。
※アットグリップ同士を繋げる手すりセットは長さ違いもございます。(価格は「AT-CRE800手すりセット」のものです。)
※介護保険上の利用者負担割合は所得に応じて異なります。

要支援1以上
の方からご利用いただけます

歩行補助つえ

サービスコード(歩行補助つえ) 介護給付:171010 / 予防給付:671010

歩行補助つえの
高さ調節のポイント

- 大腿骨 大転子の高さ
 - 立位で腕を垂直におろしたときの手首の高さ
 - (身長÷2) + 3cmの高さ
 - つえ先を足先の15cm前外側についたときに肘を30度程曲げた高さ
- ※ 身体の状況、つえの種類により専門家へご相談ください。

やわらGELグリップ4点杖 NEW

シナノ

屋内	A B C D E	適応身長	146~176cm
屋外	A B C D E		
カラー	商品コード		
ホルダー	754410	トール	
ネイビー	754405	超軽量タイプ	
ブラック	754400		
TAISコード	01436-000007		

- 重量: 約0.38kg
- 材質: グリップ/PP+エラストマー
シャフト/耐食アルミ
脚部/GF強化ナイロン樹脂
- 先ゴム: PP-27



レンタル価格	1,500円/月
(1割)	150円/月
ご利用負担額	300円/月
(3割)	450円/月

非課税

軽い、疲れにくい、スタイリッシュ
これからの4点杖のカタチ

おすすめポイント やわらGELグリップ4点杖

① 4点スモールベース
スモールベースながら抜群の安定感を追求
2点着地、2点蹴り出し。
常に2点以上で支える。
4点で設置する先ゴムは接地面を最大限大きく設計。
摩擦しにくく簡単に交換も可能。
(交換用先ゴムは別売り)

② やわらGELグリップ採用
グリップ切替模型
GEL層がぐにゃり!
GEL層

③ 軽量なのに高強度
スチール製で強度UP
スーパー
スリムネック
スリムネックよりもさらに細くて握りやすい。
2重パイプ状態で強度UP
調節穴を一番引き出した状態でも中のパイプでカバーするためシャフトの強度がアップ。

SOFT-G カーボン4点杖 NEW

シナノ

屋内	A B C D E	適応身長	126~176cm
屋外	A B C D E		
商品コード	754390	TAISコード	01436-000005

- 重量: 約0.48kg
- 材質: グリップ/カーボン+発泡ゴム
(シリコン製グリップカバー付)
シャフト/カーボン
脚部/カーボン
- 先ゴム: PP-10-16mmAV

トール 超軽量タイプ

超軽量、
だけど強靱な
カーボン製

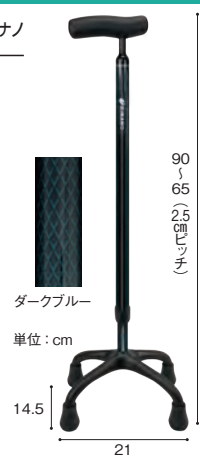

レンタル価格	1,500円/月
(1割)	150円/月
ご利用負担額	300円/月
(3割)	450円/月

非課税

かる楽4点杖360 (スマートガード付)

シナノ

屋内	A B C D E	適応身長	125~176cm
屋外	A B C D E		
商品コード	754325	TAISコード	01436-000004

- 重量: 約0.53kg
- 材質: グリップ/カーボン+発泡ゴム
シャフト/カーボン
先ゴム/PP-10-16
- ※ グリップカバー付

トール

スマートガード付で
安定性をアップ

支柱が360度(前後左右)可動し、路面に設置しやすく、あらゆる傾斜に対応します。さらに傾斜する角度を12度に制限することで安定性が向上しました。

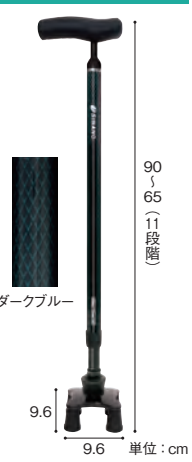

レンタル価格	1,500円/月
(1割)	150円/月
ご利用負担額	300円/月
(3割)	450円/月

非課税

かる楽4点杖360

シナノ

屋内	A B C D E	適応身長	125~175cm
屋外	A B C D E		
商品コード	754280	TAISコード	01436-000003

- 重量: 0.48kg
- 材質: グリップ/カーボン+発泡ゴム
シャフト/カーボン
先ゴム/PP-10-16
- ※ グリップカバー付

トール



首が回るので安定した接地面を確保。



レンタル価格	1,000円/月
(1割)	100円/月
ご利用負担額	200円/月
(3割)	300円/月

非課税

ソフトグリップカーボン4点杖+

シナノ

屋内	A B C D E	適応身長	125~175cm
屋外	A B C D E		
商品コード	754290	TAISコード	01436-000002

- 重量: 0.48kg
- 材質: グリップ/カーボン+発泡ゴム
シャフト/カーボン
先ゴム/PP-10-16
- ※ グリップカバー付

トール

基底面が広いので、
安定します

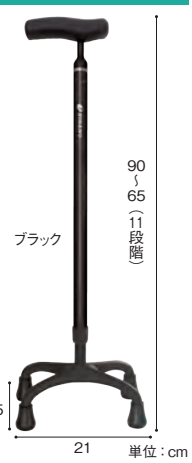

レンタル価格	1,000円/月
(1割)	100円/月
ご利用負担額	200円/月
(3割)	300円/月

非課税

おすすめポイント SOFT-G カーボン4点杖 / かる楽4点杖 360 (スマートガード付) / かる楽4点杖 360 / ソフトグリップカーボン4点杖+

① 手のひらの痛みを和らげる **ソフトグリップ**
柔らかい発泡ゴムにより、グリップ全体が被覆されています。手に掛かる圧力を吸収し、掌の痛みを軽減。

② 取り替え可能で清潔な **シリコン製グリップカバー**
シリコン製グリップカバー
単品でもお買い求めいただけます。

③ 超軽量、だけど強靱な **オールカーボン製**
杖の全体、つまりグリップの芯から4点の先端までカーボン素材を採用し、使い勝手のよい軽量感を実現しました。安全設計にも十分に考慮した強靱、かつ軽量なカーボンモデルです。

ヒューゴステッキオフセット多点杖 竹虎



カラー	商品コード	TAISコード
ブルー	-	00110-000107
ブラック	-	

- 重量：560g
- 材質：本体/アルミニウム
握り手/TPR・PP
ストラップ/ナイロン
杖先/プラスチック



レンタル価格	1,180 円/月
ご利用負担額 (1割)	118 円/月
ご利用負担額 (2割)	236 円/月
ご利用負担額 (3割)	354 円/月

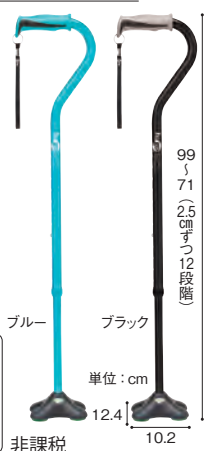

カーボン四点可動式杖 島製作所



カラー	商品コード	TAISコード
かすみ草	-	00576-000033
グレー	-	

- 重量：440g
- 材質：本体/カーボン
ベース/ナイロン樹脂
グリップカバー/TPE

支柱が前後に可動し、坂道などの路面でも四点が接地しやすくなっています



レンタル価格	1,000 円/月
ご利用負担額 (1割)	100 円/月
ご利用負担額 (2割)	200 円/月
ご利用負担額 (3割)	300 円/月



テイコブ4点杖 (アルミ製) 幸和製作所



カラー	商品コード	TAISコード
花柄	-	00030-000097
ブラック	-	

- 重量：590g
- 材質：持ち手/TPR
支柱/アルミ

右利き、左利きに変えられます
長さ調節可能 (10段階)



レンタル価格	1,000 円/月
ご利用負担額 (1割)	100 円/月
ご利用負担額 (2割)	200 円/月
ご利用負担額 (3割)	300 円/月



楽スマ スリーベース ケイ・ホスピア



型式	商品コード	TAISコード
R-102	754355	00875-000013
R-103	754360	

- 重量：約0.32kg
- 材質：グリップ/カンプ PP・エラストマー
シャフト/アルミ合金、先ゴム/合成ゴム

一本杖と変わらない超軽量安定感抜群の3面先ゴムを搭載
多点杖の新しいカタチです



レンタル価格	1,000 円/月
ご利用負担額 (1割)	100 円/月
ご利用負担額 (2割)	200 円/月
ご利用負担額 (3割)	300 円/月

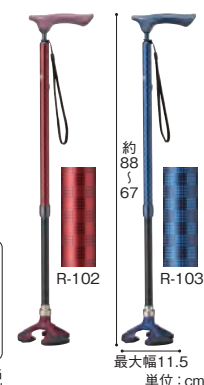

四点杖 補助グリップ付 フジホーム



商品コード	TAISコード
-	00121-000014

- 重量：640g
- 材質：本体/アルミニウム
グリップ/エラストマー
脚部/アルミニウム
先ゴム/合成ゴム
補助グリップ/ナイロン

長さ調節可能 (2.5cm単位8段階)

レンタル価格	1,000 円/月
ご利用負担額 (1割)	100 円/月
ご利用負担額 (2割)	200 円/月
ご利用負担額 (3割)	300 円/月



マグネシウム四点杖 フジホーム



サイズ	商品コード	TAISコード
S	-	00121-000026
M	-	00121-000027

- 重量：S / 約360g、M / 約380g
- 材質：シャフト部/高強度マグネシウム合金
グリップ部/ポリウレタン
先ゴム/エラストマー

300g台の超軽量設計
手が痛くなりやすいソフトグリップ

レンタル価格	1,000 円/月
ご利用負担額 (1割)	100 円/月
ご利用負担額 (2割)	200 円/月
ご利用負担額 (3割)	300 円/月



オールカーボンクオッドケイン四点式杖 島製作所



商品コード	TAISコード
754160	00576-000031

- 重量：400g
- 材質：本体・ベース/カーボン
ゴムキャップ/合成ゴム

超軽量の400g
身長の高い方にも対応できる
最低長さ60.5cm

レンタル価格	1,000 円/月
ご利用負担額 (1割)	100 円/月
ご利用負担額 (2割)	200 円/月
ご利用負担額 (3割)	300 円/月

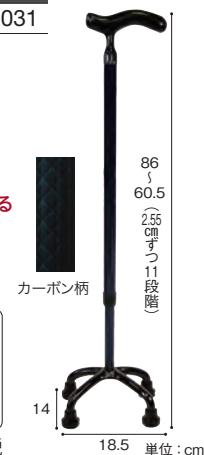

テトラ・ケイン (マグネシウム合金製) 田辺プレス



サイズ	商品コード	TAISコード
S	754155	01105-000001
M	754150	01105-000028

- 重量：S / 440g、M / 460g
- 材質：握り/エラストマー
支柱/マグネシウム合金

超軽量のマグネシウム合金製の4点杖です
1本で右手用、左手用の切り替えもできます

レンタル価格	1,000 円/月
ご利用負担額 (1割)	100 円/月
ご利用負担額 (2割)	200 円/月
ご利用負担額 (3割)	300 円/月

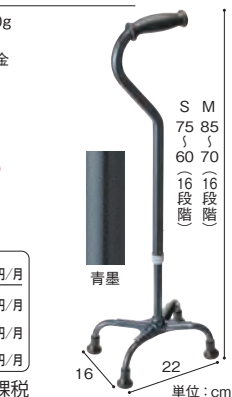

テトラ・ケイン ラージベース 田辺プレス



サイズ	商品コード	TAISコード
S	-	01105-000009
M	-	01105-000029

- 重量：S / 600g、M / 620g
- 材質：ステッキ部・台座部/マグネシウム合金

右利き、左利き用に変えられます
長さ調節可能 (1cm単位11段階)

レンタル価格	1,500 円/月
ご利用負担額 (1割)	150 円/月
ご利用負担額 (2割)	300 円/月
ご利用負担額 (3割)	450 円/月



※介護保険上の利用者負担割合は所得に応じて異なります。

特殊寝台

特殊寝台付属品

床ずれ防止用具

体位変換器

徘徊感知機器

手すり

歩行補助つえ

歩行器

車いす

車いす付属品

スロープ

移動用リフト

自動排便装置

購入品(入浴)

購入品(排泄)

要支援 1 以上
の方からご利用いただけます

歩行補助つえ

サービスコード(歩行補助つえ) 介護給付:171010 / 予防給付:671010

Motenasu® もてなす 4点杖
2wayタイプ

グローバル産業

屋内	A B C D E	
屋外	A B C D E	
カラー	商品コード	TAISコード
黒墨	-	01149-000064
すずらん	-	

- 重量: 470g
- 材質: 本体/アルミニウム
握り手/TPR
ストラップ/ナイロン
先ゴム/PP・GF・ゴム

1本で固定式・可動式が
ワンタッチで選べる
2wayタイプ

レンタル価格	1,000	円/月
(1割)	100	円/月
ご利用負担額	200	円/月
(2割)	300	円/月
(3割)		

非課税

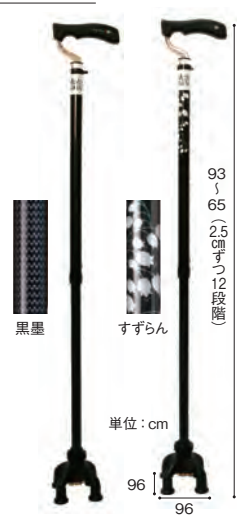

黒墨 93 ~ 65 (2.5cmずつ12段階)
すずらん 96 | 96
単位: cm

クローズカフクラッチ伸縮
ソフトグリップカバー付き

フジホーム

屋内	A B C D E	適応身長	132~192cm
屋外	A B C D E	トール	
型式	商品コード	TAISコード	
WB5112	754305	00121-000022	

- 重量: 620g
- 材質: グリップ/ポリプロピレン・エラストマー
シャフト/アルミニウム
アームカフ/ポリプロピレン
先ゴム/合成ゴム



手にやさしい
ソフトグリップカバー付!

肘下と手のひらの2点で力を
分散して使用できるので、
手や手首への負担を低減できます
グリップからアームカフまでの
長さ調整が可能です

レンタル価格	1,000	円/月
(1割)	100	円/月
ご利用負担額	200	円/月
(2割)	300	円/月
(3割)		

非課税

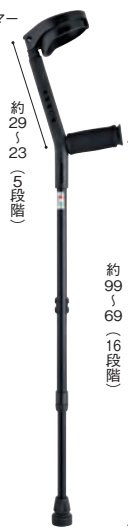

約29 ~ 23 (5段階)
約99 ~ 69 (16段階)
単位: cm

ロフstrandクラッチ
TY130

日進医療器

屋内	A B C D E
屋外	A B C D E
商品コード	TAISコード
-	00175-000272

- 重量: 640g
- 材質: アルミ合金

軽量で丈夫な
ロフstrand
クラッチです

レンタル価格	1,000	円/月
(1割)	100	円/月
ご利用負担額	200	円/月
(2割)	300	円/月
(3割)		

非課税



29 ~ 21.5 (2.5cmずつ4段階)
89 ~ 64 (2.5cmずつ11段階)
単位: cm

合わせてパッチンDX

日進医療器

屋内	A B C D E	適応身長	L:163.5~183.5cm M:149.5~169.5cm
屋外	A B C D E		
サイズ	型式	商品コード	TAISコード
L	TY156DX-L	754340	00175-000402
M	TY156DX-M	754345	00175-000403

- 重量: L/約990g、M/約910g
- 材質: 側弓・伸張棒/アルミニウム合金製
アルマイト仕上げ
脇あて・握り部/エラストマー
先ゴム/合成ゴム

濡れた路面や
床面での危険を軽減!
「あっ、アブナイ!」を防ぎます

トール 1本

レンタル価格	1,000	円/月
(1割)	100	円/月
ご利用負担額	200	円/月
(2割)	300	円/月
(3割)		

非課税

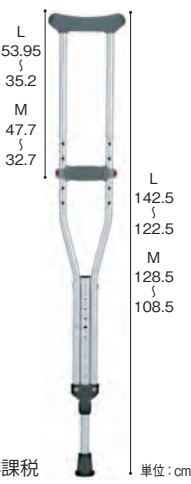

L 53.95 ~ 35.2
M 47.7 ~ 32.7
L 142.5 ~ 122.5
M 128.5 ~ 108.5
単位: cm

松葉杖 TY154D

日進医療器

屋内	A B C D E	
屋外	A B C D E	
サイズ	商品コード	TAISコード
大	-	00175-000297
中	-	00175-000298
小	-	00175-000299

- 重量: 大/850g、中/750g、小/680g
- 材質: 側弓・伸張棒/アルミニウム合金製
脇あて/塩化ビニール成型品

アルミ製の使いやすい
松葉杖です

レンタル価格	500	円/月
(1割)	50	円/月
ご利用負担額	100	円/月
(2割)	150	円/月
(3割)		

非課税

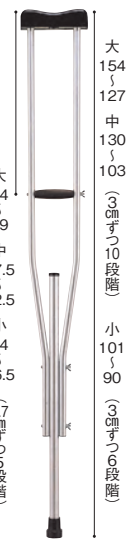

大 154 ~ 127 (3段階)
中 130 ~ 103 (3段階)
小 101 ~ 90 (3段階)
3.7cmずつ5段階
単位: cm

コンパクトサイドケイン

幸和製作所

屋内	A B C D E
屋外	A B C D E
商品コード	TAISコード
742375	00030-000151

- 重量: 1.3kg
- 材質: アルミニウム合金
- 折りたたみ奥行: 16.5cm
- 最大使用者体重: 100kg

用途いろいろ
片麻痺の方の安定した歩行に!
立ち上がりの補助に!

レンタル価格	1,500	円/月
(1割)	150	円/月
ご利用負担額	300	円/月
(2割)	450	円/月
(3割)		

非課税



85 ~ 75 (5ホジシム)
27~33.5 | 22.5
単位: cm

オールニーズクラッチ NEW ケイ・ホスピア

屋内	A B C D E	適応身長	136~196cm
屋外	A B C D E	トール	
タイプ	型式	商品コード	
O型 右	RO1021R	754380	
O型 左	RO1021L	754385	

TAISコード	00875-000009
---------	--------------

- 重量: 0.81kg ●耐荷重: 150kg
- 材質: シャフト/アルミ合金
グリップ/ソフト樹脂

レンタル価格	1,500	円/月
(1割)	150	円/月
ご利用負担額	300	円/月
(2割)	450	円/月
(3割)		

非課税



O型カフ レッド 右手用 101 ~ 71
O型カフ レッド 左手用
単位: cm

左右のグリップが選択可能
あなたに合ったタイプを選べます



9.5cm
反射板
選べるグリップ 右手or左手
持ち手は、右手用/左手用がございます。



〈使用例〉

アルコー 10型シリーズ

星光医療器製作所

	商品名	商品コード	TAISコード	重量
固定	アルコー 10型	742140	00125-000027	2.3kg
	アルコー 10型M	742435	00125-000075	2.3kg
	アルコー 10型L	742455	00125-000076	2.4kg
Aセット	アルコー 10型-A	742420	00125-000077	2.6kg
	アルコー 10型M-A	742440	00125-000079	2.6kg
	アルコー 10型L-A	742460	00125-000082	2.7kg
Bセット	アルコー 10型-B	742425	00125-000057	3.2kg
	アルコー 10型M-B	742445	00125-000080	3.2kg
	アルコー 10型L-B	742465	00125-000083	3.3kg
Cセット	アルコー 10型-C	742430	00125-000078	3.8kg
	アルコー 10型M-C	742450	00125-000081	3.8kg
	アルコー 10型L-C	742470	00125-000084	3.9kg

- 材質: アルミ・スチール ●折りたたみ幅: 12cm
- 最大使用者体重: 80kg

スリム&
軽量タイプ

タイプ	固定	Aセット	Bセット	Cセット
レンタル価格	2,000円/月	2,000円/月	2,000円/月	2,000円/月
ご利用負担額 (1割)	200円/月	200円/月	200円/月	200円/月
ご利用負担額 (2割)	400円/月	400円/月	400円/月	400円/月
ご利用負担額 (3割)	600円/月	600円/月	600円/月	600円/月
備考	非課税	非課税	非課税	非課税

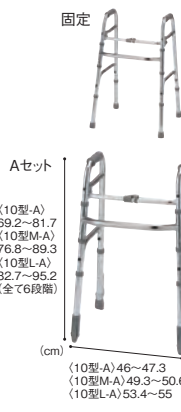

使用環境やご利用者様の身体状況に
合わせて選べるサイズバリエーション

屋内	A	B	C	D	E
屋外	A	B	C	D	E

アルコー 10型 セット内容

※使用環境や用途に合わせて脚部をお選びください。



スライドフィットEX NEW

NEW

ユーバ産業

幅伸縮機能で、体格・廊下やお部屋に合ったサイズに
調節ができます

商品名	型式	商品コード	TAISコード
レギュラータイプ	H-0288	-	01096-000074
	H-0293ST	-	01096-000075
	H-0293CT	-	01096-000076
	H-0294WT	-	01096-000077
超ハイタイプ	HT-0288	-	01096-000078
	HT-0293ST	-	01096-000079
	HT-0293CT	-	01096-000080
	HT-0294WT	-	01096-000081

- 重量: レギュラータイプ・H-0288 / 3kg、H-0293ST / 3.5kg、H-0293CT / 3.9kg、H-0294WT / 4.3kg、超ハイタイプ・HT-0288 / 3.5kg、HT-0293ST / 3.9kg、HT-0293CT / 4.2kg、HT-0294WT / 4.6kg
- 材質: アルミ合金
- 折りたたみ幅: レギュラータイプ / 13cm (H-0294WTのみ14cm)、超ハイタイプ / HT-0288 / 12cm、HT-0293ST / 13cm、HT-0293CT / HT-0294WT / 14cm
- 最大使用者体重: 100kg

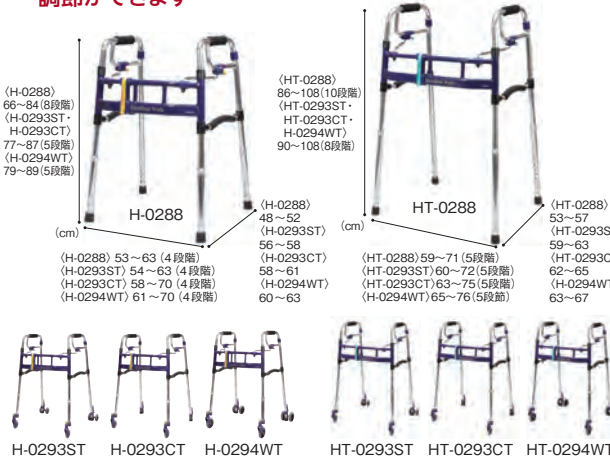

屋内	A	B	C	D	E
屋外	A	B	C	D	E

タイプ	レギュラー・H-0293CT	レギュラー・H-0294WT	超ハイ・HT-0288	超ハイ・HT-0293ST	超ハイ・HT-0293CT	超ハイ・HT-0294WT
レンタル価格	2,000円/月	2,000円/月	2,000円/月	2,000円/月	2,000円/月	2,000円/月
ご利用負担額 (1割)	200円/月	200円/月	200円/月	200円/月	200円/月	200円/月
ご利用負担額 (2割)	400円/月	400円/月	400円/月	400円/月	400円/月	400円/月
ご利用負担額 (3割)	600円/月	600円/月	600円/月	600円/月	600円/月	600円/月
備考	非課税	非課税	非課税	非課税	非課税	非課税

セーフティーアーム交互式 KSAR イーストアイ

屋内	A	B	C	D	E
屋外	A	B	C	D	E

商品コード	TAISコード
742040	00465-000018

- 重量: 3.1kg
- 材質: アルミ (一部スチール)
- 折りたたみ: 奥行9cm

左右のフレームを
交互に動かす
歩行器

レンタル価格	2,000円/月
ご利用負担額 (1割)	200円/月
ご利用負担額 (2割)	400円/月
ご利用負担額 (3割)	600円/月
備考	非課税

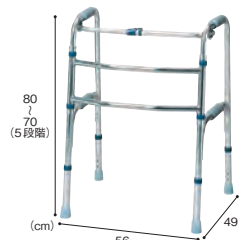

C2021W

アクションジャパン

屋内	A	B	C	D	E
屋外	A	B	C	D	E

商品コード	TAISコード
-	00428-000021

- 重量: 2.8kg
- 材質: アルミ・合成ゴム

2段のグリップが、
いすやトイレからの
離着席を
しっかりサポートします

レンタル価格	2,840円/月
ご利用負担額 (1割)	284円/月
ご利用負担額 (2割)	568円/月
ご利用負担額 (3割)	852円/月
備考	非課税



※介護保険上の利用者負担割合は所得に応じて異なります。

※トルマークは身長170cm以上の方にもお使いいただける商品です。

Rec01 / Rec01 コンパクト 礎

屋内 A B C D E 座面付の
屋外 A B C D E 固定型歩行器です

商品名	商品コード	TAISコード
Rec01	742485	01600-00001
Rec01 コンパクト	742345	01600-00002

- 重量: Rec01 / 2.7kg, Rec01 コンパクト / 2.5kg
- 材質: アルミ・ステンレス
- 最大使用者体重: 100kg



レンタル価格	3,000 円/月
(1割)	300 円/月
ご利用負担額	600 円/月
(2割)	600 円/月
(3割)	900 円/月

非課税 ※ () は Rec01 の寸法です。

MgウォーカーII型 田辺プレス

屋内 A B C D E カの弱い方でも楽に使用できる、
屋外 A B C D E マグネシウム合金製の
超軽量歩行器

サイズ	商品コード	TAISコード
S	-	01105-00011
M	-	01105-00030

- 重量: S / 1.8kg, M / 1.9kg
- 材質: マグネシウム合金 (一部アルミ)



レンタル価格	2,500 円/月
(1割)	250 円/月
ご利用負担額	500 円/月
(2割)	500 円/月
(3割)	750 円/月

非課税 ※ () は M の寸法です。

Mgウォーカー High&Low 田辺プレス

屋内 A B C D E グリップは左右別々の
屋外 A B C D E 高さに調節できます

サイズ	商品コード	TAISコード
S	742360	01105-00022
M	742370	01105-00023

- 重量: S / 1.4kg, M / 1.5kg
- 材質: マグネシウム合金

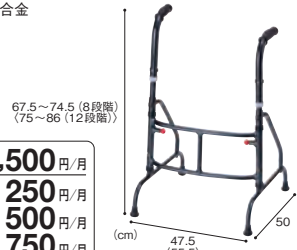

レンタル価格	2,500 円/月
(1割)	250 円/月
ご利用負担額	500 円/月
(2割)	500 円/月
(3割)	750 円/月

非課税 ※ () は M の寸法です。

セーフティーアーム Cタイプ イーストアイ

屋内 A B C D E
屋外 A B C D E

型式	商品コード	TAISコード
SAWCSR	-	00465-00040
SAWCSSR	-	00465-00044
SAWCR	-	00465-00025
SAWCHR	-	00465-00047

- 重量: SAWCSR / 2.9kg, SAWCSSR / 2.7kg, SAWCR / 3.1kg, SAWCHR / 3.3kg
- 材質: アルミニウム

小柄な方にお勧めな
室内専用タイプ



※ () は SAWCHR の寸法です。

※ () は SAWCSSR の寸法です。

<SAWCSR>

レンタル価格	2,000 円/月
(1割)	200 円/月
ご利用負担額	400 円/月
(2割)	400 円/月
(3割)	600 円/月

非課税

<SAWCSSR>

レンタル価格	2,000 円/月
(1割)	200 円/月
ご利用負担額	400 円/月
(2割)	400 円/月
(3割)	600 円/月

非課税

<SAWCR・SAWCHR>

レンタル価格	2,000 円/月
(1割)	200 円/月
ご利用負担額	400 円/月
(2割)	400 円/月
(3割)	600 円/月

非課税

セーフティーアーム Lタイプ イーストアイ

屋内 A B C D E
屋外 A B C D E

型式	商品コード	TAISコード
SAWLR	-	00465-00017
SAWLHR	-	00465-000100
SAWLSR	-	00465-000054

- 重量: SAWLR / 3.8kg, SAWLHR / 4kg, SAWLSR / 3.7kg
- 材質: アルミニウム

方向転換や歩行が
よりスムーズに
大型ゴムキャスター使用で、
屋外でも使用できます

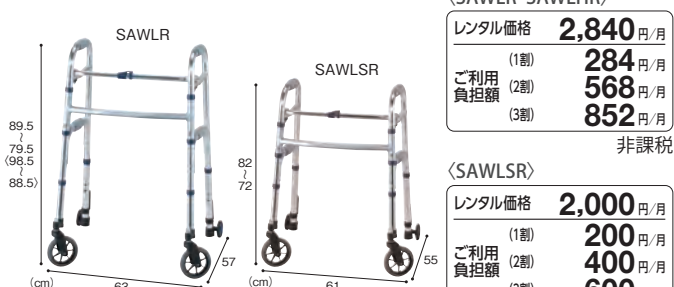

※ () は SAWLHR の寸法です。

<SAWLR・SAWLHR>

レンタル価格	2,840 円/月
(1割)	284 円/月
ご利用負担額	568 円/月
(2割)	568 円/月
(3割)	852 円/月

非課税

<SAWLSR>

レンタル価格	2,000 円/月
(1割)	200 円/月
ご利用負担額	400 円/月
(2割)	400 円/月
(3割)	600 円/月

非課税

スリムフレームウォーカー固定型 シンエンス

<WFS-4968>

レンタル価格	2,000 円/月
(1割)	200 円/月
ご利用負担額	400 円/月
(2割)	400 円/月
(3割)	600 円/月

非課税

<キャストモデル>

型式	商品コード	届出コード
WFS-4968SW5GW3	-	00855-Z00002
WFS-4968WE3GW	-	00855-Z00006
WFS-4968SW3GW	-	00855-Z00004

- 重量: WFS-4968 / 2.55kg, WFS-4968SW5GW3 / 3.65kg, WFS-4968WE3GW / 3.05kg, WFS-4968SW3GW / 3.25kg
- 材質: アルミニウム



<WFS-4968SW5GW3>

レンタル価格	2,000 円/月
(1割)	200 円/月
ご利用負担額	400 円/月
(2割)	400 円/月
(3割)	600 円/月

非課税

<WFS-4968WE3GW>

レンタル価格	2,000 円/月
(1割)	200 円/月
ご利用負担額	400 円/月
(2割)	400 円/月
(3割)	600 円/月

非課税

<WFS-4968SW3GW>

レンタル価格	2,000 円/月
(1割)	200 円/月
ご利用負担額	400 円/月
(2割)	400 円/月
(3割)	600 円/月

非課税

ミニフレームウォーカー固定型 シンエンス

<WFM-4262>

レンタル価格	2,000 円/月
(1割)	200 円/月
ご利用負担額	400 円/月
(2割)	400 円/月
(3割)	600 円/月

非課税

<キャストモデル>

型式	商品コード	TAISコード
WFM-4262SW5GW3	-	00855-000008
WFM-4262WE3GW	-	00855-000012
WFM-4262SW3GW	-	00855-000010

- 重量: WFM-4262 / 2.4kg, WFM-4262SW5GW3 / 3.5kg, WFM-4262WE3GW / 2.9kg, WFM-4262SW3GW / 3.1kg
- 材質: アルミニウム

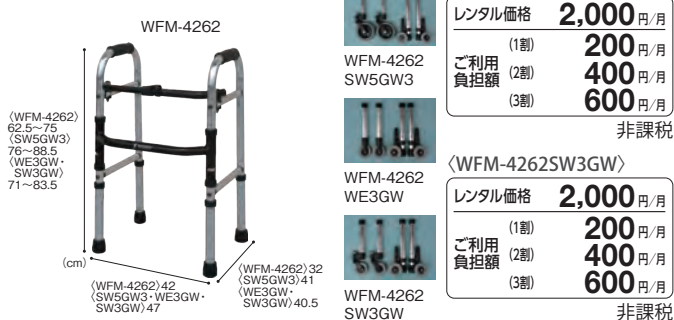

<WFM-4262WE3GW>

レンタル価格	2,000 円/月
(1割)	200 円/月
ご利用負担額	400 円/月
(2割)	400 円/月
(3割)	600 円/月

非課税

<WFM-4262SW3GW>

レンタル価格	2,000 円/月
(1割)	200 円/月
ご利用負担額	400 円/月
(2割)	400 円/月
(3割)	600 円/月

非課税

アルコール SK型ミニ パーキングロック付 星光医療器 製作所



商品コード	TAISコード	NEW
742742	00125-000107	

- 重量：13.8kg
- 材質：スチール
- 最大使用者体重：80kg

アルコール SK型シリーズに
パーキングロック仕様が
登場



レンタル価格	5,000 円/月
ご利用 (1割)	500 円/月
負担額 (2割)	1,000 円/月
負担額 (3割)	1,500 円/月

非課税

アルコール SK型 星光医療器製作所



キャスター径
10 cm

商品コード	TAISコード
742200	00125-000040

- 重量：12kg
- 材質：本体フレーム/スチール
- 最大使用者体重：80kg

高さ調節がワンタッチで
行えるコンパクト歩行車
グリップ・抵抗器・
ガードバンパー付



レンタル価格	4,000 円/月
ご利用 (1割)	400 円/月
負担額 (2割)	800 円/月
負担額 (3割)	1,200 円/月

パーキングロック付も
ご用意しております。

非課税

アルコール SK型α 星光医療器製作所



屋内のつまづきやすい段差を
楽に乗り越え転倒を抑える
段差検知ローラー付

商品コード	TAISコード
-	00125-000071

- 重量：15kg
- 材質：本体・フレーム/スチール
- 高さ調節：
ガススプリング式無段階



15～30mmまでの段差には
スロープを併用することで乗り
越えることが可能になります。



レンタル価格	4,000 円/月
ご利用 (1割)	400 円/月
負担額 (2割)	800 円/月
負担額 (3割)	1,200 円/月

パーキングロック付も
ご用意しております。

非課税

アルコール 1S型 星光医療器製作所



キャスター径
10 cm

商品コード	TAISコード
744082	00125-000011

- 重量：12.4kg
- 材質：スチール
- 折りたたみ：幅22cm
- 最大使用者体重：80kg

幅78cm以上の
廊下で
回転することができる
コンパクト
折りたたみ歩行車



レンタル価格	3,940 円/月
ご利用 (1割)	394 円/月
負担額 (2割)	788 円/月
負担額 (3割)	1,182 円/月

非課税

アルコール 1S-C型 星光医療器製作所



キャスター径
10 cm

商品コード	TAISコード
-	00125-000051

- 重量：15.4kg
- 材質：スチール

握力の弱い方でも
片手で簡単に
操作できる
グリップ・ブレーキを
取り付けました



レンタル価格	4,000 円/月
ご利用 (1割)	400 円/月
負担額 (2割)	800 円/月
負担額 (3割)	1,200 円/月

非課税

トレウォークスリム 日進医療器



キャスター径
前輪15 cm
後輪10 cm

商品コード	TAISコード
-	00175-000283

- 重量：12.1kg
- 材質：スチール
- 折りたたみ不可
- 最大使用者体重：75kg

高さ調整は
ワンタッチレバー式で
手間いらず
移動・立ち上がり
安全なストッパー機能付き



レンタル価格	4,000 円/月
ご利用 (1割)	400 円/月
負担額 (2割)	800 円/月
負担額 (3割)	1,200 円/月

非課税

レッツゴー/レッツゴーミニ 竹虎



キャスター径
15 cm

商品名	商品コード	TAISコード
レッツゴー	742170	00110-000098
レッツゴーミニ	742405	00110-000106

- 重量：レッツゴー/7kg
レッツゴーミニ/6.2kg
- 材質：アルミ・スチール・
ポリプロピレン
- 最大使用者体重：80kg

ハンドルの高さは
4段階の調節が
できます

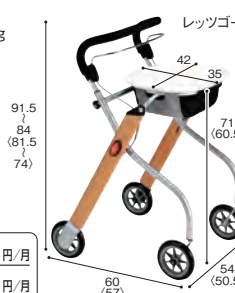

※()はレッツゴーミニの寸法です。

〈レッツゴー〉

レンタル価格	3,140 円/月
ご利用 (1割)	314 円/月
負担額 (2割)	628 円/月
負担額 (3割)	942 円/月

〈レッツゴーミニ〉

レンタル価格	3,140 円/月
ご利用 (1割)	314 円/月
負担額 (2割)	628 円/月
負担額 (3割)	942 円/月

アイルムーヴX アイリンク



キャスター径
10 cm
(四輪自在)

商品コード	TAISコード
742410	01446-000003

- 重量：15.2kg
- 材質：本体/スチール
- 最大使用者体重：75kg

前後どちらからでも
使用可能な
狭い場所でも
快適に歩行できます



レンタル価格	4,000 円/月
ご利用 (1割)	400 円/月
負担額 (2割)	800 円/月
負担額 (3割)	1,200 円/月

非課税

アルコールウィット-T (抵抗器付) 星光医療器製作所



キャスター径
10 cm

商品コード	TAISコード
742685	00125-000094

- 重量：13kg
- 材質：スチール
- 最大使用者体重：80kg

幅78cm以上の廊下で
回転することができる
コンパクトタイプの
折りたたみ歩行車に、
抗菌マット仕様が
登場

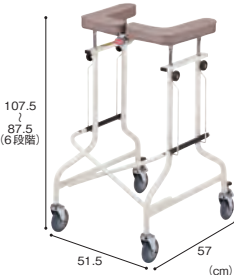

折りたたみ時

レンタル価格	3,000 円/月
ご利用 (1割)	300 円/月
負担額 (2割)	600 円/月
負担額 (3割)	900 円/月

非課税

在宅に馴染む
あたたかみのある
やさしい色合い

折りたたみ歩行器アルコール 1S型もご用意しております。

要支援1以上
の方からご利用いただけます

歩行器

サービスコード (歩行器) 介護給付: 171009 / 予防給付: 671009

歩行器

特殊寝台

特殊寝台付属品

床ずれ防止用具

体位変換器

徘徊感知機器

手すり

歩行補助のえ

歩行器

車いす

車いす付属品

スロープ

移動用リフト

自動排処理装置

購入品一入浴

購入品一排泄

アイルウォーク ライト NEW アイルリンク

商品コード	TAISコード
—	01446-000004

キャスター径
14.5cm

- 重量: 約5.1kg
- 材質: アルミ、袋 / ポリエステル
- 折りたたみ奥行: 約30cm
- 最大使用者体重: 約75kg

座面を下ろすと
自動でブレーキがかかります
ダブルキャスターを採用し、
安定感もアップ

レンタル価格	3,000円/月
ご利用負担額 (1割)	300円/月
ご利用負担額 (2割)	600円/月
ご利用負担額 (3割)	900円/月



アイルウォークα アイルリンク

商品コード	TAISコード
744245	01446-000001

キャスター径
18.5cm

- 重量: 6.4kg
- 材質: アルミ
- 折りたたみ奥行: 38cm
- 最大使用者体重: 75kg
- 杖立てあり

座面の上げ下げで
自動でブレーキが
作動・解除します
機能的な2段階キャスター採用

レンタル価格	3,140円/月
ご利用負担額 (1割)	314円/月
ご利用負担額 (2割)	628円/月
ご利用負担額 (3割)	942円/月



ヘルシーワン レジェール/ヘルシーワン レジェールII ウィズワン

商品名	商品コード	TAISコード
ヘルシーワン レジェール	742610	00063-000039
ヘルシーワン レジェールII	742736	00063-000042

軽量コンパクトタイプの歩行車
小柄な女性にも

- 重量: ヘルシーワン レジェール / 3.95kg
ヘルシーワン レジェールII / 約3.97kg
- 折りたたみ幅: 27.5cm
- 材質: 本体 / アルミ、袋 / ナイロン
- 最大使用者体重: 75kg

キャスター径
14.5cm

レンタル価格	3,140円/月	レンタル価格	3,300円/月
ご利用負担額 (1割)	314円/月	ご利用負担額 (1割)	330円/月
ご利用負担額 (2割)	628円/月	ご利用負担額 (2割)	660円/月
ご利用負担額 (3割)	942円/月	ご利用負担額 (3割)	990円/月



ヘルシーワン レジェールII

ヘルシーワンW/ヘルシーワンWII ウィズワン

商品名	商品コード	TAISコード
ヘルシーワンW	742415	00063-000038
ヘルシーワンWII	742737	00063-000043

歩きやすいワイド仕様
小回りの利くスリムモデルタイプ

- 重量: ヘルシーワン W / 約4.5kg
ヘルシーワン WII / 4.6kg
- 折りたたみ幅: 26cm
- 材質: 本体 / アルミ
袋 / ポリエステル
- 最大使用者体重: 75kg

キャスター径
14.5cm

レンタル価格	2,600円/月	レンタル価格	3,740円/月
ご利用負担額 (1割)	260円/月	ご利用負担額 (1割)	374円/月
ご利用負担額 (2割)	520円/月	ご利用負担額 (2割)	748円/月
ご利用負担額 (3割)	780円/月	ご利用負担額 (3割)	1,122円/月



ヘルシーワン WII

テイコプリトルハイII WAW15 幸和製作所

商品コード	TAISコード
742330	00030-000173

キャスター径
15cm

- 重量: 約5.3kg
- 材質: 本体 / アルミニウム合金
座面 / ナイロン
袋 / ポリエステル、ナイロン
- 最大使用者体重: 75kg

最大ハンドル高さ92cm!
幅広い高さ調節ができる
軽量でコンパクトな歩行車

レンタル価格	3,240円/月
ご利用負担額 (1割)	324円/月
ご利用負担額 (2割)	648円/月
ご利用負担額 (3割)	972円/月



チェックブラック

テイコプリトルスリム 幸和製作所

商品コード	TAISコード
742205	00030-000163

キャスター径
15cm

- 重量: 4.5kg
- 材質: 本体 / アルミ、袋 / ポリエステル、ナイロン
- 最大使用者体重: 75kg

幅広い高さ調節と軽さが魅力の
小回りが利くスリム歩行車

レンタル価格	3,140円/月
ご利用負担額 (1割)	314円/月
ご利用負担額 (2割)	628円/月
ご利用負担額 (3割)	942円/月



在庫限定

テイコプリトルワゴン WAW07 幸和製作所

商品コード	TAISコード
742290	00030-000171

キャスター径
15cm

- 重量: 約6.9kg
- 材質: 本体 / アルミニウム合金、座面・袋 / ポリエステル
- 最大使用者体重: 75kg

狭い店内でも扱いやすい
コンパクト設計
買い物カゴがのせられる
大容量ワゴンタイプ

レンタル価格	3,660円/月
ご利用負担額 (1割)	366円/月
ご利用負担額 (2割)	732円/月
ご利用負担額 (3割)	1,098円/月



使用例

テイコプリトルF WAW03 幸和製作所

商品コード	TAISコード
742210	00030-000159

キャスター径
18cm

- 重量: 7.7kg
- 材質: 本体フレーム / アルミ、座面 / ナイロン
袋 / ポリエステル、PVC
- 最大使用者体重: 75kg

狭い店内でも扱いやすい
コンパクト設計
買い物カゴがのせられる
機能付きの大容量ワゴンタイプ

レンタル価格	4,180円/月
ご利用負担額 (1割)	418円/月
ご利用負担額 (2割)	836円/月
ご利用負担額 (3割)	1,254円/月

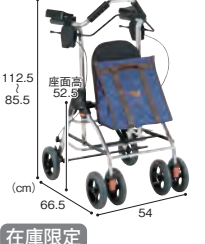

在庫限定

テイコプリトルRF 幸和製作所

商品コード	TAISコード
—	00030-000158

キャスター径
前輪 **18cm**
後輪 **20cm**

- 重量: 9.7kg
- 材質: 本体 / アルミニウム合金
- 最大使用者体重: 75kg

2wayのハンドル仕様で
身体状況に合わせて使い分けが
できます。抑速機能付き

※抑速ブレーキなしもご用意
しております。

レンタル価格	4,700円/月
ご利用負担額 (1割)	470円/月
ご利用負担額 (2割)	940円/月
ご利用負担額 (3割)	1,410円/月



抑速ブレーキ付

テイコプリトルR HS05R 幸和製作所

商品コード	TAISコード
742190	00030-000144

キャスター径
前輪 **18cm**
後輪 **20cm**

- 重量: 7.8kg
- フレーム材質: アルミ
- 折りたたみ奥行: 39.5cm (自立保管可)
- 最大使用者体重: 75kg
- 抑速ブレーキ速度調整: 3段階
(強・中・弱) ●杖立てあり

抑速機能付きで下り坂でも安心、
マグネット式で開閉が簡単な、
大容量バッグの歩行車

レンタル価格	4,180円/月
ご利用負担額 (1割)	418円/月
ご利用負担額 (2割)	836円/月
ご利用負担額 (3割)	1,254円/月



抑速ブレーキ付

テイコプリトルボンベ WAW06 幸和製作所

商品コード	TAISコード
742220	00030-000165

キャスター径
15cm

- 重量: 約5.6kg
- 材質: 本体 / アルミ、座面・袋 / ナイロン

酸素ボンベをのせたまま
外出可能!
ハンドル高さは92cmまで
調節できます

レンタル価格	4,700円/月
ご利用負担額 (1割)	470円/月
ご利用負担額 (2割)	940円/月
ご利用負担額 (3割)	1,410円/月



在庫限定

テイコプリトルホーム WAW05 幸和製作所

商品コード	TAISコード
—	00030-000166

キャスター径
15cm

- 重量: 5.5kg (トレイを除く)
- 材質: アルミ・スチール
- 最大使用者体重: 75kg

屋内 A B C D E
屋外 A B C D E

フロアリングでも滑りにくい
タイヤを採用した
馬蹄型歩行車

レンタル価格	3,700円/月
ご利用負担額 (1割)	370円/月
ご利用負担額 (2割)	740円/月
ご利用負担額 (3割)	1,110円/月

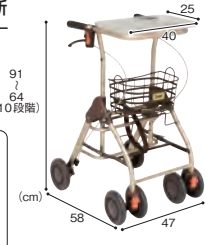

Anyoneウォーカー

豊通オールライフ



商品コード	TAISコード
—	00455-000083

- 重量: 5.3kg ●折りたたみ幅: 30cm
- 最大使用者体重: 100kg

レンタル価格	2,000 円/月
(1割)	200 円/月
ご利用負担額	400 円/月
(2割)	400 円/月
(3割)	600 円/月



キャスター径
前輪 20cm
後輪 18cm

コンパクトな車体ですが、
車輪径が大きく、
屋外での使用も安心
折り畳み、コンパクトに
収納が出来ます

ミケーレ WAGO1

幸和製作所



商品コード	TAISコード
742540	00030-000175

- 重量: 5.9kg ●材質: アルミ ●折りたたみ幅: 23.5cm
- 最大使用者体重: 80kg ●杖立てあり

レンタル価格	3,140 円/月
(1割)	314 円/月
ご利用負担額	628 円/月
(2割)	628 円/月
(3割)	942 円/月



キャスター径
前輪 20cm
後輪 13cm

前輪固定型の
歩行車で最軽量
クラスの 5.9kg
段差越えがラクな
ティッピング機能付

Friend α / Friend α plus NEW

ウェルパートナーズ



friend α

型式	商品コード	TAISコード
WF-1a-O	742738	01009-000045

〈段差乗越えキャスター付〉

型式	TAISコード
WFP-1a-O	01009-000047

段差乗越え キャスター	商品コード
	742340

- 重量: Friend α / 8.5kg
Friend α plus / 9.2kg
- 材質: アルミ
- 折りたたみ奥行: 47.5cm
- 最大使用者体重: 100kg



大きな前腕支持で楽々歩行
ブレーキバーは左右連動タイプ

〈WF-1a-O〉

レンタル価格	5,000 円/月
(1割)	500 円/月
ご利用負担額	1,000 円/月
(2割)	1,000 円/月
(3割)	1,500 円/月

非課税

〈WFP-1a-O (段差乗越えキャスター付)〉

レンタル価格	7,000 円/月
(1割)	700 円/月
ご利用負担額	1,400 円/月
(2割)	1,400 円/月
(3割)	2,100 円/月

非課税



段差乗越え
キャスター

Friend II α / Friend II α plus NEW

ウェルパートナーズ



friend α

型式	商品コード	TAISコード
WF-2a-BL	742739	01009-000046

〈段差乗越えキャスター付〉

型式	TAISコード
WFP-2a-BL	01009-000048

段差乗越え キャスター	商品コード
	742340

- 重量: Friend II α / 9.5kg
Friend II α plus / 10.2kg
- 材質: アルミ
- 折りたたみ奥行: 47.5cm
- 最大使用者体重: 100kg



高身長の方にオススメ
上半身をあげて楽々歩行

〈WF-2a-BL〉

レンタル価格	6,000 円/月
(1割)	600 円/月
ご利用負担額	1,200 円/月
(2割)	1,200 円/月
(3割)	1,800 円/月

非課税

〈WFP-2a-BL (段差乗越えキャスター付)〉

レンタル価格	8,000 円/月
(1割)	800 円/月
ご利用負担額	1,600 円/月
(2割)	1,600 円/月
(3割)	2,400 円/月

非課税



段差乗越え
キャスター

ハンディウォーク アーム



より身体を支えやすい
アームサポート付き歩行車です

サイズ	型式	商品コード	TAISコード
L	KZ-C21005	770015	00170-000688

〈スローダウンブレーキ付〉

サイズ	型式	TAISコード
L	KZ-C21009	00170-000692

スローダウン ブレーキキャスター	型式	商品コード
	KZ-C29007	746055

〈抑速ブレーキ付〉

サイズ	型式	TAISコード
L	KZ-C21025	00170-000814

抑速ブレーキ キャスター	型式	商品コード
	KZ-329001	746090

- 重量: 10.6kg ●材質: アルミ
- 最大使用者体重: 150kg



POINT

アームサポート

身長に合わせて、高さを調整可能。(98~115cm:7段階)

■抑速ブレーキキャスター

抑速機構を小型化し、車輪に
内蔵。バッテリーなどの電源は
一切不要。



〈スローダウンブレーキ付〉

レンタル価格	4,180 円/月
(1割)	418 円/月
ご利用負担額	836 円/月
(2割)	836 円/月
(3割)	1,254 円/月

〈抑速ブレーキ付〉

レンタル価格	4,500 円/月
(1割)	450 円/月
ご利用負担額	900 円/月
(2割)	900 円/月
(3割)	1,350 円/月

ハンディウォーク

パラマウントベッド



サイズ	型式	商品コード	TAISコード
L	KZ-C21002	770001	00170-000607
M	KZ-C21003	770010	00170-000687
S	KZ-C21001	770000	00170-000606

〈スローダウンブレーキ付〉

サイズ	型式	TAISコード
L	KZ-C21008	00170-000691
M	KZ-C21007	00170-000690
S	KZ-C21006	00170-000689

スローダウン ブレーキキャスター	型式	商品コード
	KZ-C29007	746055

〈抑速ブレーキ付〉

サイズ	型式	TAISコード
L	KZ-C21023	00170-000812
M	KZ-C21022	00170-000811
S	KZ-C21021	00170-000810

抑速ブレーキ キャスター	型式	商品コード
	KZ-329001	746090

- 重量: L/7.1kg、M/6.9kg、S/6.5kg ●材質: アルミ
- 最大使用者体重: L/150kg、M/130kg、S/120kg

■抑速ブレーキキャスター

抑速機構を小型化し、車輪に
内蔵。バッテリーなどの電源は
一切不要。



〈スローダウンブレーキ付〉

レンタル価格	3,140 円/月
(1割)	314 円/月
ご利用負担額	628 円/月
(2割)	628 円/月
(3割)	942 円/月

〈抑速ブレーキ付〉

レンタル価格	4,180 円/月
(1割)	418 円/月
ご利用負担額	836 円/月
(2割)	836 円/月
(3割)	1,254 円/月

※介護保険上の利用者負担割合は所得に応じて異なります。

※**トル**マークは身長170cm以上の方にもお使いいただける商品です。

特殊寝台

特殊寝台付属品

床ずれ防止用具

体位変換器

徘徊感知機器

手すり

歩行補助つえ

歩行器

車いす

車いす付属品

車いす付用品

スロープ

移動用リフト

鳥糞掃除装置

購入品一入浴

購入品二排泄

購入品一入浴

購入品二排泄

購入品一入浴

ウォーキー+アート フラワー NEW ラックヘルスケア

商品コード	TAISコード
742745	00245-000253

- 重量: 約6.35kg
- 折りたたみ奥行: 23cm (ステッキホルダー無しの場合は22cm)
- 材質: アルミ・PU 他
- 最大使用者体重: 150kg
- 付属品: ショッピング用バスケット
スローダウンブレーキ
ステッキホルダー



キャスター径 20cm

トール

いつまでも“ワクワク”
して行きましょう!!

レンタル価格	5,000 円/月
(1割)	500 円/月
ご利用負担額	1,000 円/月
(3割)	1,500 円/月

かるスリムプラス NEW シクロケア

型式	商品コード	TAISコード
SCW-01PL-BE	742740	00148-000074

- 重量: 約4.9kg
- 折りたたみ奥行: 34cm
- 材質: 本体/アルミニウム合金
バッグ/ナイロン・ポリエステル
- 最大使用者体重: 75kg



キャスター径 15cm

軽くてコンパクトな
歩行車
つくりました

レンタル価格	3,300 円/月
(1割)	330 円/月
ご利用負担額	660 円/月
(3割)	990 円/月

歩行車 コンテ NEW

パラマウントベッド

型式	商品コード	TAISコード
KZ-325001	742747	00170-001661

- 重量: 4.6kg
- 材質: 本体/アルミ、
袋/ポリエステル
- 最大使用者体重: 75kg



キャスター径 14.5cm

トール

安定性と使いやすさを
両立した歩行車です

レンタル価格	3,300 円/月
(1割)	330 円/月
ご利用負担額	660 円/月
(3割)	990 円/月

ヴェーレ NEW

リッチェル

型式	商品コード	TAISコード
40059	742746	00426-000146

- 重量: 6.1kg
- 折りたたみ奥行: 34.5cm
- 材質: アルミ・ABS・
ポリエステル
- 最大使用者体重: 80kg



キャスター径 前輪12cm、後輪9cm

トール

室内で軽快に動く
ノンストレス
屋内用歩行車

レンタル価格	3,300 円/月
(1割)	330 円/月
ご利用負担額	660 円/月
(3割)	990 円/月

歩行車シンフォニー SP 島製作所

商品コード	TAISコード	キャスター径
742055	00576-000014	14.5cm

- 重量: 5.9kg ●材質: アルミ ●最大使用者体重: 100kg

片方だけのブレーキ操作で
両後輪を制御できます
小柄な方でも使いやすい
サイズです
※地域によっては対応が
できない場合がございます。

レンタル価格	3,140 円/月
(1割)	314 円/月
ご利用負担額	628 円/月
(3割)	942 円/月



在庫限定

シンフォニー SPスリム 島製作所

商品コード	TAISコード	キャスター径
-	00576-000039	約14.5cm

- 重量: 約4.9kg ●材質: アルミ ●最大使用者体重: 75kg

片方だけのブレーキ操作で両後輪を制御できます
小柄な方でも使いやすいサイズです

レンタル価格	3,060 円/月
(1割)	306 円/月
ご利用負担額	612 円/月
(3割)	918 円/月



オレンジ/BR

シンフォニーワイドSPⅡ 島製作所

商品コード	TAISコード	キャスター径
-	00576-000044	18cm

- 重量: 約8.5kg
- 材質: 本体/アルミ (一部スチール) (粉体塗装)
- 最大使用者体重: 80kg

体をしっかり包み込み
安定感抜群のゆとり設計
大きめのバッグ付きで
買い物にも便利

レンタル価格	3,140 円/月
(1割)	314 円/月
ご利用負担額	628 円/月
(3割)	942 円/月



在庫限定

シンフォニーラクーン 島製作所

商品コード	TAISコード	キャスター径
-	00576-000040	18cm

- 重量: 約7kg ●材質: アルミ
- 折りたたみ奥行: 48cm
- 最大使用者体重: 75kg
- 杖立てあり
- カラー: 格子NB
花柄ドットエンジ

載荷量が10kgと荷物を
入れて使用するのに便利

レンタル価格	3,140 円/月
(1割)	314 円/月
ご利用負担額	628 円/月
(3割)	942 円/月



格子NB

シンフォニー EVO 島製作所

商品コード	TAISコード	キャスター径
742195	00576-000036	18cm

- 重量: 5.9kg
- 材質: 本体フレーム/
アルミパイプ粉体塗装仕上げ
- 最大使用者体重: 75kg
- ハンドル高さが93cmで
身長の高い方も
使いやすいハイタイプ

レンタル価格	2,600 円/月
(1割)	260 円/月
ご利用負担額	520 円/月
(3割)	780 円/月



在庫限定

アルカーレ CH リッチェル

商品コード	TAISコード	キャスター径
742660	00426-000138	前輪17.5cm 後輪14.5cm

- 重量: 5.5kg
- 材質: アルミ・EVA樹脂・
ポリプロピレン
- 最大使用者体重: 75kg

ハイタイプなのにコンパクト
身長が高い方にも
対応した歩行車です

レンタル価格	3,000 円/月
(1割)	300 円/月
ご利用負担額	600 円/月
(3割)	900 円/月



トール

リトルターン

アロン化成

タイプ	型式	商品コード	TAISコード
リトルターン トール 103タイプ	532-327	742535	00221-000549
リトルターン ハイタイプ	532-315	742530	00221-000456
リトルターン ロータイプ	532-316	742525	00221-000457
リトルターン ハイタイプ(抑速付)	532-323	742721	00221-000548

- 重量：トール103タイプ/約7.1kg、ハイタイプ・ロータイプ/約6.5kg、ハイタイプ(抑速付)/約8.5kg
- 折りたたみ幅：26cm ●最大使用者体重：100kg
- 材質：座面・バッグ/ポリエステル、フレーム/アルミニウム、ハンドルグリップ/エラストマー、ハンドル・ホイール・ブレーキカバー・ブレーキ調節ネジ/ポリプロピレン、タイヤ/EVA樹脂・合成ゴム(抑速付 後輪)
- ※ハイタイプ(抑速付)の後輪のみ合成ゴムです。他はEVA樹脂となります。

〈トール103タイプ〉

レンタル価格	2,600 円/月
(1割)	260 円/月
ご利用負担額	520 円/月
(2割)	780 円/月
(3割)	780 円/月

〈ハイタイプ〉

レンタル価格	2,600 円/月
(1割)	260 円/月
ご利用負担額	520 円/月
(2割)	780 円/月
(3割)	780 円/月

〈ロータイプ〉

レンタル価格	2,600 円/月
(1割)	260 円/月
ご利用負担額	520 円/月
(2割)	780 円/月
(3割)	780 円/月

〈ハイタイプ(抑速付)〉

レンタル価格	3,800 円/月
(1割)	380 円/月
ご利用負担額	760 円/月
(2割)	1,140 円/月
(3割)	1,140 円/月

キャスター径
20cm

トール



※[]はハイタイプの寸法です。

屋内	A	B	C	D	E
屋外	A	B	C	D	E

トール103タイプ



※()はロータイプの寸法です。

リトルターン Z NEW

アロン化成

タイプ	型式	商品コード	TAISコード
リトルターン Z	532-308	742729	00221-000624
リトルターン Z(抑速付)	532-310	742730	00221-000626

〈トレー付〉

タイプ	型式	商品コード	TAISコード
リトルターン ZT ※トレー付き	532-309	742731	00221-000625
リトルターン ZT(抑速付) ※トレー付き	532-311	742732	00221-000627

型式	商品コード
リトルターン Z トレーセット	592-609

- 重量：Z/約9.5kg、Z(抑速付)/約11.0kg、ZT/約10.5kg、ZT(抑速付)/約12.0kg
- 折りたたみ幅：39cm ●最大使用者体重：100kg
- 材質：座面/ナイロン、フレーム/アルミニウム、ハンドルグリップ/合成ゴム、アームレストクッション/EVA樹脂、ポリウレタン、タイヤ/EVA樹脂・合成ゴム(抑速付 後輪)

〈Z〉

レンタル価格	4,000 円/月
(1割)	400 円/月
ご利用負担額	800 円/月
(2割)	1,200 円/月
(3割)	1,200 円/月

〈Z(抑速付)〉

レンタル価格	5,280 円/月
(1割)	528 円/月
ご利用負担額	1,056 円/月
(2割)	1,584 円/月
(3割)	1,584 円/月

〈ZT ※トレー付〉

レンタル価格	4,500 円/月
(1割)	450 円/月
ご利用負担額	900 円/月
(2割)	1,350 円/月
(3割)	1,350 円/月

〈ZT(抑速付) ※トレー付〉

レンタル価格	5,500 円/月
(1割)	550 円/月
ご利用負担額	1,100 円/月
(2割)	1,650 円/月
(3割)	1,650 円/月

コンパクトで小回りの利く
前腕支持タイプ

Z抑速付



抑速付後輪



トレー付タイプ

キャスター径	前輪 20cm 後輪 15cm
屋内	A B C D E
屋外	A B C D E

※抑速付後輪20cm



※()はZT、[]は抑速付の寸法です。

リトルターン II NEW

アロン化成

トール

タイプ	型式	商品コード	TAISコード
リトルターン II	532-295	742743	00221-000713
リトルターン II KM	532-296	742744	00221-000714

- 重量：II/6.9kg、II KM/7.5kg ●折りたたみ幅：27cm ●最大使用者体重：100kg
- 材質：座面/ポリエステル、フレーム/アルミニウム、バッグ/ナイロン、ハンドルグリップ/エラストマー、タイヤ/EVA樹脂

この1台で
多くの人に
ご利用いただけます



買い物かごが
載せられる
※リトルターン II KM
のみ



リトルターン II



※()はリトルターン II KMの寸法です。

●ハンドル高さ74~96.5cm(10段階)!

調節範囲が幅広くなりました。

既存品のハイタイプ・トール103タイプの対象者をこの1台で対応できるので、男女共にお使いいただけます。



※身長145~185cm(目安)の方まで対応

●タイヤの首振り設定3通り(3WAY機能)

路面の環境や利用者の歩行能力に応じて設定できます。



スーパーなど屋内での歩行に、小回りが利きます。 舗装された道路の歩行に。 砂利道など凹凸のある道で。

ピュブレスト マム

ウィズワン

商品コード	742285
TAISコード	00063-000037

キャスター径
14.5cm

- 重量：約4.9kg
- 材質：本体/アルミ、座面・袋/ポリエステル
- 最大使用者体重：75kg

足元スペースが広く
歩きやすさ抜群

レンタル価格	3,500 円/月
(1割)	350 円/月
ご利用負担額	700 円/月
(2割)	1,050 円/月
(3割)	1,050 円/月



歩行車ショッピングターン アロン化成

商品コード	-
TAISコード	00221-000507

キャスター径
20cm

- 重量：6.1kg
- 材質：本体/アルミニウム、座面/ポリエステル
- 最大使用者体重：100kg

買い物かごを載せられるので、
歩行車のまま買い物
ができます

レンタル価格	3,000 円/月
(1割)	300 円/月
ご利用負担額	600 円/月
(2割)	900 円/月
(3割)	900 円/月

非課税



※介護保険上の利用者負担割合は所得に応じて異なります。

※トールマークは身長170cm以上の方にもお使いいただける商品です。

特殊寝台

特殊寝台付属品

床ずれ防止用具

体位変換器

徘徊感知機器

手すり

歩行補助つえ

歩行器

車いす

車いす付属品

スロープ

移動用リフト

鳥籠掛鐘設置

購入品一入浴

購入品二排泄

イコットエア

アロン化成 最軽量クラスの3.9kg
持ち上げが楽なので
外出時の移動が
安心して行えます

型式	商品コード	TAISコード
532-330	742590	00221-000552

- 重量: 約3.9kg ●折りたたみ幅: 幅51×奥行44cm
 - 材質: フレーム/アルミニウム、
タイヤ/EVA樹脂、ハンドルグリップ/エラストマー、
座面/バッグ/ポリエステル・ナイロン、
折りたたみレバー、
板ホルダー上下/ポリプロピレン
 - 最大使用者体重: 100kg
- レンタル価格 **3,060** 円/月
 ご利用負担額 (1割) **306** 円/月
 (2割) **612** 円/月
 (3割) **918** 円/月
- 在庫限定



サンティノ WAG02

幸和製作所

カラー	商品コード	TAISコード
ネイビー	—	00030-000189

- 重量: 4.9kg ●材質: アルミ
 - 折りたたみ寸法: 幅21×奥行30×高さ89.5cm
 - 最大使用者体重: 80kg ●杖立てあり
- レンタル価格 **3,060** 円/月
 ご利用負担額 (1割) **306** 円/月
 (2割) **612** 円/月
 (3割) **918** 円/月



片手でも
持ち運びできる
軽量設計なので、
バスや電車などの
乗り降りにも便利

neo NOPPO (ネオノッポ)

カナヤマシナリー

カラー	商品コード	TAISコード
シルバー	—	00925-000018

- 重量: 11kg ●材質: アルミ
 - 折りたたみ奥行: 63cm
 - 最大使用者体重: 100kg
- レンタル価格 **4,000** 円/月
 ご利用負担額 (1割) **400** 円/月
 (2割) **800** 円/月
 (3割) **1,200** 円/月
- 非課税



ロボットアシストウォーカー RT.2 RT.ワークス

型式	商品コード	TAISコード
RT2-01RD	746100	01560-000003

- 重量: 9kg (バッテリー含む)
 - フレーム材質: アルミ
 - 折りたたみ幅: 26cm (自立保管可)
 - バッテリー:
リチウムイオンバッテリー
●充電時間: 約3時間
●連続歩行時間: 4時間
 - 最大使用者体重: 100kg
- レンタル価格 **7,340** 円/月
 ご利用負担額 (1割) **734** 円/月
 (2割) **1,468** 円/月
 (3割) **2,202** 円/月
- 在庫限定

ロボット操作で上り坂はアシスト、
下り坂は適度に減速します



ハッピーミニ トール

竹虎

軽量・コンパクトなハッピーミニに
ハンドル高さを5cmプラスしました

商品コード	TAISコード
—	00110-000128

- 重量: 6.7kg
 - 材質: 本体フレーム/アルミ
座面部分/PVC
 - 最大使用者体重: 80kg
- レンタル価格 **3,140** 円/月
 ご利用負担額 (1割) **314** 円/月
 (2割) **628** 円/月
 (3割) **942** 円/月
- ハッピーミニもご用意しております。



ハッピーII トール

竹虎

安全性の高いスタンダードタイプの
ハッピーIIにハンドル高さを
5cmプラスしました

商品コード	TAISコード
—	00110-000127

- 重量: 8kg
 - 材質: 本体フレーム/アルミ
座面部分/PVC
 - 最大使用者体重: 100kg
- レンタル価格 **3,140** 円/月
 ご利用負担額 (1割) **314** 円/月
 (2割) **628** 円/月
 (3割) **942** 円/月
- ハッピーIIもご用意しております。

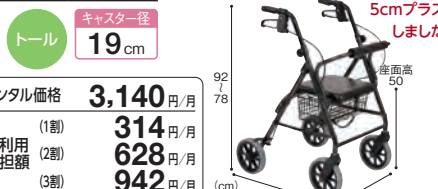

シトリアR (抑速ブレーキ付き) WAW25 幸和製作所

商品コード	TAISコード
—	00030-000231

- 重量: 8.8kg ●材質: アルミ
 - 折りたたみ奥行: 40cm
 - 最大使用者体重: 75kg
 - 杖立てなし
- レンタル価格 **3,800** 円/月
 ご利用負担額 (1割) **380** 円/月
 (2割) **760** 円/月
 (3割) **1,140** 円/月
- 後輪に抑速ブレーキ搭載で、
下り坂も安心



シトリアワイドR WAW28 幸和製作所

商品コード	TAISコード
—	00030-000237

- 重量: 約9.8kg ●材質: アルミ
 - 折りたたみ奥行: 43cm
 - 最大使用者体重: 100kg
 - 杖立てなし
- レンタル価格 **4,000** 円/月
 ご利用負担額 (1割) **400** 円/月
 (2割) **800** 円/月
 (3割) **1,200** 円/月
- 体格の大きい方でも
使いやすいワイド設計
後輪に抑速ブレーキ搭載



シトリア WAW23 幸和製作所

商品コード	TAISコード
—	00030-000226

- 重量: 7.9kg ●材質: アルミ
 - 折りたたみ奥行: 40cm
 - 最大使用者体重: 75kg
 - 杖立てなし
- 小型軽量タイプ
着座時にアームレストを
起こすと、駐車ブレーキが
かかる安心設計
- レンタル価格 **3,800** 円/月
 ご利用負担額 (1割) **380** 円/月
 (2割) **760** 円/月
 (3割) **1,140** 円/月



シトリアワイド WAW27 幸和製作所

商品コード	TAISコード
—	00030-000236

- 重量: 約8.8kg ●材質: アルミ
 - 折りたたみ奥行: 43cm
 - 最大使用者体重: 100kg
 - 杖立てなし
- レンタル価格 **4,000** 円/月
 ご利用負担額 (1割) **400** 円/月
 (2割) **800** 円/月
 (3割) **1,200** 円/月
- 体格の大きい方でも
使いやすいワイド設計



レッツウォーク KQ-181 パラマウントベッド

商品コード	TAISコード
742635	00170-001348

座面高・ハンドル高が調節でき、
体格に合わせたフィッティングができます

- 折りたたみ奥行: 45cm ●重量: 6.9kg
 - 材質: フレーム/アルミニウム、
背クッション/NBR (ニトリゴム)、
バッグ/ナイロン、座面/塩化ビニル
 - バッグ内寸: 幅30×奥行23×深さ23cm
 - バッグ最大積載重量: 5kg
 - 最大使用者体重: 100kg
- レンタル価格 **3,000** 円/月
 ご利用負担額 (1割) **300** 円/月
 (2割) **600** 円/月
 (3割) **900** 円/月



SALJOL (サルジョル) カーボン歩行車 ラックヘルスケア

タイプ	商品コード	TAISコード
ハイタイプ	742620	00245-000237
ロータイプ	742615	00245-000236

- 重量: 約5.8kg
 - 折りたたみ幅: 22cm
 - 材質: カーボン・アルミ・PU 他
 - 最大使用者体重: 150kg
- お問い合わせ商品
新しいDesign
"カタチ"
- 外出する"コード"を
演出する
- レンタル価格 **5,240** 円/月
 ご利用負担額 (1割) **524** 円/月
 (2割) **1,048** 円/月
 (3割) **1,572** 円/月

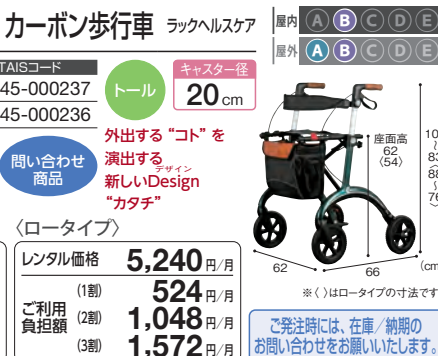

※()はロータイプの寸法です。
ご発注時には、在庫/納期のお問い合わせをお願いします。

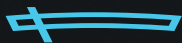

as human, for human
PARAMOUNT BED

自然に座れる。
生活が広がる。

座るだけで、自然と身体にフィットする
グラフィットシステム採用

Gra-Fit

グラフィットシリーズ 車いす



「骨盤を起こして、しっかり支える」

それが長く快適に座れるポイントです。

グラフィットシリーズ車いすは、バックサポートに独自の伸縮式インナーベルトを採用。特別な調節をしなくても、座るだけで身体に自然とフィットして、しっかりと姿勢を支えます。骨盤、腰、背。3つのキーポイントに対応することで、より快適に長く座って過ごすことができます。

～Gra-Fitとは～ 「GRAVITY」重力 & 「FIT」体に寄り添う

私たち人間は、地球上で生きていく限り、重力の影響からは逃れられません。その重力の影響を受けて崩れていく、高齢者の姿勢を、車いすがどのように受け止めていけるのか？どのように適合できるのか？そんな課題と真剣に向き合って誕生したのが、「Gra-Fit シリーズ」車いすです！

Gra-Fitをもっと知ってもらいたい！

1 シートカラーは、「クリームゾンレッド = 深紅」!

日常生活に馴染む、かつ、今までになかった落ち着いて、モダンな印象です。

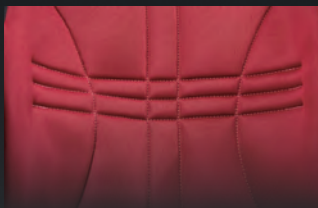

2 タイヤホイールは、「桜ホイール」!

ホイール形状は、桜のカタチです。日常に、ほんの少し、彩を添えるために。

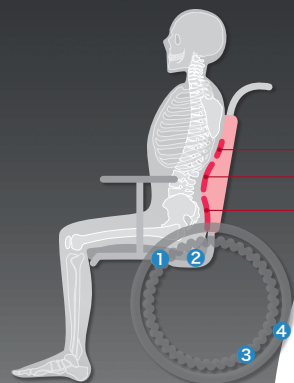

身体にフィットする 3種のインナーベルト

1 背サポートベルト

胸を開いて上半身の曲がり具合を抑え、呼吸をしやすくします。



手動での高さ調節も可能

インナーベルトを通す位置を調節できます (2cm 刻み4段階)。背サポートベルトが肩甲骨のすぐ下になるようにすることで、さらにフィッティングを高め、腕が動かしやすくなります。

2 腰サポートベルト

骨盤を起こして背筋を伸ばし、腹部の圧迫感をなくします。

3 骨盤ベルト

骨盤をしっかりとはールドして、身体を安定させます。



グラフィットシステム



① 座フレーム

座フレームを曲げた形状により、ヒップと太ももが自然に収まり、身体が前後にずれにくくなります。



② ヒップスペース

ヒップを包み込むように支える、シート幅と同寸の広いヒップサポート幅を確保しています。さらに、低反発素材を使用した折りたたみ可能な座クッションを標準装備。



③ 樹脂製ホイール

ホイールは、軽量でメンテナンスもしやすい樹脂製を使用。また、ハンドリムは幅が広く、内側にも波型を付けた操作しやすい形状です。※自走タイプのみ



④ ノーパンクタイヤ

後輪にはノーパンクタイヤを採用、空気圧の管理が不要で、乗り心地や操作感を保ちます。

Gra-Fit
商品説明動画 (LP)



JE0409005
福祉用具
JIS T9201:2016 自走用標準形・介助用標準形
オプション装着時は16マーク対象外となる場合があります。
※40cm幅で取得
※45cm幅についても、JISに準拠して生産しております。
製造元：日進医療器

※介護保険上の利用者負担割合は所得に応じて異なります。

車いす

特殊寝台

特殊寝台付属品

床ずれ防止用具

体位変換器

徘徊感知機器

手すり

歩行補助つえ

歩行器

車いす

車いす付属品

スロープ

移動用リフト

鳥糞掃除装置

購入品(入浴)

購入品(排泄)

多機能タイプ／コンパクトタイプ

介助式

Gra-Fit 多機能 コンパクト (介助式) **NEW**

パラマウントベッド

タイプ	座幅	型式	商品コード	TAISコード
介助式	40cm幅	KZ-212880	727860	00170-001654

- 前輪:6インチ ●後輪:14インチ
- 重量:14kg
- 折りたたみ幅:31cm
- 最大使用者体重:100kg

おでかけや
旅行にも便利!



レンタル価格	6,000	円/月
(1割)	600	円/月
ご利用負担額	1,200	円/月
(3割)	1,800	円/月

非課税

- オプション...回転式転倒防止装置、エレベーターユニット、ブラパッカルベルト、杖入れ

屋内	A	B	C	D	E
屋外	A	B	C	D	E
アームサポート	高さ調整				
アームサポート	跳ね上げ				
フットレグサポート	着脱				
フットレグサポート	スイングアウト				
バックサポート	張り調整				
座シート	奥行調整				

エアリー	3Dシート	クッション厚調整	スイングイン/アウト
カバー付キャスター	アンカーフレーム	様々な角度のブレーキ	グリップシステム

ノーバンクタイヤ
コンパクト全幅48cm

多機能タイプ／低床タイプ／自動ブレーキ付

自走式

Gra-Fit (自動ブレーキ付) 多機能 低床 (自走式) **NEW**

パラマウントベッド

タイプ	座幅	型式	商品コード	TAISコード
自走式	40cm幅	KZ-211865	727820	00170-001506
	45cm幅	KZ-211875	727825	00170-001507

- 前輪:5インチ ●後輪:20インチ
- 重量:18.2kg
- 折りたたみ幅:34cm
- 最大使用者体重:KZ-211865 / 100kg, KZ-211875 / 120kg

ブレーキの
かけ忘れにも安心!



〈自走式〉40cm幅

〈自走式〉45cm幅

レンタル価格	8,000	円/月
(1割)	800	円/月
ご利用負担額	1,600	円/月
(3割)	2,400	円/月

非課税

レンタル価格	9,000	円/月
(1割)	900	円/月
ご利用負担額	1,800	円/月
(3割)	2,700	円/月

非課税

- オプション...ボンベ架、回転式転倒防止装置、IVポールセット、エレベーターユニット、ブラパッカルベルト、延長棒(+8cm)、杖入れ

屋内	A	B	C	D	E
屋外	A	B	C	D	E
アームサポート	高さ調整				
アームサポート	跳ね上げ				
フットレグサポート	着脱				
フットレグサポート	スイングアウト				
バックサポート	張り調整				
座シート	奥行調整				

エアリー	3Dシート	クッション厚調整	スイングイン/アウト
カバー付キャスター	アンカーフレーム	様々な角度のブレーキ	グリップシステム

ノーバンクタイヤ

低床タイプ

ワイド45cm幅

Gra-Fit (自動ブレーキ付) 商品説明動画 (LP)

リクライニング／ティルト

リクライニング・ティルト式

Gra-Fit ティルト&リクライニング

パラマウントベッド

座幅	型式	商品コード	TAISコード
40cm幅	KZ-214830	730317	00170-001569
45cm幅	KZ-214840	730318	00170-001570

- 前輪:6インチ ●後輪:12インチ
- 重量:KZ-214830 / 21kg, KZ-214840 / 21.5kg
- 折りたたみ幅:KZ-214830 / 54cm, KZ-214840 / 59cm
- 最大使用者体重:KZ-214830 / 100kg, KZ-214840 / 120kg



介助者の身長などに合わせて
角度が変えられる「手押しハンドル」

軽い力で
らくらく♪



ティルト角度

0~30°

リクライニング

90~120°

ハンドル高さ

105~130cm

屋内	A	B	C	D	E
屋外	A	B	C	D	E
アームサポート	高さ調整				
アームサポート	落とし込み				
フットレグサポート	着脱				
フットレグサポート	スイングアウト				
バックサポート	張り調整				
座シート	奥行調整				

3Dシート	クッション厚調整	スイングイン/アウト	カバー付キャスター
アンカーフレーム	様々な角度のブレーキ	グリップシステム	足踏みブレーキ

ノーバンクハイポリマータイヤ
ワイド45cm幅

〈40cm幅〉

〈45cm幅〉

レンタル価格	9,000	円/月
(1割)	900	円/月
ご利用負担額	1,800	円/月
(3割)	2,700	円/月

非課税

レンタル価格	9,500	円/月
(1割)	950	円/月
ご利用負担額	1,900	円/月
(3割)	2,850	円/月

非課税

- オプション...IVポールセットTR用、エレベーターユニット(フットプレート角度可変タイプ)、ブラパッカルベルト

Gra-Fit ティルト&リクライニング 商品説明動画 (LP)

多機能タイプ

自走式 介助式

Gra-Fit 多機能 (自走式／介助式)

パラマウントベッド

タイプ	座幅	型式	商品コード	TAISコード
自走式	40cm幅	KZ-211830	727800	00170-001363
	45cm幅	KZ-211840	727805	00170-001364

- 前輪：6インチ ●後輪：22インチ
- 重量：KZ-211830 / 15.9kg、KZ-211840 / 16kg ●折りたたみ幅：33cm
- 最大使用者体重：KZ-211830 / 100kg、KZ-211840 / 120kg

タイプ	座幅	型式	商品コード	TAISコード
介助式	40cm幅	KZ-212830	728800	00170-001365
	45cm幅	KZ-212840	728805	00170-001366

- 前輪：6インチ ●後輪：14インチ
- 重量：KZ-212830 / 14.4kg、KZ-212840 / 14.7kg ●折りたたみ幅：31cm
- 最大使用者体重：KZ-212830 / 100kg、KZ-212840 / 120kg

多機能なアームサポート・フットサポートを搭載することで、さらに座りやすく、移乗のしやすさにも配慮しています

〈自走式〉40cm幅

レンタル価格	5,000	円/月
ご利用負担額	500	円/月
	1,000	円/月
	1,500	円/月

非課税

〈自走式〉45cm幅

レンタル価格	5,500	円/月
ご利用負担額	550	円/月
	1,100	円/月
	1,650	円/月

非課税

〈介助式〉40cm幅

レンタル価格	5,000	円/月
ご利用負担額	500	円/月
	1,000	円/月
	1,500	円/月

非課税

〈介助式〉45cm幅

レンタル価格	5,500	円/月
ご利用負担額	550	円/月
	1,100	円/月
	1,650	円/月

非課税



ノーバンク
タイヤ

ワイド
45cm幅

エアリー
3D
シート

クッション
標準装備

カー付
キャスト

多々介助
ブレーキ

アンカー
フレーム

グラスフィット
システム

多機能タイプ／低床タイプ

自走式

Gra-Fit 多機能 低床 (自走式)

パラマウントベッド

タイプ	座幅	型式	商品コード	TAISコード
自走式	40cm幅	KZ-211860	727810	00170-001367
	45cm幅	KZ-211870	727815	00170-001368

- 前輪：5インチ ●後輪：20インチ
- 重量：15.4kg ●折りたたみ幅：34cm
- 最大使用者体重：KZ-211860 / 100kg、KZ-211870 / 120kg

エアリー	3D シート	クッション 標準装備	スイング インアウト
カー付 キャスト	アンカー フレーム	多々介助 ブレーキ	グラスフィット システム

足こぎしやすい
座面高
36・38・40cm!

〈自走式〉40cm幅

レンタル価格	5,000	円/月
ご利用負担額	500	円/月
	1,000	円/月
	1,500	円/月

非課税

〈自走式〉45cm幅

レンタル価格	5,500	円/月
ご利用負担額	550	円/月
	1,100	円/月
	1,650	円/月

非課税



低床
タイプ

ワイド
45cm幅

ノーバンク
タイヤ

おすすめポイント

Gra-Fit
多機能タイプ

フット・レッグサポート



高さ調節は工具不要!!
工具を使用せずにフットプレートの高さを調節できます。またフットプレートをスライドさせて2cm引き込むことも可能です。

軽量タイプ

自走式 介助式

Gra-Fit 軽量 (自走式／介助式)

パラマウントベッド

タイプ	座幅	型式	商品コード	TAISコード
自走式	40cm幅	KZ-211800	727790	00170-001359
	45cm幅	KZ-211810	727795	00170-001360

- 前輪：6インチ ●後輪：22インチ
- 重量：KZ-211800 / 13.6kg、KZ-211810 / 13.8kg ●折りたたみ幅：32cm
- 最大使用者体重：KZ-211800 / 100kg、KZ-211810 / 120kg

軽くて使いやすいスタンダードモデル!

※軽量スタンダードモデルでは、フットプレートの高さ調節に工具が必要です。

〈自走式〉40cm幅

レンタル価格	4,000	円/月
ご利用負担額	400	円/月
	800	円/月
	1,200	円/月

非課税

〈自走式〉45cm幅

レンタル価格	5,000	円/月
ご利用負担額	500	円/月
	1,000	円/月
	1,500	円/月

非課税

〈介助式〉40cm幅

レンタル価格	4,000	円/月
ご利用負担額	400	円/月
	800	円/月
	1,200	円/月

非課税

〈介助式〉45cm幅

レンタル価格	5,000	円/月
ご利用負担額	500	円/月
	1,000	円/月
	1,500	円/月

非課税



ノーバンク
タイヤ

ワイド
45cm幅

エアリー
3D
シート

クッション
標準装備

アンカー
フレーム

グラスフィット
システム

●オプション…ボンベ架、回転式転倒防止装置(自走式のみ)、IVポールセット、延長棒(+8cm)(自走式のみ)、杖入れ

※介護保険上の利用者負担割合は所得に応じて異なります。

特殊寝台

特殊寝台付属品

床ずれ防止用具

体位変換器

徘徊感知機器

手すり

歩行補助つえ

歩行器

車いす

車いす付属品

スロープ

移動用リフト

鳥糞掃除機

購入品(入浴)

購入品(排泄)



【グレイスコアシリーズ】

標準タイプ 自走式

グレイスコア標準(自走)
GRC-11B 松永製作所

座幅	商品コード	TAISコード
40cm幅	727770	00066-000399
42cm幅	727775	

- 前輪:5インチ ●後輪:22インチ
- 重量:13.8kg
- 折りたたみ幅:32cm
- 最大使用者体重:100kg
- クッション厚:5cm



〈 〉は42cm幅の寸法です。
※38/34cmに設定可能

レンタル価格	5,500円/月
(1割)	550円/月
ご利用負担額	1,100円/月
(3割)	1,650円/月

ネクストコアシリーズの
ハイグレードモデルが
登場

非課税

●Grace Coreシリーズ オプション…後方ガードラックセット、ボンベ架、杖入れ、延長棒(+10cm)

多機能タイプ 自走式

グレイスコア マルチ(自走)
GRC-31B 松永製作所

座幅	商品コード	TAISコード
40cm幅	727780	00066-000401
42cm幅	727785	

- 前輪:5インチ ●後輪:22インチ
- 重量:15.5kg
- 折りたたみ幅:32cm
- 最大使用者体重:100kg
- クッション厚:5cm



〈 〉は42cm幅の寸法です。
※38/34cmに設定可能

レンタル価格	5,500円/月
(1割)	550円/月
ご利用負担額	1,100円/月
(3割)	1,650円/月

跳ね上げ・
スイングイン・アウトを
搭載した多機能モデル

非課税

多機能タイプ/低床タイプ 自走式

グレイスコア ミニモ(自走)
GRC-50B 松永製作所

座幅	商品コード	TAISコード
40cm幅	727871	00066-000419
42cm幅	727872	

- 前輪:5インチ ●後輪:20インチ ●重量:16.8kg
- 折りたたみ幅:33cm ●最大使用者体重:100kg



レンタル価格	6,500円/月
(1割)	650円/月
ご利用負担額	1,300円/月
(3割)	1,950円/月

〈 〉は42cm幅の寸法です。
※前座高39cmは
メーカーオプションとなります。

非課税

おすすめポイント Grace Coreシリーズ(共通)

業界一高い
背もたれ高さ!
背もたれ高さ56cmで
背中をしっかり支えて
いるのに漕ぎやすい
背もたれ形状!



グレイスコアの
背もたれの
秘密を
動画で解説!

かんたん座シート奥行調整!
小柄な方でも骨盤をまっすぐ奥まで
入れて座りやすい34cmにも
座シート奥行
調整可能!
※ミニモは除く



グレイスコアの
座シートの秘密を
動画で解説!

空気管理不要!
ハイブリッドタイヤを
標準装備!



通気性抜群!ムレにくい!イージードライクッション!

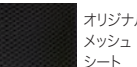
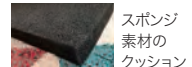

標準タイプ 介助式

グレイスコア標準(介助)
GRC-21BD 松永製作所

座幅	商品コード	TAISコード
40cm幅	728770	00066-000403
42cm幅	728775	

- 前輪:5インチ ●後輪:16インチ
- 重量:13.7kg
- 折りたたみ幅:32cm
- 最大使用者体重:100kg
- クッション厚:5cm



〈 〉は42cm幅の寸法です。
※38/34cmに設定可能

レンタル価格	5,500円/月
(1割)	550円/月
ご利用負担額	1,100円/月
(3割)	1,650円/月

ネクストコアシリーズの
ハイグレードモデルが
登場

非課税

多機能タイプ 介助式

グレイスコア マルチ(介助) 松永製作所

座幅	型式	商品コード	TAISコード
40cm幅	GRC-41BD	728780	00066-000404
42cm幅		728785	
40cm幅	GRC-41B	-	00066-000402
42cm幅		-	

- 前輪:5インチ ●後輪:16インチ
- 重量:GRC-41BD / 15.4kg
GRC-41B / 15.1kg
- 折りたたみ幅:32cm
- 最大使用者体重:100kg
- クッション厚:5cm



〈GRC-41BD〉

レンタル価格	6,000円/月
(1割)	600円/月
ご利用負担額	1,200円/月
(3割)	1,800円/月

〈GRC-41B〉

レンタル価格	6,000円/月
(1割)	600円/月
ご利用負担額	1,200円/月
(3割)	1,800円/月

跳ね上げ・
スイングイン・アウトを
搭載した多機能モデル

●Grace Coreシリーズ オプション…ボンベ架(GRC-41Bのみ)、延長棒(+10cm)

多機能タイプ/低床タイプ 介助式

グレイスコア ミニモ(介助)
GRC-60BD 松永製作所

座幅	商品コード	TAISコード
40cm幅	728871	00066-000421
42cm幅	728872	

- 前輪:5インチ ●後輪:16インチ ●重量:16.9kg
- 折りたたみ幅:32cm ●最大使用者体重:100kg



レンタル価格	6,500円/月
(1割)	650円/月
ご利用負担額	1,300円/月
(3割)	1,950円/月

〈 〉は42cm幅の寸法です。
※前座高39cmは
メーカーオプションと
なります。

非課税

おすすめポイント Grace Coreシリーズ(介助式)



【ブレーキをかける時】

腰を屈めて前方に
手を伸ばさないと…
前方に回って
腰を屈めないと…



グレイスコアなら、
後ろから足で
ポンッと踏むだけ
簡単操作。

Galaxy [Galaxy シリーズ]



車いす

軽量タイプ【身長目安 155cm～170cm】 自走式
Galaxy標準(自走) Gal-11 松永製作所

座幅	商品コード	TAISコード	ハイブリッドタイヤを標準装備
40cm幅	727045	00066-000383	

- 前輪：6インチ
- 後輪：22インチ
- 重量：12.4kg
- 折りたたみ幅：29cm
- 最大使用者体重：100kg

ノーバンクタイヤ

バックサポート張りの調整
3D立体スリング



レンタル価格	5,000 円/月
(1割)	500 円/月
ご利用負担額	1,000 円/月
(3割)	1,500 円/月

非課税

軽量タイプ【身長目安 155cm～170cm】 介助式
Galaxy標準(介助) Gal-21 松永製作所

座幅	商品コード	TAISコード	ハイブリッドタイヤを標準装備
40cm幅	728700	00066-000384	

- 前輪：6インチ
- 後輪：16インチ
- 重量：11.4kg
- 折りたたみ幅：28cm
- 最大使用者体重：100kg

ノーバンクタイヤ

バックサポート張りの調整
3D立体スリング



レンタル価格	5,000 円/月
(1割)	500 円/月
ご利用負担額	1,000 円/月
(3割)	1,500 円/月

非課税

多機能タイプ【身長目安 155cm～170cm】 自走式
Galaxyアジャスト(自走) Gal-51 松永製作所

座幅	商品コード	TAISコード	ハイブリッドタイヤを標準装備
40cm幅	727050	00066-000385	

- 前輪：6インチ
- 後輪：22インチ
- 重量：15.2kg
- 折りたたみ幅：28cm
- 最大使用者体重：100kg

ノーバンクタイヤ

バックサポート張りの調整
3D立体スリング



レンタル価格	6,000 円/月
(1割)	600 円/月
ご利用負担額	1,200 円/月
(3割)	1,800 円/月

非課税

多機能タイプ【身長目安 155cm～170cm】 介助式
Galaxyアジャスト(介助) Gal-61 松永製作所

座幅	商品コード	TAISコード	ハイブリッドタイヤを標準装備
40cm幅	728705	00066-000386	

- 前輪：6インチ
- 後輪：16インチ
- 重量：14.2kg
- 折りたたみ幅：28cm
- 最大使用者体重：100kg

ノーバンクタイヤ

バックサポート張りの調整
3D立体スリング



レンタル価格	6,000 円/月
(1割)	600 円/月
ご利用負担額	1,200 円/月
(3割)	1,800 円/月

非課税

低床多機能タイプ【身長目安 145cm～160cm】 自走式
Galaxyミニモ(自走) Gal-50 松永製作所

座幅	商品コード	TAISコード	ハイブリッドタイヤを標準装備
40cm幅	727055	00066-000387	

- 前輪：5インチ
- 後輪：20インチ
- 重量：14.9kg
- 折りたたみ幅：28cm
- 最大使用者体重：100kg

ノーバンクタイヤ

バックサポート張りの調整
3D立体スリング



レンタル価格	6,000 円/月
(1割)	600 円/月
ご利用負担額	1,200 円/月
(3割)	1,800 円/月

非課税

低床多機能タイプ【身長目安 145cm～160cm】 介助式
Galaxyミニモ(介助) Gal-60 松永製作所

座幅	商品コード	TAISコード	ハイブリッドタイヤを標準装備
40cm幅	728710	00066-000388	

- 前輪：5インチ
- 後輪：16インチ
- 重量：14.2kg
- 折りたたみ幅：27cm
- 最大使用者体重：100kg

ノーバンクタイヤ

バックサポート張りの調整
3D立体スリング



レンタル価格	6,000 円/月
(1割)	600 円/月
ご利用負担額	1,200 円/月
(3割)	1,800 円/月

非課税

※介護保険上の利用者負担割合は所得に応じて異なります。

特殊寝台
特殊寝付用品
床ずれ防止用具
体位変換器
徘徊感知機器
手すり
歩行補助具
歩行器
車いす
車いす付属品
スロープ
移動用リフト
鳥糞掃除装置
購入品(入浴)
購入品(排泄)

【モダンシリーズ】

標準タイプ

自走式

A-style KMD-A22 (自走式)

カワムラサイクル

座幅	TAISコード
40cm幅	00160-000286
42cm幅	

- 前輪:6インチ ●後輪:22インチ
- 重量:14.5kg
- 折りたたみ幅:30cm
- 最大使用者体重:100kg



使いやすい標準タイプ
外出が多い方に
おすすめ

レンタル価格	4,620 円/月
(1割)	462 円/月
ご利用負担額	924 円/月
(3割)	1,386 円/月

非課税

標準タイプ

介助式

A-style KMD-A16 (介助式)

カワムラサイクル

座幅	TAISコード
40cm幅	00160-000287
42cm幅	

- 前輪:6インチ ●後輪:16インチ
- 重量:13.2kg
- 折りたたみ幅:27cm
- 最大使用者体重:100kg



使いやすい標準タイプ
外出が多い方に
おすすめ

レンタル価格	3,940 円/月
(1割)	394 円/月
ご利用負担額	788 円/月
(3割)	1,182 円/月

非課税

多機能タイプ

自走式

B-style KMD-B22 (自走式)

カワムラサイクル

座幅	TAISコード
40cm幅	00160-000288
42cm幅	

- 前輪:6インチ ●後輪:22インチ
- 重量:16.3kg
- 折りたたみ幅:30cm
- 最大使用者体重:100kg

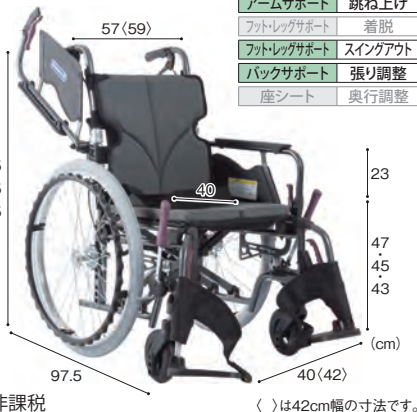

肘部・脚部が可動する
多機能タイプ
移乗回数が多い方に
おすすめ

レンタル価格	5,000 円/月
(1割)	500 円/月
ご利用負担額	1,000 円/月
(3割)	1,500 円/月

非課税

多機能タイプ

介助式

B-style KMD-B16 (介助式)

カワムラサイクル

座幅	TAISコード
40cm幅	00160-000290
42cm幅	

- 前輪:6インチ ●後輪:16インチ
- 重量:14.6kg
- 折りたたみ幅:27cm
- 最大使用者体重:100kg



肘部・脚部が可動する
多機能タイプ
移乗回数が多い方に
おすすめ

レンタル価格	5,000 円/月
(1割)	500 円/月
ご利用負担額	1,000 円/月
(3割)	1,500 円/月

非課税

多機能タイプ

自走式

C-style KMD-C22 (自走式)

カワムラサイクル

座幅	TAISコード
40cm幅	00160-000292
42cm幅	
45cm幅	

- 前輪:6インチ
- 後輪:22インチ(低床20インチ)
- 重量:17.2kg(低床16.9kg)
- 折りたたみ幅:30cm
- 最大使用者体重:100kg



肘部・脚部が可動
+肘当て高さ調節の
多機能タイプ
厚めのクッションと
兼用する方におすすめ

レンタル価格	5,000 円/月
(1割)	500 円/月
ご利用負担額	1,000 円/月
(3割)	1,500 円/月

非課税

低床タイプもご用意しております。(45cm幅除く)

多機能タイプ

介助式

C-style KMD-C16 (介助式)

カワムラサイクル

座幅	TAISコード
40cm幅	00160-000294
42cm幅	
45cm幅	

- 前輪:6インチ
- 後輪:16インチ
- 重量:15.5kg(低床15.3kg)
- 折りたたみ幅:27cm
- 最大使用者体重:100kg



肘部・脚部が可動
+肘当て高さ調節の
多機能タイプ
厚めのクッションと
兼用する方におすすめ

レンタル価格	5,000 円/月
(1割)	500 円/月
ご利用負担額	1,000 円/月
(3割)	1,500 円/月

非課税

低床タイプもご用意しております。(45cm幅除く)

標準タイプ

自走式

NEO-1α (自走式)

日進医療器

商品コード	TAISコード
727710	00175-000387

- 前輪：6インチ ●後輪：22インチ
- 重量：12.3kg
- 折りたたみ幅：32cm
- 最大使用者体重：100kg

ノーバンク
タイヤ

屋内	A B C D E
屋外	A B C D E
アームサポート	高さ調整
アームサポート	跳ね上げ
フットレグサポート	着脱
フットレグサポート	スイングアウト
バックサポート	張り調整
座シート	奥行調整



押し手91cmで
らくらく介助!

レンタル価格	3,000円/月
(1割)	300円/月
ご利用負担額 (2割)	600円/月
(3割)	900円/月

●オプション…ワンストップブレーキ、ガードル掛け、延長棒

非課税

標準タイプ

介助式

NEO-2α (介助式)

日進医療器

商品コード	TAISコード
728745	00175-000388

- 前輪：6インチ ●後輪：16インチ
- 重量：11.3kg
- 折りたたみ幅：28cm
- 最大使用者体重：100kg

ノーバンク
タイヤ

屋内	A B C D E
屋外	A B C D E
アームサポート	高さ調整
アームサポート	跳ね上げ
フットレグサポート	着脱
フットレグサポート	スイングアウト
バックサポート	張り調整
座シート	奥行調整



押し手91cmで
らくらく介助!

レンタル価格	3,000円/月
(1割)	300円/月
ご利用負担額 (2割)	600円/月
(3割)	900円/月

●オプション…ワンストップブレーキ、ガードル掛け、延長棒

非課税

多機能タイプ

自走式

NEO-1αW (自走式)

日進医療器

商品コード	TAISコード
727765	00175-000399

- 前輪：6インチ ●後輪：22インチ
- 重量：13.4kg
- 折りたたみ幅：32cm
- 最大使用者体重：100kg

ノーバンク
タイヤ

屋内	A B C D E
屋外	A B C D E
アームサポート	高さ調整
アームサポート	跳ね上げ
フットレグサポート	着脱
フットレグサポート	スイングアウト
バックサポート	張り調整
座シート	奥行調整



押し手90cmで
らくらく介助の
多機能タイプ

レンタル価格	3,000円/月
(1割)	300円/月
ご利用負担額 (2割)	600円/月
(3割)	900円/月

●オプション…ワンストップブレーキ、エレベーターユニット、ガードル掛け、延長棒

非課税

多機能タイプ

介助式

NEO-2αW (介助式)

日進医療器

商品コード	TAISコード
728765	00175-000400

- 前輪：6インチ ●後輪：16インチ
- 重量：12.8kg
- 折りたたみ幅：26cm
- 最大使用者体重：100kg

ノーバンク
タイヤ

屋内	A B C D E
屋外	A B C D E
アームサポート	高さ調整
アームサポート	跳ね上げ
フットレグサポート	着脱
フットレグサポート	スイングアウト
バックサポート	張り調整
座シート	奥行調整



押し手90cmで
らくらく介助の
多機能タイプ

レンタル価格	3,000円/月
(1割)	300円/月
ご利用負担額 (2割)	600円/月
(3割)	900円/月

●オプション…ワンストップブレーキ、エレベーターユニット、ガードル掛け、延長棒

非課税

多機能タイプ

自走式

ネクストコア・マルチ NEXT-31B

松永製作所

商品コード	TAISコード
-	00066-000318

- 前輪：6インチ ●後輪：22インチ ●重量：13.2kg
- 折りたたみ幅：28cm ●最大使用者体重：100kg

屋内	A B C D E
屋外	A B C D E
アームサポート	高さ調整
アームサポート	跳ね上げ
フットレグサポート	着脱
フットレグサポート	スイングアウト
バックサポート	張り調整
座シート	奥行調整



- 全幅56cm、全長95cmのコンパクト設計
- フットサポートの長さが32～41cmで調整可能

レンタル価格	5,000円/月
(1割)	500円/月
ご利用負担額 (2割)	1,000円/月
(3割)	1,500円/月

座幅38・42cmもご用意しております。

非課税

多機能タイプ

介助式

ネクストコア・マルチ NEXT-41B

松永製作所

商品コード	TAISコード
-	00066-000319

- 前輪：6インチ ●後輪：16インチ ●重量：12.2kg
- 折りたたみ幅：27cm ●最大使用者体重：100kg

屋内	A B C D E
屋外	A B C D E
アームサポート	高さ調整
アームサポート	跳ね上げ
フットレグサポート	着脱
フットレグサポート	スイングアウト
バックサポート	張り調整
座シート	奥行調整



- 全幅55cm、全長94.5cmのコンパクト設計
- フットサポートの長さが32～41cmで調整可能

レンタル価格	5,000円/月
(1割)	500円/月
ご利用負担額 (2割)	1,000円/月
(3割)	1,500円/月

座幅38・42cmもご用意しております。

非課税

軽量タイプ／幅狭タイプ

自走式

ULTRA 自動ブレーキ(自走)
NA-U1 + G-Guard II エアリー仕様

日進医療器

座幅	カラー	商品コード	TAISコード
40cm	インディゴ	726945	00175-000364
幅	ワイン	726950	

- 前輪:6インチ ●後輪:22インチ ●重量:15.8kg
- 折りたたみ幅:31cm ●最大使用者体重:100kg

駐車ブレーキをかけわすれて車いすから立ち上がっても、安全ブレーキが駆動輪をロックします

- オプション…ガートル掛け、杖入れ、ブレーキ延長棒



屋内	A	B	C	D	E	アームサポート	高さ調整
屋内	A	B	C	D	E	アームサポート	跳ね上げ
屋外	A	B	C	D	E	フットレグサポート	着脱
						フットレグサポート	スイングアウト
						バックサポート	張り調整
						座シート	奥行調整

選ぶシート色!

ノーパンクタイヤ

レンタル価格	7,000	円/月
ご利用負担額 (1割)	700	円/月
ご利用負担額 (2割)	1,400	円/月
ご利用負担額 (3割)	2,100	円/月

非課税

軽量タイプ／幅狭タイプ

自走式 介助式

ULTRA 標準 エアリー仕様 NA-U1 (自走) / NAH-U1 (介助)

日進医療器

自走式

座幅	カラー	商品コード
38cm	インディゴ	726800
幅	ワイン	726815
40cm	インディゴ	726805
幅	ワイン	726820
42cm	インディゴ	726810
幅	ワイン	726825

TAISコード 00175-000356

- 前輪:6インチ ●後輪:自走式/22インチ、介助式/14インチ
- 重量:自走式/12.4kg、介助式/11kg
- 折りたたみ幅:自走式/30cm、介助式/28cm
- 最大使用者体重:100kg

- オプション…ワンストップブレーキ、ボンベ架(自走式のみ)、ガートル掛け、杖入れ、ブレーキ延長棒

介助式

座幅	カラー	商品コード
38cm	インディゴ	728560
幅	ワイン	728575
40cm	インディゴ	728565
幅	ワイン	728580
42cm	インディゴ	728570
幅	ワイン	728585

TAISコード 00175-000357

- 前輪:6インチ ●後輪:自走式/22インチ、介助式/14インチ
- 重量:自走式/12.4kg、介助式/11kg
- 折りたたみ幅:自走式/30cm、介助式/28cm
- 最大使用者体重:100kg

- オプション…ワンストップブレーキ、ボンベ架(自走式のみ)、ガートル掛け、杖入れ、ブレーキ延長棒

疲れにくい
ウルトラシリーズ標準型



エアリー 3Dシート クッション標準装備

ノーパンクタイヤ

選ぶシート色!



レンタル価格	5,000	円/月
ご利用負担額 (1割)	500	円/月
ご利用負担額 (2割)	1,000	円/月
ご利用負担額 (3割)	1,500	円/月

在庫限定 非課税

レンタル価格	5,000	円/月
ご利用負担額 (1割)	500	円/月
ご利用負担額 (2割)	1,000	円/月
ご利用負担額 (3割)	1,500	円/月

在庫限定 非課税

多機能タイプ／幅狭タイプ

自走式 介助式

ULTRA 多機能 エアリー仕様 NA-U2W (自走) / NAH-U2W (介助)

日進医療器

自走式

座幅	カラー	商品コード
38cm	インディゴ	726830
幅	ワイン	726845
40cm	インディゴ	726835
幅	ワイン	726850
42cm	インディゴ	726840
幅	ワイン	726855

TAISコード 00175-000358

- 前輪:6インチ ●後輪:自走式/22インチ、介助式/14インチ
- 重量:自走式/13.8kg、介助式/12.3kg
- 折りたたみ幅:自走式/30cm、介助式/28cm
- 最大使用者体重:100kg

- オプション…ワンストップブレーキ、エレベーターユニット^{※1}、ボンベ架(自走式のみ)、ガートル掛け、杖入れ、ブレーキ延長棒
- ※1…座幅38cmのみ車いす本体のフットサポートに交換が必要。

介助式

座幅	カラー	商品コード
38cm	インディゴ	728590
幅	ワイン	728605
40cm	インディゴ	728595
幅	ワイン	728610
42cm	インディゴ	728600
幅	ワイン	728615

TAISコード 00175-000359

- 前輪:6インチ ●後輪:自走式/22インチ、介助式/14インチ
- 重量:自走式/13.8kg、介助式/12.3kg
- 折りたたみ幅:自走式/30cm、介助式/28cm
- 最大使用者体重:100kg

- オプション…ワンストップブレーキ、エレベーターユニット^{※1}、ボンベ架(自走式のみ)、ガートル掛け、杖入れ、ブレーキ延長棒
- ※1…座幅38cmのみ車いす本体のフットサポートに交換が必要。

疲れにくく移乗もしやすい
多機能型



エアリー 3Dシート クッション標準装備 スイングイン/アウト

ノーパンクタイヤ

選ぶシート色!



レンタル価格	5,000	円/月
ご利用負担額 (1割)	500	円/月
ご利用負担額 (2割)	1,000	円/月
ご利用負担額 (3割)	1,500	円/月

在庫限定 非課税

レンタル価格	5,000	円/月
ご利用負担額 (1割)	500	円/月
ご利用負担額 (2割)	1,000	円/月
ご利用負担額 (3割)	1,500	円/月

在庫限定 非課税

モジュールタイプ

自走式 介助式

ULTRA モジュール エアリー仕様 NA-U7 (自走) / NAH-U7 (介助)

日進医療器

座幅	型式	カラー	商品コード	TAISコード
40~44cm幅	NA-U7 (自走式)	インディゴ	726870	00175-000361
		ワイン	726875	
	NAH-U7 (介助式)	インディゴ	728620	00175-000362
		ワイン	728625	

- 前輪:6インチ ●後輪:自走式/22インチ、介助式/14インチ
- 重量:自走式/15.2kg、介助式/13.7kg
- 折りたたみ幅:自走式/30cm、介助式/26cm
- 最大使用者体重:100kg

工具無でシート幅が調整でき、幅広い方々にも対応します



ワイン

- オプション…ワンストップブレーキ、エレベーターユニット、ボンベ架(自走式のみ)、ガートル掛け、杖入れ、ブレーキ延長棒



エアリー 3Dシート クッション標準装備 スイングイン/アウト

ノーパンクタイヤ

選ぶシート色!



レンタル価格	6,000	円/月
ご利用負担額 (1割)	600	円/月
ご利用負担額 (2割)	1,200	円/月
ご利用負担額 (3割)	1,800	円/月

非課税

レンタル価格	6,000	円/月
ご利用負担額 (1割)	600	円/月
ご利用負担額 (2割)	1,200	円/月
ご利用負担額 (3割)	1,800	円/月

非課税

※介護保険上の利用者負担割合は所得に応じて異なります。

中床タイプ 自走式

ふわりす KF22-40SB (自走)

カワムラサイクル

商品コード	TAISコード
-	00160-000241

- 前輪：6インチ ●後輪：22インチ
- 重量：9.6kg ●折りたたみ幅：33cm
- 最大使用者体重：100kg

屋内	A B C D E
屋外	A B C D E
アームサポート	高さ調整
アームサポート	跳ね上げ
フットレグサポート	着脱
フットレグサポート	スイングアウト
バックサポート	張り調整
座シート	奥行調整



軽量化と剛性の両立を実現

レンタル価格	4,000円/月
(1割)	400円/月
ご利用負担額	800円/月
(2割)	800円/月
(3割)	1,200円/月

非課税

中床タイプ 介助式

ふわりす KF16-40SB (介助)

カワムラサイクル

商品コード	TAISコード
-	00160-000240

- 前輪：6インチ ●後輪：16インチ
- 重量：8.9kg ●折りたたみ幅：28cm
- 最大使用者体重：100kg

屋内	A B C D E
屋外	A B C D E
アームサポート	高さ調整
アームサポート	跳ね上げ
フットレグサポート	着脱
フットレグサポート	スイングアウト
バックサポート	張り調整
座シート	奥行調整



軽量化と剛性の両立を実現

レンタル価格	4,000円/月
(1割)	400円/月
ご利用負担額	800円/月
(2割)	800円/月
(3割)	1,200円/月

非課税

多機能タイプ／軽量タイプ 自走式

ふわりす+ (プラス) KFP22-40SB (自走)

カワムラサイクル

商品コード	TAISコード
-	00160-000249

- 前輪：6インチ ●後輪：22インチ
- 重量：10.9kg ●折りたたみ幅：33cm
- 最大使用者体重：100kg

屋内	A B C D E
屋外	A B C D E
アームサポート	高さ調整
アームサポート	跳ね上げ
フットレグサポート	着脱
フットレグサポート	スイングアウト
バックサポート	張り調整
座シート	奥行調整



軽いのに多機能で丈夫

レンタル価格	6,000円/月
(1割)	600円/月
ご利用負担額	1,200円/月
(2割)	1,200円/月
(3割)	1,800円/月

非課税

多機能タイプ／軽量タイプ 介助式

ふわりす+ (プラス) KFP16-40SB (介助)

カワムラサイクル

商品コード	TAISコード
-	00160-000248

- 前輪：6インチ ●後輪：16インチ
- 重量：9.9kg ●折りたたみ幅：28cm
- 最大使用者体重：100kg

屋内	A B C D E
屋外	A B C D E
アームサポート	高さ調整
アームサポート	跳ね上げ
フットレグサポート	着脱
フットレグサポート	スイングアウト
バックサポート	張り調整
座シート	奥行調整



軽いのに多機能で丈夫

レンタル価格	6,000円/月
(1割)	600円/月
ご利用負担額	1,200円/月
(2割)	1,200円/月
(3割)	1,800円/月

非課税

多機能タイプ 自走式

ラクーネ LK-2 (自走)

ミキ

商品コード	TAISコード
-	00122-000477

- 前輪：6インチ ●後輪：22インチ
- 重量：20.5kg ●折りたたみ幅：38.5cm
- 最大使用者体重：100kg

屋内	A B C D E
屋外	A B C D E
アームサポート	高さ調整
アームサポート	跳ね上げ
フットレグサポート	着脱
フットレグサポート	スイングアウト
バックサポート	張り調整
座シート	奥行調整



身体を持ち上げなくても横からの移乗が簡単にできます

レンタル価格	7,000円/月
(1割)	700円/月
ご利用負担額	1,400円/月
(2割)	1,400円/月
(3割)	2,100円/月

非課税

多機能タイプ 介助式

ラクーネ LK-3 (介助)

ミキ

商品コード	TAISコード
728475	00122-000486

- 前輪：6インチ ●後輪：14インチ
- 重量：15kg ●折りたたみ幅：25cm
- 最大使用者体重：100kg

屋内	A B C D E
屋外	A B C D E
アームサポート	高さ調整
アームサポート	跳ね上げ
フットレグサポート	着脱
フットレグサポート	スイングアウト
バックサポート	張り調整
座シート	奥行調整



身体を持ち上げなくても横からの移乗が簡単にできます

レンタル価格	6,000円/月
(1割)	600円/月
ご利用負担額	1,200円/月
(2割)	1,200円/月
(3割)	1,800円/月

非課税

※介護保険上の利用者負担割合は所得に応じて異なります。

特殊寝台

特殊寝台付属品

床ずれ防止用具

体位変換器

徘徊感知機器

手すり

歩行補助つえ

歩行器

車いす

車いす付属品

スロープ

移動用リフト

島崎排便装置

購入品(入浴)

購入品(排泄)

多機能タイプ 自走式

エアフィッツ・プレミアム AFP-22 ミキ

商品コード	TAISコード	屋内	A B C D E
727857	00122-000653	屋外	A B C D E

- 前輪:6インチ ●後輪:22インチ ●重量:19.7kg
- 折りたたみ幅:37cm ●最大使用者体重:100kg



- ノーマンクタイヤ
- アームサポート 高さ調整
- アームサポート 跳ね上げ
- フットレグサポート 着脱
- フットレグサポート スイングアウト
- バックサポート 張り調整
- 座シート 奥行調整

体格・症状の変化に合わせて簡単調整
モジュール機能でより快適に

レンタル価格	6,000円/月
ご利用負担額	(1割) 600円/月
	(2割) 1,200円/月
	(3割) 1,800円/月

非課税

多機能タイプ 介助式

エアフィッツ・プレミアム AFP-16 ミキ

商品コード	TAISコード	屋内	A B C D E
728862	00122-000654	屋外	A B C D E

- 前輪:6インチ ●後輪:16インチ ●重量:18.4kg
- 折りたたみ幅:31cm ●最大使用者体重:100kg



- ノーマンクタイヤ
- アームサポート 高さ調整
- アームサポート 跳ね上げ
- フットレグサポート 着脱
- フットレグサポート スイングアウト
- バックサポート 張り調整
- 座シート 奥行調整

レンタル価格	6,000円/月
ご利用負担額	(1割) 600円/月
	(2割) 1,200円/月
	(3割) 1,800円/月

非課税

多機能タイプ 自走式

エアフィッツ・スタンダード AFS-22 ミキ

商品コード	TAISコード	屋内	A B C D E
727856	00122-000655	屋外	A B C D E

- 前輪:6インチ ●後輪:22インチ ●重量:17.2kg
- 折りたたみ幅:32.5cm ●最大使用者体重:100kg



- ノーマンクタイヤ
- アームサポート 高さ調整
- アームサポート 跳ね上げ
- フットレグサポート 着脱
- フットレグサポート スイングアウト
- バックサポート 張り調整
- 座シート 奥行調整

日々快適に過ごしたいから
エアフィッツのスタンダードタイプ

レンタル価格	5,000円/月
ご利用負担額	(1割) 500円/月
	(2割) 1,000円/月
	(3割) 1,500円/月

非課税

多機能タイプ 介助式

エアフィッツ・スタンダード AFS-16 ミキ

商品コード	TAISコード	屋内	A B C D E
728861	00122-000656	屋外	A B C D E

- 前輪:6インチ ●後輪:16インチ ●重量:15.7kg
- 折りたたみ幅:28.5cm ●最大使用者体重:100kg



- ノーマンクタイヤ
- アームサポート 高さ調整
- アームサポート 跳ね上げ
- フットレグサポート 着脱
- フットレグサポート スイングアウト
- バックサポート 張り調整
- 座シート 奥行調整

レンタル価格	5,000円/月
ご利用負担額	(1割) 500円/月
	(2割) 1,000円/月
	(3割) 1,500円/月

非課税

おすすめポイント エアフィッツシリーズ

空気圧で調整する「ナチュラルシーティング」
腰掛けて座面・背面クッションの内圧を調整、体重や体型に応じた良好な座位姿勢を簡単に整えます。



エアセルクッション(座)

座っている時の支えとなる坐骨の減圧、お尻全体の圧の分散が骨盤のバランスと安定を保ち、前ずれすることや斜めに座ることを防ぎます。また、大腿部の支えにより下肢が安定することで、上半身の安定も保てます。

エアセルクッション(背)

骨盤と体の側面を左右からサポートすることで、体幹の傾きやネジレを抑制し、斜めに座ることを防ぎます。背中全体で体重を支えるようになるため坐骨の圧も軽減できます。また、お尻後部の隙間を埋めて、背中の接触面積を増やすことで骨盤の後傾を抑制し、背中が丸まり前ずれすることを防ぎます。

標準タイプ 自走式

カルティマ スーパーグレード標準(自走) **NEW** ミキ

座幅	型式	商品コード	TAISコード	屋内	A B C D E
40cm幅	CRT-SG-5	727873	00122-000669	屋外	A B C D E
42cm幅		727874			

- 前輪:6インチ ●後輪:22インチ ●重量:11.1kg
- 折りたたみ幅:34cm ●最大使用者体重:100kg

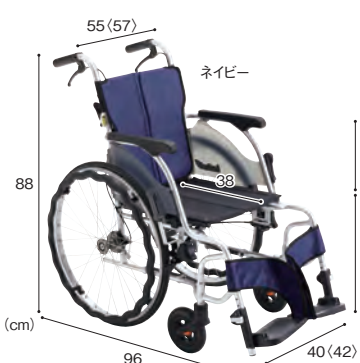

- ノーマンクタイヤ
- アームサポート 高さ調整
- アームサポート 跳ね上げ
- フットレグサポート 着脱
- フットレグサポート スイングアウト
- バックサポート 張り調整
- 座シート 奥行調整

片レバーのみで操作
「ワンハンドブレーキ」搭載の
使い勝手の良いSGシリーズの
上位モデル

レンタル価格	5,000円/月
ご利用負担額	(1割) 500円/月
	(2割) 1,000円/月
	(3割) 1,500円/月

非課税

標準タイプ 介助式

カルティマ スーパーグレード標準(介助) **NEW** ミキ

座幅	型式	商品コード	TAISコード	屋内	A B C D E
40cm幅	CRT-SG-6	728873	00122-000670	屋外	A B C D E
42cm幅		728874			

- 前輪:6インチ ●後輪:14インチ ●重量:10.5kg
- 折りたたみ幅:27cm ●最大使用者体重:100kg



- ノーマンクタイヤ
- アームサポート 高さ調整
- アームサポート 跳ね上げ
- フットレグサポート 着脱
- フットレグサポート スイングアウト
- バックサポート 張り調整
- 座シート 奥行調整

女性や力の弱い方に最適な
10.5kgの超軽量車椅子

レンタル価格	5,000円/月
ご利用負担額	(1割) 500円/月
	(2割) 1,000円/月
	(3割) 1,500円/月

非課税

※()は42cm幅の寸法です。
※介護保険上の利用者負担割合は所得に応じて異なります。

多機能タイプ 自走式

カルティマ スーパーグレード多機能 (自走) **NEW** ミキ

座幅	型式	商品コード	TAISコード	屋内	屋外
40cm幅	CRT-SG-7	727875	00122-000671	A B C D E	A B C D E
42cm幅		727876		A B C D E	A B C D E

- 前輪：6インチ ●後輪：22インチ
- 重量：12.2kg ●折りたたみ幅：34cm
- 最大使用者体重：100kg

ノーバンク
タイヤ

アームサポート	高さ調整
アームサポート	跳ね上げ
フットレグサポート	着脱
フットレグサポート	スイングアウト
バックサポート	張り調整
座シート	奥行調整



上位モデルのウイング・スイングアウト仕様自分らしく、潤いに満ちた生活をサポートいたします

レンタル価格	6,000円/月
(1割)	600円/月
ご利用負担額 (2割)	1,200円/月
(3割)	1,800円/月

非課税

※()は42cm幅の寸法です。

軽量タイプ 自走式

軽8α (自走式) NA-L8α Aパッケージ 日進医療器

商品コード	TAISコード	エアリー	ノーバンク タイヤ	屋内	屋外
728535	00175-000342	あり	あり	A B C D E	A B C D E

- 前輪：6インチ ●後輪：22インチ
- 重量：10.2kg
- 折りたたみ幅：28cm
- 最大使用者体重：100kg

エアリー
ノーバンク
タイヤ

アームサポート	高さ調整
アームサポート	跳ね上げ
フットレグサポート	着脱
フットレグサポート	スイングアウト
バックサポート	張り調整
座シート	奥行調整



超軽量10.2kg・カルアルファシリーズの自走式標準タイプ

レンタル価格	5,000円/月
(1割)	500円/月
ご利用負担額 (2割)	1,000円/月
(3割)	1,500円/月

在庫限定 非課税

●オプション…ブレーキ延長棒

軽量タイプ / 多機能タイプ 自走式

軽8α 多機能 (自走式) NA-L8αW Aパッケージ 日進医療器

商品コード	TAISコード	エアリー	ノーバンク タイヤ	屋内	屋外
726975	00175-000372	あり	あり	A B C D E	A B C D E

- 前輪：6インチ ●後輪：22インチ
- 重量：10.9kg
- 折りたたみ幅：29cm
- 最大使用者体重：100kg

エアリー
ノーバンク
タイヤ

アームサポート	高さ調整
アームサポート	跳ね上げ
フットレグサポート	着脱
フットレグサポート	スイングアウト
バックサポート	張り調整
座シート	奥行調整



ノーバンク多機能で11キロを切る軽さ

レンタル価格	6,420円/月
(1割)	642円/月
ご利用負担額 (2割)	1,284円/月
(3割)	1,926円/月

在庫限定 非課税

●オプション…エレベーターユニット、ブレーキ延長棒

※介護保険上の利用者負担割合は所得に応じて異なります。

多機能タイプ 介助式

カルティマ スーパーグレード多機能 (介助) **NEW** ミキ

座幅	型式	商品コード	TAISコード	屋内	屋外
40cm幅	CRT-SG-8	728875	00122-000672	A B C D E	A B C D E
42cm幅		728876		A B C D E	A B C D E

- 前輪：6インチ ●後輪：14インチ
- 重量：11.7kg ●折りたたみ幅：27cm
- 最大使用者体重：100kg

ノーバンク
タイヤ

アームサポート	高さ調整
アームサポート	跳ね上げ
フットレグサポート	着脱
フットレグサポート	スイングアウト
バックサポート	張り調整
座シート	奥行調整



レンタル価格	6,000円/月
(1割)	600円/月
ご利用負担額 (2割)	1,200円/月
(3割)	1,800円/月

非課税

※()は42cm幅の寸法です。

軽量タイプ 介助式

軽7α (介助式) NAH-L7α Aパッケージ 日進医療器

商品コード	TAISコード	エアリー	ノーバンク タイヤ	屋内	屋外
728540	00175-000341	あり	あり	A B C D E	A B C D E

- 前輪：6インチ ●後輪：14インチ
- 重量：8.7kg
- 折りたたみ幅：28cm
- 最大使用者体重：100kg

エアリー
ノーバンク
タイヤ

アームサポート	高さ調整
アームサポート	跳ね上げ
フットレグサポート	着脱
フットレグサポート	スイングアウト
バックサポート	張り調整
座シート	奥行調整



超軽量8.7kg・カルアルファシリーズの介助式標準タイプ

レンタル価格	5,000円/月
(1割)	500円/月
ご利用負担額 (2割)	1,000円/月
(3割)	1,500円/月

在庫限定 非課税

軽量タイプ / 多機能タイプ 介助式

軽7α 多機能 (介助式) NAH-L7αW Aパッケージ 日進医療器

商品コード	TAISコード	エアリー	ノーバンク タイヤ	屋内	屋外
728675	00175-000351	あり	あり	A B C D E	A B C D E

- 前輪：6インチ ●後輪：14インチ
- 重量：9.8kg
- 折りたたみ幅：28cm
- 最大使用者体重：100kg

エアリー
ノーバンク
タイヤ

アームサポート	高さ調整
アームサポート	跳ね上げ
フットレグサポート	着脱
フットレグサポート	スイングアウト
バックサポート	張り調整
座シート	奥行調整



ノーバンク多機能で10キロを切る軽さ乗り心地も快適です

レンタル価格	6,000円/月
(1割)	600円/月
ご利用負担額 (2割)	1,200円/月
(3割)	1,800円/月

在庫限定 非課税

●オプション…エレベーターユニット

特殊寝台

特殊寝台付属品

床ずれ防止用具

体位変換器

徘徊感知機器

手すり

歩行補助つえ

歩行器

車いす

車いす付属品

スロープ

移動用リフト

鳥糞掃除装置

購入品(入浴)

購入品(排泄)

多機能タイプ/モジュールタイプ (自走式)

MEF-22 (自走)

ミキ

商品コード	TAISコード
-	00122-000582

- 前輪:6インチ ●後輪:22インチ ●重量:15.5kg
- 折りたたみ幅:34cm ●最大使用者体重:100kg

屋内	A B C D E
屋外	A B C D E
アームサポート	高さ調整
アームサポート	跳ね上げ
フットレグサポート	着脱
フットレグサポート	スイングアウト
バックサポート	張り調整
座シート	奥行調整



体格に合わせて
工具一本で座幅など
サイズ変更が
簡単にできます

ノーバンク
タイヤ

レンタル価格	6,000円/月
(1割)	600円/月
ご利用負担額	1,200円/月
(2割)	1,800円/月
(3割)	1,800円/月

非課税

多機能タイプ/モジュールタイプ (介助式)

MEF-16 (介助)

ミキ

商品コード	TAISコード
-	00122-000580

- 前輪:6インチ ●後輪:16インチ ●重量:14.2kg
- 折りたたみ幅:29cm ●最大使用者体重:100kg

屋内	A B C D E
屋外	A B C D E
アームサポート	高さ調整
アームサポート	跳ね上げ
フットレグサポート	着脱
フットレグサポート	スイングアウト
バックサポート	張り調整
座シート	奥行調整



体格に合わせて
工具一本で座幅など
サイズ変更が
簡単にできます

ノーバンク
タイヤ

レンタル価格	6,000円/月
(1割)	600円/月
ご利用負担額	1,200円/月
(2割)	1,800円/月
(3割)	1,800円/月

非課税

中床タイプ (自走式)

SKT-400B (自走)

ミキ

商品コード	TAISコード
-	00122-000531

- 前輪:6インチ ●後輪:22インチ ●重量:18.1kg
- 折りたたみ幅:33cm ●最大使用者体重:100kg

屋内	A B C D E
屋外	A B C D E
アームサポート	高さ調整
アームサポート	跳ね上げ
フットレグサポート	着脱
フットレグサポート	スイングアウト
バックサポート	張り調整
座シート	奥行調整



ブレーキのかけ忘れで、
車いすの後退による転倒や、
しりもち事故等を
未然に予防する
ノンバックブレーキ採用

レンタル価格	7,000円/月
(1割)	700円/月
ご利用負担額	1,400円/月
(2割)	2,100円/月
(3割)	2,100円/月

非課税

中床タイプ (介助式)

SKT-200B (介助)

ミキ

商品コード	TAISコード
-	00122-000532

- 前輪:6インチ ●後輪:14インチ ●重量:16.6kg
- 折りたたみ幅:26cm ●最大使用者体重:100kg

屋内	A B C D E
屋外	A B C D E
アームサポート	高さ調整
アームサポート	跳ね上げ
フットレグサポート	着脱
フットレグサポート	スイングアウト
バックサポート	張り調整
座シート	奥行調整



ブレーキのかけ忘れで、
車いすの後退による転倒や、
しりもち事故等を
未然に予防する
ノンバックブレーキ採用

レンタル価格	7,000円/月
(1割)	700円/月
ご利用負担額	1,400円/月
(2割)	2,100円/月
(3割)	2,100円/月

非課税

ワイド多機能タイプ【身長目安 165cm~180cm】 (自走式)

Galaxyワイド (自走) Gal-52 松永製作所

ミキ

座幅	商品コード	TAISコード
46cm幅	727060	00066-000389

- 前輪:6インチ ●後輪:24インチ ●重量:16.6kg
- 折りたたみ幅:34cm ●最大使用者体重:130kg

屋内	A B C D E
屋外	A B C D E
アームサポート	高さ調整
アームサポート	跳ね上げ
フットレグサポート	着脱
フットレグサポート	スイングアウト
バックサポート	張り調整
座シート	奥行調整



ハイブリッドタイヤを
標準装備

ノーバンク
タイヤ

ワイド
46cm幅

バックサポートの調整
3D立体スリリング

レンタル価格	7,000円/月
(1割)	700円/月
ご利用負担額	1,400円/月
(2割)	2,100円/月
(3割)	2,100円/月

非課税

●オプション
後方ガードラックセット、ポンペ架、杖入れ、延長棒(+10cm)

幅広タイプ/モジュールタイプ (自走式)

KJP-5

ミキ

商品コード	TAISコード
726995	00122-000617

- 前輪:8インチ ●後輪:24インチ ●重量:21kg
- 折りたたみ幅:34cm ●最大使用者体重:130kg

屋内	A B C D E
屋外	A B C D E
アームサポート	高さ調整
アームサポート	跳ね上げ
フットレグサポート	着脱
フットレグサポート	スイングアウト
バックサポート	張り調整
座シート	奥行調整



身体の大い方や
体重の重い方に!

ノーバンク
タイヤ

ビッグ

最大
使用者体重
130kg

レンタル価格	8,000円/月
(1割)	800円/月
ご利用負担額	1,600円/月
(2割)	2,400円/月
(3割)	2,400円/月

非課税

●オプション...スマートヘッドサポート

幅広タイプ／多機能タイプ 自走式

ULTRA 多機能ワイド (自走) NA-U2W・BG エアリー仕様 日進医療器

座幅	カラー	商品コード	TAISコード
45cm幅	グリーン	727030	00175-000383

- 前輪：6インチ ●後輪：22インチ ●重量：14.8kg
- 折りたたみ幅：34cm ●最大使用者体重：120kg

超軽量 14.8kg・
ウルトラシリーズの
自走式多機能タイプ



- オプション…エレベータリングユニット、ボンベ架、ガードル掛け、杖入れ、ブレーキ延長棒

シート：専用シート (取替えはできません)

屋内	A B C D E
屋外	A B C D E
アームサポート	高さ調整
アームサポート	跳ね上げ
フットレグサポート	着脱
フットレグサポート	スイングアウト
バックサポート	張り調整
座シート	奥行調整

ノーバンク
タイヤ

- ワイド 45cm幅
- エアリー
- 3D シート
- クッション 厚巻仕様
- スイング イン・アウト
- カバー付 キャスター
- アンカー フレーム
- 色々介助 フレーキ

レンタル価格	6,000 円/月
(1割)	600 円/月
ご利用負担額 (2割)	1,200 円/月
(3割)	1,800 円/月

在庫限定 非課税

6輪車タイプ 自走式

スキット5 SKT-5 (自走) ミキ

商品コード	TAISコード
-	00122-000444

- 前輪：4インチ ●後輪：20インチ ●重量：15.2kg
- 折りたたみ幅：28.5cm ●最大使用者体重：100kg



6輪車なので
廊下の角などの
狭い住居内も
スイスイ通れます
また、後方への転倒という
不安もありません

レンタル価格	7,000 円/月
(1割)	700 円/月
ご利用負担額 (2割)	1,400 円/月
(3割)	2,100 円/月

非課税

6輪車タイプ 自走式

ネクストコア・くるり NEXT-70B (自走) 松永製作所

商品コード	TAISコード
726760	00066-000335

- 前輪：4インチ ●後輪：20インチ ●重量：18.5kg
- 折りたたみ幅：34cm ●最大使用者体重：100kg



幅90cmの廊下も
くるりと回れる
超コンパクト
6輪車いす

レンタル価格	7,000 円/月
(1割)	700 円/月
ご利用負担額 (2割)	1,400 円/月
(3割)	2,100 円/月

非課税

※介護保険上の利用者負担割合は所得に応じて異なります。

6輪車タイプ 自走式

ULTRA 6輪車 (自走) NA-U6 ハイポリマー仕様 日進医療器

座幅	カラー	商品コード	TAISコード
40cm幅	インディゴ	726860	00175-000360
	ワイン	726865	

- 前輪：5インチ ●後輪：20インチ ●重量：14.7kg
- 折りたたみ幅：32cm ●最大使用者体重：100kg

家屋内で移乗しやすい
6輪タイプ



ノーバンク
タイヤ

- 3D シート
- クッション 厚巻仕様
- スイング イン・アウト
- カバー付 キャスター
- アンカー フレーム
- 色々介助 フレーキ

レンタル価格	6,000 円/月
(1割)	600 円/月
ご利用負担額 (2割)	1,200 円/月
(3割)	1,800 円/月

- オプション…エレベータリングユニット、ブレーキ延長棒

非課税

6輪車タイプ 介助式

スキット6輪 SKT-6 (介助) ミキ

商品コード	TAISコード
728410	00122-000375

- 前輪：4インチ ●後輪：14インチ ●重量：14.7kg
- 折りたたみ幅：23cm ●最大使用者体重：100kg



SKT-5の介助車いす
更なる驚異の小回りが
実現

レンタル価格	7,000 円/月
(1割)	700 円/月
ご利用負担額 (2割)	1,400 円/月
(3割)	2,100 円/月

- オプション…スマートヘッドサポート

非課税

6輪車タイプ 介助式

ネクストコア・くるり NEXT-81B (介助) 松永製作所

商品コード	TAISコード
-	00066-000334

- 前輪：4インチ ●後輪：16インチ ●重量：18kg
- 折りたたみ幅：34cm ●最大使用者体重：100kg



幅90cmの廊下も
くるりと回れる
超コンパクト
6輪車いす

レンタル価格	7,000 円/月
(1割)	700 円/月
ご利用負担額 (2割)	1,400 円/月
(3割)	2,100 円/月

非課税

要介護2以上
の方からご利用いただけます

ティルト／リクライニング式

サービスコード(車いす) 介護給付:171001 / 予防給付:671001
サービスコード(車いす付属品) 介護給付:171002 / 予防給付:671002

車いす

特殊寝台

特殊寝台付属品

床ずれ防止用具

体位変換器

徘徊感知機器

手すり

歩行補助のえ

歩行器

車いす

車いす付属品

スロープ

移動用リフト

自動排泄処理装置

購入品(入浴)

購入品(排泄)

ティルト (ティルト式)

座王X ティルト (自走) NA-XF7

日進医療器

商品コード 730275 TAISコード 00175-000391

- 前輪: 6インチ ●後輪: 22インチ (25-501)
- 重量: 19.6kg ●折りたたみ幅: 34cm
- 最大使用者体重: 100kg

ティルトができる
自走式!



- 屋内 A B C D E
- 屋外 A B C D E
- アームサポート 高さ調整
- アームサポート 跳ね上げ
- フットレグサポート 着脱
- フットレグサポート スイングアウト
- バックサポート 張り調整
- 座シート 奥行調整

ティルト角度
-4~18°

- ノーバンクタイヤ
- エアリー 3Dシート
- クッション 標準装備
- クッション スwingイン/アウト
- カバー付 キャスター
- アンカー フレーム
- 袋々介助 プレーキ
- AUTO FIT

レンタル価格 9,000円/月
(1割) 900円/月
ご利用負担額 (2割) 1,800円/月 (3割) 2,700円/月

非課税

●オプション...エレベーターユニット、延長棒

ティルト (ティルト式)

座王X ティルト (介助) NAH-XF5

日進医療器

商品コード 730280 TAISコード 00175-000390

- 前輪: 6インチ ●後輪: 14インチ
- 重量: 18.9kg ●折りたたみ幅: 35cm
- 最大使用者体重: 100kg

長時間の
乗車をサポート!



- 屋内 A B C D E
- 屋外 A B C D E
- アームサポート 高さ調整
- アームサポート 跳ね上げ
- フットレグサポート 着脱
- フットレグサポート スイングアウト
- バックサポート 張り調整
- 座シート 奥行調整

ティルト角度
-4~30°

- ノーバンクタイヤ
- エアリー 3Dシート
- クッション 標準装備
- クッション スwingイン/アウト
- カバー付 キャスター
- アンカー フレーム
- 袋々介助 プレーキ
- AUTO FIT

レンタル価格 9,000円/月
(1割) 900円/月
ご利用負担額 (2割) 1,800円/月 (3割) 2,700円/月

非課税

●オプション...エレベーターユニット、延長棒

おすすめポイント 座王X ティルト

ティルトタイプは
ヘッドサポート標準装備!

1カ所のボタンで、まぐらの2つの軸を簡単に調整できます。

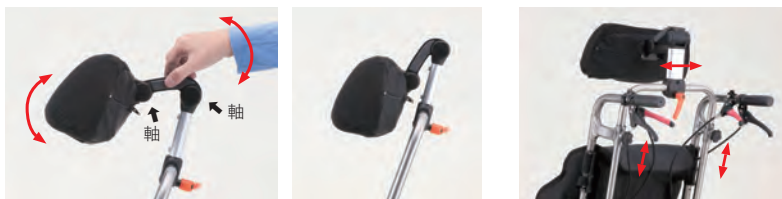

高さ・左右・前後調整

リクライニング／ティルト (リクライニング・ティルト式)

マイチルト・コンパクトII MH-CR2L-SE

松永製作所

商品コード 730316 TAISコード 00066-000414

- 前輪: 5インチ ●後輪: 12インチ
- 重量: 29.3kg ●折りたたみ幅: 40cm
- 最大使用者体重: 100kg



- 屋内 A B C D E
- 屋外 A B C D E
- アームサポート 高さ調整
- アームサポート 跳ね上げ
- フットレグサポート 着脱
- フットレグサポート スイングアウト
- バックサポート 張り調整
- 座シート 奥行調整

ティルト角度 0~30°
リクライニング 90~125°

バックサポート張り調整
3D立体スリング

足踏みプレーキ
ノーバンクタイヤ

リフトアップ機能付
「リラックスと自立支援」
2つの共存

レンタル価格 8,000円/月
(1割) 800円/月
ご利用負担額 (2割) 1,600円/月 (3割) 2,400円/月

非課税

※介護保険上の利用者負担割合は所得に応じて異なります。

おすすめポイント マイチルト・コンパクトII

【リラックス (休息姿勢) と自立支援 (活動姿勢)】2つの共存

リラックス (休息姿勢) ポジション

ティルト機構で座面を傾げることで重心を後方に移し、リクライニング機構で背もたれを傾げることでリラックスした姿勢を取ることが可能です。

自立支援 (活動姿勢) ポジション

業界初の上部胸椎サポートパッドを採用。姿勢がなかなか安定しない方でも起こして座りやすいように、肩甲骨の上の方まで背中をしっかりと支えています。

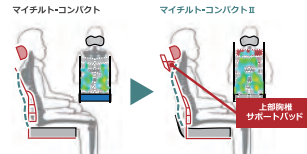

背の高い方もしっかり支える背もたれ高さ調整

背もたれ高さ60cmから67cmに調整可能

上部胸椎サポートパッドとその下のパッドの位置を付け替えることで、背もたれ高さ67cmに設定できます。背の高い方の背中もしっかり支えることができます。
※身長155~175cmの方まで対応可能です。

マイチルト・コンパクトIIの新しい機能

リフトアップ機能

リフトアップキャスタを下げると後輪が浮か上がり、真横への移動やその場での旋回が可能になります。廊下幅75cmのコーナーを曲がることも可能です。



スネークヘッドサポート

背の高い方から小柄な方まで、自由自在に頭の位置に合わせることが可能です。



前後連動式フットブレーキ

前後どちらからでも足でブレーキのロック・解除することが可能です。



ハイブリッドタイヤ

チューブの代わりにクッション性に優れた発泡ウレタンチューブ入りノーバンクタイヤで、空気管理不要です。



リクライニング／ティルト

リクライニング・ティルト式

マイチルト・ミニ3D MH-SRL-SE 松永製作所

商品コード 730260 TAISコード 00066-000352

- 前輪：5インチ ●後輪：12インチ
- 重量：29kg ●折りたたみ幅：34cm
- 最大使用者体重：100kg

狭いスペースでの移動もラクラク



問い合わせ商品

- 屋内 A B C D E
- 屋外 A B C D E
- アームサポート 高さ調整
- アームサポート 跳ね上げ
- フットレグサポート 着脱
- フットレグサポート スイングアウト
- バックサポート 張り調整
- 座シート 奥行調整

ティルト角度 0~25° リクライニング 90~110°

バックサポート張り調整 3D立体スリング

足踏みブレーキ ノーバンクタイヤ

レンタル価格 9,000円/月
ご利用負担額 (1割) 900円/月 (2割) 1,800円/月 (3割) 2,700円/月

在庫限定 非課税

ご発注時には、在庫／納期のお問い合わせをお願いいたします。

リクライニング／ティルト

リクライニング・ティルト式

マイチルト・グラン3D MH-GRL-SE 松永製作所

商品コード 730265 TAISコード 00066-000393

- 前輪：6インチ ●後輪：16インチ
- 重量：31.2kg ●最大使用者体重：100kg

大柄な方も
快適なサイズ



問い合わせ商品

- 屋内 A B C D E
- 屋外 A B C D E
- アームサポート 高さ調整
- アームサポート 跳ね上げ
- フットレグサポート 着脱
- フットレグサポート スイングアウト
- バックサポート 張り調整
- 座シート 奥行調整

ティルト角度 0~30° リクライニング 95~130°

バックサポート張り調整 3D立体スリング

足踏みブレーキ ノーバンクタイヤ

レンタル価格 11,000円/月
ご利用負担額 (1割) 1,100円/月 (2割) 2,200円/月 (3割) 3,300円/月

在庫限定 非課税

ご発注時には、在庫／納期のお問い合わせをお願いいたします。

マイチルトシリーズ
専用オプション

USAKOヘッドサポート
セット 松永製作所

商品コード 766140 TAISコード 00066-000337

- 重量：2.2kg
- 材質：カバール／ポリエステル 中身／ポリエステル繊維チップ

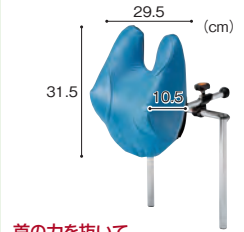

首の力を抜いて
リラックス
食事のしやすい姿勢づくりを

レンタル価格 2,000円/月
ご利用負担額 (1割) 200円/月 (2割) 400円/月 (3割) 600円/月

リクライニング／ティルト

リクライニング・ティルト式

フルリクライニング車いす RJ-370B いうら

商品コード 730290 TAISコード 00084-000134

- 前輪：6インチ ●後輪：16インチ
- 重量：40kg ●最大使用者体重：100kg



ティルト角度 0~20°
ハンドル高さ (下側) 91cm (上側) 117cm
リクライニング 105~165°

- 屋内 A B C D E
- 屋外 A B C D E
- アームサポート 高さ調整
- アームサポート 跳ね上げ
- フットレグサポート 着脱
- フットレグサポート スイングアウト
- バックサポート 張り調整
- 座シート 奥行調整

優れた座位保持効果により
体の負担を軽減します

レンタル価格 12,000円/月
ご利用負担額 (1割) 1,200円/月 (2割) 2,400円/月 (3割) 3,600円/月

非課税
●オプション…ボンベ架(専用)、ガートル架(専用)

ティルト

ティルト式

スキット7 SKT-7 ミキ

商品コード 728440 TAISコード 00122-000433

- 前輪：6インチ ●後輪：14インチ ●重量：19kg
- 折りたたみ幅：32cm ●最大使用者体重：100kg



全幅48cmの
ティルト式車いす

- 屋内 A B C D E
- 屋外 A B C D E
- アームサポート 高さ調整
- アームサポート 跳ね上げ
- フットレグサポート 着脱
- フットレグサポート スイングアウト
- バックサポート 張り調整
- 座シート 奥行調整

ティルト角度 0~30° リクライニング —

レンタル価格 8,000円/月
ご利用負担額 (1割) 800円/月 (2割) 1,600円/月 (3割) 2,400円/月

在庫限定 非課税

MH-4RE、MW-14B、MP-TiVLも
ご利用しております。

●オプション…延長棒

※介護保険上の利用者負担割合は所得に応じて異なります。

リクライニング／ティルト

リクライニング・ティルト式

カルティマ ティルト&リクライニング CRT-WR ミキ

商品コード 730255 TAISコード 00122-000620

- 前輪：6インチ ●後輪：14インチ
- 重量：16.8kg
- 折りたたみ幅：31cm
- 最大使用者体重：100kg

ティルト角度 2~30° リクライニング 95~130°

超軽量・コンパクトモデル

レンタル価格 9,000円/月
ご利用負担額 (1割) 900円/月 (2割) 1,800円/月 (3割) 2,700円/月

非課税
●オプション…エレベータリングユニット



- 屋内 A B C D E
- 屋外 A B C D E
- アームサポート 高さ調整
- アームサポート 跳ね上げ
- フットレグサポート 着脱
- フットレグサポート スイングアウト
- バックサポート 張り調整
- 座シート 奥行調整

リクライニング／ティルト

リクライニング・ティルト式

スキット8 SKT-8 ミキ

商品コード — TAISコード 00122-000485

- 前輪：6インチ ●後輪：14インチ ●重量：22.6kg
- 折りたたみ幅：32cm ●最大使用者体重：100kg



コンパクトで多機能な
ティルト&リクライニング
車いすです

レンタル価格 9,000円/月
ご利用負担額 (1割) 900円/月 (2割) 1,800円/月 (3割) 2,700円/月

非課税

特殊寝台

特殊寝台付属品

床ずれ防止用具

体位変換器

徘徊感知機器

手すり

歩行補助つえ

歩行器

車いす

車いす付属品

スロープ

移動用リフト

鳥籠排替装置

購入品一入浴

購入品二排泄

77

要介護2以上
の方からご利用いただけます

ティルト/リクライニング式/コンフォート

サービスコード(車いす) 介護給付:171001 / 予防給付:671001
サービスコード(車いす付属品) 介護給付:171002 / 予防給付:671002

車いす

リクライニング/ティルト

リクライニング・ティルト式

ULTRA ティルト&リクライニング NAH-UC・Hi/Lo ノーバンク仕様

日進医療器

専用オプション

型式	商品コード	TAISコード
NAH-UC・Hi	730250	00175-000382
NAH-UC・Lo	730015	00175-000363

ティルト&リクライニングの操作が軽い力で可能に

ノーバンク
ハイポリマー
タイヤ

最大
使用者体重
120kg

ティルト角度
0~30°

リクライニング
96~126°

屋内	A	B	C	D	E
屋内	●	●	●	●	●
屋外	●	●	●	●	●

- アームサポート 高さ調整
- アームサポート 落とし込み
- フットレグサポート 着脱
- フットレグサポート スイングアウト
- バックサポート 張り調整
- 座シート 奥行調整

- 3Dシート
- クッション標準装備
- スイングイン/アウト
- 足踏みブレーキ
- カバー付キャスター
- アンカーブーム
- 色々介助ブレーキ

ガードル掛け(専用) KF-9UC

商品コード	TAISコード
726900	00175-000384



レンタル価格
1,000円/月

- 前輪:6インチ ●後輪:12インチ
- 重量:Hi/19.7kg、Lo/18.6kg
- 折りたたみ幅:Hi/56cm、Lo/54cm
- 最大使用者体重:Hi/120kg、Lo/100kg

<NAH-UC・Hi>

レンタル価格	9,000円/月
(1割)	900円/月
ご利用負担額	1,800円/月
(3割)	2,700円/月

在庫限定

非課税

<NAH-UC・Lo>

レンタル価格	9,000円/月
(1割)	900円/月
ご利用負担額	1,800円/月
(3割)	2,700円/月

在庫限定

非課税

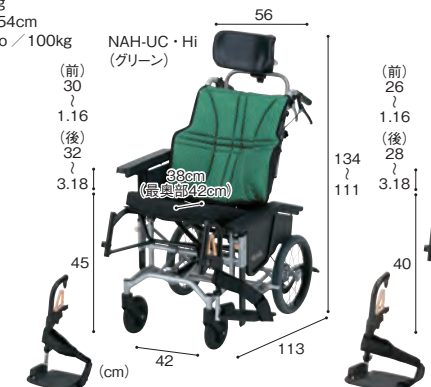

●オプション...エレベーターユニット、ガードル掛け(専用)

※シート:専用シート(取替えはできません)

コンフォート

リクライニング・ティルト式

ネットィ em 背張調整・ヒールストラップ付 ラックヘルスケア

座幅	商品コード	TAISコード
40cm幅	730240	00245-000223
45cm幅	730245	00245-000223

- 前輪:5インチ ●後輪:16インチ
- 重量:約30kg
- 最大使用者体重:135kg

長時間の安全/安心、
機能的な座位を実現



※()は45cm幅の寸法です。
※[]は床シートプレートの高さです。
クッションを含む高さは49.5cmです。

屋内	A	B	C	D	E
屋内	●	●	●	●	●
屋外	●	●	●	●	●

問い合わせ商品

ノーバンク
タイヤ

ワイド
45cm幅

ネットィ em
商品説明動画(LP)

ティルト角度
-5~20°

リクライニング
92~137°

※対床面角度

レンタル価格	16,000円/月
(1割)	1,600円/月
ご利用負担額	3,200円/月
(3割)	4,800円/月

非課税

ご購入時には、在庫/納期のお問い合わせをお願いいたします。

コンフォート

リクライニング・ティルト式

ネットィ III ラックヘルスケア

座幅	商品コード	TAISコード
40cm幅	-	00245-000064

- 前輪:6インチ ●後輪:22インチ
- 重量:約33kg ●最大使用者体重:145kg

体格に合わせて
ほとんどの部分が
調整でき、
長時間快適に
座っていただけます



屋内	A	B	C	D	E
屋内	●	●	●	●	●
屋外	●	●	●	●	●

- アームサポート 高さ調整
- アームサポート 跳ね上げ
- フットレグサポート 着脱
- フットレグサポート スイングアウト
- バックサポート 張り調整
- 座シート 奥行調整

ティルト角度
(前方)0~11°
(後方)0~14°

リクライニング
-2~30°

レンタル価格	25,000円/月
(1割)	2,500円/月
ご利用負担額	5,000円/月
(3割)	7,500円/月

非課税

座幅38、45cmもございます。介助ブレーキ付タイプもございます。

リクライニング/ティルト

リクライニング・ティルト式

ネクストローラー sp II

ミキ

商品コード	TAISコード
730210	00122-000491

- 前輪:6インチ ●後輪:16インチ ●重量:24kg
- 最大使用者体重:100kg

ティルト角度
—

リクライニング
100~170°

ハンドル高さ
121.5・141.5cm

リクライニング操作と連動して
座面が昇降するので、
着替えやベッドへの
移乗時の負担を軽減



レンタル価格	9,000円/月
(1割)	900円/月
ご利用負担額	1,800円/月
(3割)	2,700円/月

在庫限定 非課税

リクライニング/ティルト

リクライニング・ティルト式

くるーん KPFK-12

カワムラサイクル

商品コード	TAISコード
-	00160-000250

- 前輪:6インチ ●後輪:12インチ
- 重量:21.5kg ●折りたたみ幅:35cm
- 最大使用者体重:100kg

ティルト角度
4°

リクライニング
90~120°

ハンドル高さ
93.5cm

座位保持を追求した
ぴったりフィット機構で
お尻が前ズレしにくい



レンタル価格	9,360円/月
(1割)	936円/月
ご利用負担額	1,872円/月
(3割)	2,808円/月

非課税

※介護保険上の利用者負担割合は所得に応じて異なります。

モジュール

レボ6 多機能 (自走) **NEW**

ラックヘルスケア

座幅	商品コード	TAISコード
40cm幅	-	00245-000247

- 前輪：5インチ ●後輪：22インチ
- 重量：15～18kg ●折りたたみ幅：32cm
- 最大使用者体重：135kg

屋内 **A B C D E**
屋外 **A B C D E**

アームサポート 高さ調整
アームサポート 跳ね上げ
フットレグサポート 着脱
フットレグサポート スイングアウト
バックサポート 張り調整
座シート 奥行調整

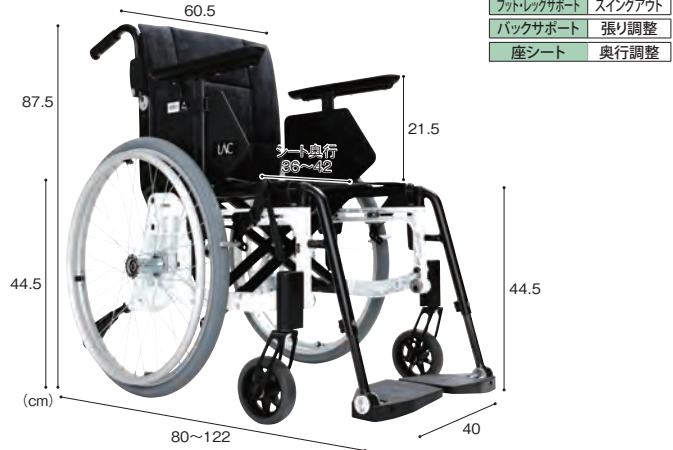

レンタル価格	12,000 円/月
(1割)	1,200 円/月
ご利用負担額	2,400 円/月
(2割)	3,600 円/月
(3割)	

非課税

最高の生活のための車いすの最適化
優れた機能と拡張性で
力強くサポートします

リクライニング／ティルト

TRC-3DX

ミキ

商品コード	TAISコード
-	00122-000583

- 前輪：6インチ ●後輪：14インチ
- 折りたたみ幅：36cm ●重量：24.5kg

屋内 **A B C D E**
屋外 **A B C D E**

包み込むような安心のホールド感で
長時間の座位姿勢が快適に保てます



◆マルチエルゴエレベータリング
取付可

レンタル価格	8,500 円/月
(1割)	850 円/月
ご利用負担額	1,700 円/月
(2割)	2,550 円/月
(3割)	

非課税

レッグサポートの角度調整が
左右独立してできます (4段階)。

電動車いすに関わる法令について

電動車いすが歩行車と扱われるためには、道路交通法施工規則上の車体の大きさ、速度基準を満たす必要があります。

- 全長120cm、全幅70cm、全高109cmの基準内である必要があります。
- 本カタログに掲載している電動車いす本体はすべて基準値以内ですが、杖立て等の付属品を取り付けることにより基準値を超える場合があります。
- 基準値を超える場合でも、利用者または利用者から依頼を受けた人が利用者の住所地を管轄する警察署長に確認申請をして、身体的状況等によりやむを得ないと判断されて確認証の交付を受けた場合には、歩行車の扱いとなります。なお利用者は確認証を携帯する必要があります。
- 時速6km以内である必要があります。

電動

JWアクティブ PLUS+

ヤマハ

商品コード	TAISコード
810599	00233-000104

- 前輪：7インチ ●後輪：22インチ
- 重量：28.7kg (バッテリー含まず)
- 折りたたみ幅：35cm ●耐荷重：100kg
- 速度範囲：1.7～4.5km/h ●走行距離：15km
- 充電時間：2.5～3h ●実用登坂：角度6°

レンタル価格	25,000 円/月
(1割)	2,500 円/月
ご利用負担額	5,000 円/月
(2割)	7,500 円/月
(3割)	

非課税



車椅子用電動ユニット
「JWX-1 PLUS+」装着の
軽量型電動車椅子です

介助操作部付もごさいます。

電動

タウンイジョイX PLUS+

ヤマハ

商品コード	TAISコード
810601	00233-000100

- 前輪：6インチ ●後輪：16インチ
- 重量：26.5kg (バッテリー含まず)
- 折りたたみ幅：34.2cm ●耐荷重：75kg
- 速度範囲：1.6～4.6km/h
- 走行距離：16km ●充電時間：2.5～3h
- 実用登坂：角度6°

レンタル価格	27,000 円/月
(1割)	2,700 円/月
ご利用負担額	5,400 円/月
(2割)	8,100 円/月
(3割)	

非課税



軽量型、自走式の
電動車椅子です

電動アシスト

アシストホイールライト

ナブテスコ

商品コード	TAISコード
726265	00025-000023

- 前輪：6インチ ●後輪：16インチ
- 重量：16.9kg (バッテリー含まず)
- 折りたたみ幅：33.5cm
- 最大使用者体重：75kg
- 走行距離：7km (約2時間)
- 充電時間：120分
- 実用登坂：角度10°

レンタル価格	15,000 円/月
(1割)	1,500 円/月
ご利用負担額	3,000 円/月
(2割)	4,500 円/月
(3割)	

非課税



より気軽に、
より手軽に

在庫限定

電動アシスト

ハイパワー型アシストホイール

ナブテスコ

商品コード	型式	TAISコード
-	NAW-16C-DT-HP-G	00025-000012

- 前輪：6インチ ●後輪：16インチ
- 重量：24kg
- 折りたたみ幅：33cm
- 最大使用者体重：100kg
- 走行距離：8km (約2時間)
- 充電時間：120分
- 実用登坂：角度14°

レンタル価格	20,000 円/月
(1割)	2,000 円/月
ご利用負担額	4,000 円/月
(2割)	6,000 円/月
(3割)	

非課税



一緒に出掛けるのは
こんなに楽しい
介助者を力強くアシスト

特殊寝台

特殊寝台付属品

床ずれ防止用具

体位変換器

徘徊感知機器

手すり

歩行補助つえ

歩行器

車いす

車いす付属品

スロープ

移動用リフト

鳥籠排煙装置

購入品(入浴)

購入品(排泄)

電動カート

WHILL Model CK2 (ウィル モデル シーケーツー) ウィル

商品コード	TAISコード
810***	01520-000028

もっと自由に
移動すれば、
もっと毎日は
豊かになる

屋内	A	B	C	D	E
屋外	A	B	C	D	E

- 重量:約52kg
- 最高速度:6km/h
- 走行距離:約18km
- 充電時間:5h
- 実用登坂:角度10°
- 段差乗り越え:5cm
- 最小回転半径:76cm
- バッテリー:リチウムイオン(25.3V 10.6Ah)
- 使用環境:-15℃~40℃

レンタル価格	27,000 円/月
(1割)	2,700 円/月
ご利用負担額	5,400 円/月
(2割)	8,100 円/月
(3割)	

非課税

WHILL Model CKもご用意しております。

電動カート



電動カート

遊歩スマイルα(四輪) セリオ

型式	商品コード	TAISコード
SH10	810***	00020-000053

- 重量:98kg ●耐荷重:100kg
- 速度範囲:前進0.5~6km/h、後進0.5~2km/h
- 走行距離:30km ●充電時間:1~13h
- 実用登坂:角度10° ●段差乗り越え:8cm

ナチュラルベージュ



多機能の電動カート
大容量のフロントバスケットは
お買い物にも最適です

レンタル価格	24,000 円/月
(1割)	2,400 円/月
ご利用負担額	4,800 円/月
(2割)	7,200 円/月
(3割)	

非課税

電動カート

電動カート

遊歩スキップα(四輪) セリオ

型式	商品コード	TAISコード
SH03	810***	00020-000054

- 重量:90kg ●耐荷重:75kg
- 速度範囲:前進0.5~6km/h、後進0.5~2km/h
- 走行距離:24km ●充電時間:1~11h
- 実用登坂:角度10° ●段差乗り越え:8cm

ライトパープル



スマート&コンパクトな電動カート
誤作動防止フレームで
安全・快適に

レンタル価格	22,000 円/月
(1割)	2,200 円/月
ご利用負担額	4,400 円/月
(2割)	6,600 円/月
(3割)	

非課税

電動カート

遊歩スキップneo(四輪) セリオ

型式	商品コード	TAISコード
SH02	810***	00020-000045

- 重量:89kg ●耐荷重:75kg
- 速度範囲:前進0.5~6km/h、後進0.5~2km/h
- 走行距離:23km ●充電時間:1~11h
- 実用登坂:角度10° ●段差乗り越え:8cm

スカイブルー



スマート&コンパクトな電動カート
誤作動防止フレームで
安全・快適に

レンタル価格	20,000 円/月
(1割)	2,000 円/月
ご利用負担額	4,000 円/月
(2割)	6,000 円/月
(3割)	

非課税

電動カート

電動カート

遊歩パートナー(四輪) セリオ

型式	商品コード	TAISコード
SBT40	810***	00020-000034

- 重量:109kg ●耐荷重:100kg
- 速度範囲:前進0.5~6km/h、後進0.5~2km/h
- 走行距離:29km ●充電時間:1~13h
- 実用登坂:角度10° ●段差乗り越え:8cm

カラー:レッド・シルバー



多機能の電動カート
ゆったりと長距離を
移動したい方に最適です

レンタル価格	23,000 円/月
(1割)	2,300 円/月
ご利用負担額	4,600 円/月
(2割)	6,900 円/月
(3割)	

非課税

電動カート

遊歩フジ(四輪) セリオ

型式	商品コード	TAISコード
K504	810***	00020-000048

- 重量:101kg ●耐荷重:100kg
- 速度範囲:前進0.5~6km/h、後進0.5~2km/h
- 走行距離:28km ●充電時間:1~13h
- 実用登坂:角度10°
- 段差乗り越え:8cm

ホワイトマイカ



スタイリッシュなデザインで
毎日を若々しく、スマートに

レンタル価格	23,000 円/月
(1割)	2,300 円/月
ご利用負担額	4,600 円/月
(2割)	6,900 円/月
(3割)	

非課税

電動カート

電動カート

セニアカー(四輪) ススキ

型式	商品コード	TAISコード
ET4D9	810***	00152-000026

- *商品コードは地域によって異なります。
- 重量:100kg ●耐荷重:100kg
- 速度範囲:1~6km/h ●走行距離:31km
- 充電時間:0~12h ●実用登坂:角度10°
- 段差乗り越え:高さ7.5cm ●溝乗り越え:幅10cm

大型バスケットと
音声案内装備

レンタル価格	24,340 円/月
(1割)	2,434 円/月
ご利用負担額	4,868 円/月
(2割)	7,302 円/月
(3割)	

非課税



Gra-Fit オプション

ボンベ架 KZ-229801

パラマウントベッド

商品コード	TAISコード
765660	00170-001369

多機能
モデル

軽量
モデル

自走式のみ



●対応ボンベ:直径130mm以下

レンタル価格	1,000円/月
(1割)	
ご利用負担額	100円/月
(2割)	
	200円/月
(3割)	
	300円/月

注意
後方転倒の危険性があるため、3kg以内のボンベのご使用に限ります。

左側のティッピングレバーに転倒防止装置(別売)を装着してご使用ください。

回転式転倒防止装置 KZ-229802

パラマウントベッド

商品コード	TAISコード
765665	00170-001370

多機能
モデル

軽量
モデル

自走式のみ

回転させて内側に収納が可能です



●左右2本1組

レンタル価格	1,000円/月
(1割)	
ご利用負担額	100円/月
(2割)	
	200円/月
(3割)	
	300円/月

IVポールセット KZ-229805

パラマウントベッド

商品コード	TAISコード
765670	00170-001373

多機能
モデル

軽量
モデル



(ノブポルトによる伸縮式)

(cm)

レンタル価格

1,000円/月

IVポールセットTR用 KZ-229812

パラマウントベッド

商品コード	TAISコード
766250	00170-001572

ティルト&リクライニング
モデル



(ノブポルトによる伸縮式)

(cm)

レンタル価格

1,000円/月

エレベーターユニット

パラマウントベッド

KZ-229807

商品コード	TAISコード
765675	00170-001375

多機能
モデル



挙上式・開き式・着脱式のフット・レッグサポートです。

レンタル価格	2,000円/月
(1割)	
ご利用負担額	200円/月
(2割)	
	400円/月
(3割)	
	600円/月

KZ-229811

商品コード	TAISコード
766245	00170-001571

ティルト&リクライニング
モデル

多機能
モデル

フットプレート
角度可変!



挙上式・開き式・着脱式のフット・レッグサポートです。

レンタル価格	2,000円/月
(1割)	
ご利用負担額	200円/月
(2割)	
	400円/月
(3割)	
	600円/月

ワンストップブレーキ

商品コード	TAISコード
765655	00175-000352

多機能
モデル



片側のレバー操作で左右同時にブレーキをかけることのできる駐車ブレーキです。操作側(左右)の切り替えは、ネジこみ式のレバーを手で付け替えるだけでできます。

レンタル価格	1,000円/月
(1割)	
ご利用負担額	100円/月
(2割)	
	200円/月
(3割)	
	300円/月

ブレーキレバー延長棒(+8cm)

商品コード	TAISコード
765600	00175-000285

多機能
モデル

軽量
モデル



駐車ブレーキの操作レバーを8cm長くします。装着方法はネジこみ式です。
※軽量スタンダードモデルの介助用には装着できません。

レンタル価格	250円/月
(1割)	
ご利用負担額	25円/月
(2割)	
	50円/月
(3割)	
	75円/月

杖入れ KF-7BM

商品コード	TAISコード
726910	00175-000286

多機能
モデル

軽量
モデル



レンタル価格	500円/月
(1割)	
ご利用負担額	50円/月
(2割)	
	100円/月
(3割)	
	150円/月

電動カート オプション

遊歩スキップα・遊歩スマイルα用杖ホルダー セリオ

商品コード	TAISコード
-	00020-000051

レンタル価格	1,000円/月
(1割)	
ご利用負担額	100円/月
(2割)	
	200円/月
(3割)	
	300円/月

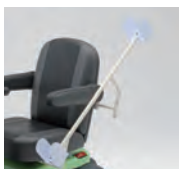

遊歩フジ用ステッキホルダー セリオ

商品コード	TAISコード
-	00020-000049

レンタル価格	1,000円/月
(1割)	
ご利用負担額	100円/月
(2割)	
	200円/月
(3割)	
	300円/月



遊歩フジ用大型フロントバスケット セリオ

商品コード	TAISコード
-	00020-000050

レンタル価格	1,000円/月
(1割)	
ご利用負担額	100円/月
(2割)	
	200円/月
(3割)	
	300円/月



松葉杖ラック

セリオ

商品コード	TAISコード
-	00228-000019

レンタル価格	2,000円/月
(1割)	
ご利用負担額	200円/月
(2割)	
	400円/月
(3割)	
	600円/月



WHILL付属品CK2用杖フォルダー ウィル

商品コード	TAISコード
-	01520-000029

レンタル価格	800円/月
(1割)	
ご利用負担額	80円/月
(2割)	
	160円/月
(3割)	
	240円/月



WHILL付属品CK2用リチウムイオンバッテリー ウィル

商品コード	TAISコード
-	01520-000030

レンタル価格	5,480円/月
(1割)	
ご利用負担額	548円/月
(2割)	
	1,096円/月
(3割)	
	1,644円/月



要介護2以上
の方からご利用いただけます

車いすオプション

ワンストップブレーキ 日進医療器

商品コード	TAISコード
765655	00175-000352

●重量:車いす本体+0.6kg
●付属品:延長棒8cm1本
本体ブレーキレバー2本

レンタル価格	1,000円/月
(1割)	100円/月
ご利用負担額	200円/月
(2割)	300円/月
(3割)	300円/月



エレベーターユニット(座王用) 日進医療器

型式	商品コード	TAISコード
KF-EC	766215	00175-000396

レンタル価格	2,000円/月
(1割)	200円/月
ご利用負担額	400円/月
(2割)	600円/月
(3割)	600円/月



エレベーターユニット(ULTRAシリーズ用) 日進医療器

型式	商品コード	TAISコード
KF-EB	726880	00175-000347

レンタル価格	2,000円/月
(1割)	200円/月
ご利用負担額	400円/月
(2割)	600円/月
(3割)	600円/月



エレベーターユニット ミキ

商品コード	TAISコード
727715	00122-000436

レンタル価格	1,200円/月
(1割)	120円/月
ご利用負担額	240円/月
(2割)	360円/月
(3割)	360円/月



ガードル掛け KF-8B 日進医療器

商品コード	TAISコード
726895	00175-000287

レンタル価格 1,000円/月

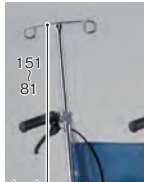

後方ガードル架セット 松永製作所

商品コード	TAISコード
766175	00066-000209

レンタル価格 1,000円/月

※ガードル棒付き
※地域によっては対応が
できない場合もござ
います。



ガードル掛け NEW カワムラサイクル

タイプ	商品コード	TAISコード
前止め	765700	00160-000167
後止め	765705	

レンタル価格	1,000円/月
(1割)	100円/月
ご利用負担額	200円/月
(2割)	300円/月
(3割)	300円/月



ボンベ架(NEXT用) 松永製作所

商品コード	TAISコード
766220	00066-000345

レンタル価格	1,000円/月
(1割)	100円/月
ご利用負担額	200円/月
(2割)	300円/月
(3割)	300円/月



ボンベ架 NEW カワムラサイクル

商品コード	TAISコード
765690	00160-000166

レンタル価格	1,060円/月
(1割)	106円/月
ご利用負担額	212円/月
(2割)	318円/月
(3割)	318円/月



ボンベ架 日進医療器

型式	商品コード	TAISコード
KF-20S	726890	00175-000288

●重量:1.3kg

レンタル価格	1,000円/月
(1割)	100円/月
ご利用負担額	200円/月
(2割)	300円/月
(3割)	300円/月

注意
後方転倒の危険性がある
ため、3kg以内のボンベの
ご使用に限りま。



杖入れ KF-7BM 日進医療器

商品コード	TAISコード
726910	00175-000286

●重量:0.1kg

レンタル価格	500円/月
(1割)	50円/月
ご利用負担額	100円/月
(2割)	150円/月
(3割)	150円/月



杖入れ(大)(NEXT用) 松永製作所

商品コード	TAISコード
766225	00066-000344

レンタル価格	720円/月
(1割)	72円/月
ご利用負担額	144円/月
(2割)	216円/月
(3割)	216円/月



延長棒(+20cm) NEW カワムラサイクル

商品コード	TAISコード
766105	00160-000261

レンタル価格	250円/月
(1割)	25円/月
ご利用負担額	50円/月
(2割)	75円/月
(3割)	75円/月



ブレーキ延長棒(+16cm) 日進医療器

商品コード	TAISコード
765605	00175-000285

レンタル価格	250円/月
(1割)	25円/月
ご利用負担額	50円/月
(2割)	75円/月
(3割)	75円/月



延長棒(+15cm) 松永製作所

商品コード	TAISコード
765510	00066-000298

レンタル価格	250円/月
(1割)	25円/月
ご利用負担額	50円/月
(2割)	75円/月
(3割)	75円/月



延長棒(+10cm) ミキ

商品コード	TAISコード
765645	00122-000426

レンタル価格	250円/月
(1割)	25円/月
ご利用負担額	50円/月
(2割)	75円/月
(3割)	75円/月



エアアー エアールクッション ALC-35-38 ミキ

厚さ	重量
3.5cm	0.3kg

商品コード	TAISコード
762240	00122-000626

●材質(中身):ポリエステル・ポリウレタン
カバーを外した状態
空気圧調整後

簡単!
空気圧調整
ができる

レンタル価格	1,940円/月
(1割)	194円/月
ご利用負担額	388円/月
(2割)	582円/月
(3割)	582円/月

※実際の商品カラーは
ブラックです。



フォーム フォリオ ケープ

厚さ	重量
6cm	0.6kg

商品コード	TAISコード
CK-405	762230
	00206-000132

●材質(中身):ウレタンフォーム

抜群の通気性で
ムレを軽減
二つ折り構造で
収納や持ち運びにも便利

レンタル価格	1,840円/月
(1割)	184円/月
ご利用負担額	368円/月
(2割)	552円/月
(3割)	552円/月



フォーム Mold Air (モールドエア) ビーエーエス

厚さ	重量
2cm~10cm	0.84kg

商品コード	TAISコード
762245	01250-000003

優れた分散力!
抜群の通気性!

●材質(中身):ポリプロピレン

レンタル価格	2,000円/月
(1割)	200円/月
ご利用負担額	400円/月
(2割)	600円/月
(3割)	600円/月

特殊素材 E-CORE



バスジョエルクッション/FC-アジャスト 標準セット/アウルサポートセットもご用意しております。

特殊寝台
特殊寝付履席
床ずれ防止用具
体位変換器
徘徊感知機器
手すり
歩行補助つえ
歩行器
車いす
車いす付属品
スロープ
移動用リフト
自動排泄装置
購入品 入浴
購入品 排泄

ジェル
アウル CARE 40F NEW 加地

型式	商品コード	TAISコード
OWL40F-BK1-4040	762345	00540-000067

●材質（中身）：エクスジェル・ウレタンフォーム

レンタル価格	2,500 円/月
(1割)	250 円/月
ご利用負担額	500 円/月
(2割)	500 円/月
(3割)	750 円/月

厚さ 4cm
重量 約1.1kg

40 40 4

座位を保つことが出来、床ズレリスクの低い方向け

ジェル
アウル CARE 70C NEW 加地

型式	商品コード	TAISコード
OWL70C-BK1-4040	762360	00540-000070

●材質（中身）：エクスジェル・ウレタンフォーム

レンタル価格	3,000 円/月
(1割)	300 円/月
ご利用負担額	600 円/月
(2割)	600 円/月
(3割)	900 円/月

厚さ 7cm
重量 約1.2kg

40 40 7

前ズレしやすい方向け

ジェル
アウル CARE 60F NEW 加地

型式	商品コード	TAISコード
OWL60F-BK1-4040	762350	00540-000068

●材質（中身）：エクスジェル・ウレタンフォーム

レンタル価格	3,000 円/月
(1割)	300 円/月
ご利用負担額	600 円/月
(2割)	600 円/月
(3割)	900 円/月

厚さ 6cm
重量 約1.2kg

40 40 6

40Fと75Fとの中間の状態の方向け

ジェル
アウル CARE 80C NEW 加地

型式	商品コード	TAISコード
OWL80C-BK1-4040	762365	00540-000071

●材質（中身）：エクスジェル・ウレタンフォーム

レンタル価格	3,000 円/月
(1割)	300 円/月
ご利用負担額	600 円/月
(2割)	600 円/月
(3割)	900 円/月

厚さ 8cm
重量 約1.5kg

40 40 8

座位を保てず、床ズレリスクの高い方向け

ジェル
アウル CARE 75F NEW 加地

型式	商品コード	TAISコード
OWL75F-BK1-4040	762355	00540-000069

●材質（中身）：エクスジェル・ウレタンフォーム

レンタル価格	3,000 円/月
(1割)	300 円/月
ご利用負担額	600 円/月
(2割)	600 円/月
(3割)	900 円/月

厚さ 7.5cm
重量 約1.3kg

40 40 7.5

座位は保てるが、床ズレリスクの高い方向け

ジェル
アウル CARE 100C NEW 加地

型式	商品コード	TAISコード
OWL100C-BK1-4040	762370	00540-000072

●材質（中身）：エクスジェル・ウレタンフォーム

レンタル価格	3,000 円/月
(1割)	300 円/月
ご利用負担額	600 円/月
(2割)	600 円/月
(3割)	900 円/月

厚さ 10cm
重量 約1.7kg

40 40 10

座位を保てず、床ズレリスクの高い方向け

ジェル
アウルREHA レギュラー OWL21-BK1-4040 加地

商品コード	TAISコード
760025	00540-000028

●材質（中身）：エクスジェル・ウレタンフォーム

レンタル価格	2,000 円/月
(1割)	200 円/月
ご利用負担額	400 円/月
(2割)	400 円/月
(3割)	600 円/月

厚さ 4cm
重量 1.2kg

40 40 4

薄さ4cmのフラットなスタンダードタイプ

ジェル
アウルREHA ミドル OWL26-BK1-4040 加地

商品コード	TAISコード
760115	00540-000057

●材質（中身）：エクスジェル・ウレタンフォーム

レンタル価格	2,000 円/月
(1割)	200 円/月
ご利用負担額	400 円/月
(2割)	400 円/月
(3割)	600 円/月

厚さ 6cm
重量 1.3kg

40 40 6

適度な沈み込み量と使いやすい厚み(6cm)を両立したクッション

ジェル
アウルREHA 3Dジャスト OWL25-BK1-4040 加地

商品コード	TAISコード
760065	00540-000055

●材質（中身）：エクスジェル・ウレタンフォーム

レンタル価格	2,000 円/月
(1割)	200 円/月
ご利用負担額	400 円/月
(2割)	400 円/月
(3割)	600 円/月

厚さ 3.5cm~
重量 1.5kg

40 40 3.5~

3D形状で最大限の薄さを実現した汎用性の高い姿勢保持タイプ

ジェル
アウルREHA ハイ OWL22-BK1-4040 加地

商品コード	TAISコード
760030	00540-000029

●材質（中身）：エクスジェル・ウレタンフォーム

レンタル価格	2,460 円/月
(1割)	246 円/月
ご利用負担額	492 円/月
(2割)	492 円/月
(3割)	738 円/月

厚さ 8cm
重量 1.4kg

40 40 8

深い沈み込みが坐骨部をサポート

フォーム
アルファプラ すくっとクッション タイカ

型式	商品コード	TAISコード
SKTCA-4040	762295	00563-000142

●材質（中身）：ポリウレタンフォーム

レンタル価格	1,200 円/月
(1割)	120 円/月
ご利用負担額	240 円/月
(2割)	240 円/月
(3割)	360 円/月

厚さ 4.5cm
重量 0.3kg

40 40 4.5

厚み4.5cmの薄型カバーは安心の制菌対策仕様(SEK赤)

フォーム
アルファプラF クッション タイカ

型式	商品コード	TAISコード
FWC-4040	762235	00563-000124

●材質（中身）：ポリウレタンフォーム

レンタル価格	2,200 円/月
(1割)	220 円/月
ご利用負担額	440 円/月
(2割)	440 円/月
(3割)	660 円/月

厚さ 7.5cm
重量 0.6kg

40 40 7.5

前ズレを防ぐラジアルキャッチ™構造

※介護保険上の利用者負担割合は所得に応じて異なります。

要介護2以上
の方からご利用いただけます

車いす用クッション

サービスコード(車いす付属品) 介護給付:171002 / 予防給付:671002

世界で利用されているJAYシリーズ。使いやすいサイズでご用意しました。

JAYクッション選定ポイント

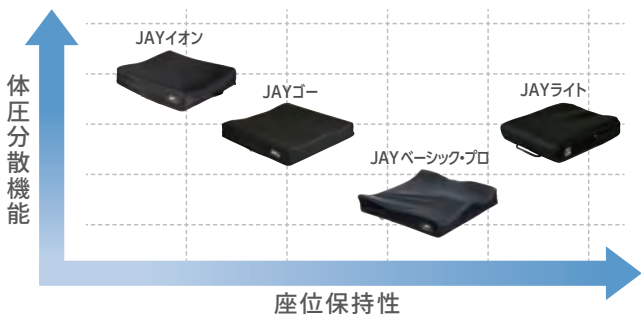

- **JAYベーシック・プロ**
車いすでの快適性アップと姿勢の安定を求める方に
- **JAYゴー**
JAYベーシック・プロより柔らかさを求める方に
- **JAYイオン**
体圧分散性と快適性、安定性をバランスよく求める方に
- **JAYライト**
軽さと機能の両方を求める方に

車いすにフィットしやすい形状と3つのサイズ(共通仕様) ※JAYライトは除く

車いすのパイプフレームの干渉を避けるため、背側の隅に切り欠きを設け、フィットしやすくしました。サイズは標準タイプで幅38×奥行38cmを採択、また幅の広い車いすにあわせやすい幅広タイプ(幅41cm)、特大タイプ(幅44cm、奥行40cm)もご用意しました。

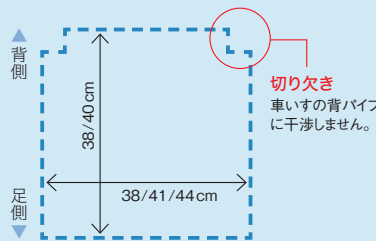

フォーム JAYベーシック・プロ パラマウントベッド



車いす適合座幅	型式	商品コード	TAISコード
38~40cm	KZ-B31001	762125	00170-000920
40~42cm	KZ-B31011	762130	00170-000932
45cm	KZ-B31021	762250	00170-001214

ワイド 45cm

●材質: 中身/RIM立体成型フォーム
カバー/防水加工伸縮性ナイロン
骨盤と大腿骨にフィットするよう設計されたクッションです

重量

KZ-B31001	0.80kg
KZ-B31011	0.83kg
KZ-B31021	0.85kg

高さ 5~7.5cm ※()はKZ-B31011、[]はKZ-B31021の寸法です。

〈38cm幅/40cm幅〉

レンタル価格 1,960円/月 (40cm幅) 1,940円/月

ご利用負担額 (1割) 196円/月 (2割) 392円/月 (3割) 588円/月 (40cm幅) (1割) 194円/月 (2割) 388円/月 (3割) 582円/月

〈45cm幅〉

レンタル価格 1,500円/月

ご利用負担額 (1割) 150円/月 (2割) 300円/月 (3割) 450円/月

フォーム JAYゴー パラマウントベッド



車いす適合座幅	型式	商品コード	TAISコード
38~40cm	KZ-B31002	762135	00170-000921
40~42cm	KZ-B31012	762140	00170-000933
45cm	KZ-B31022	762255	00170-001215

ワイド 45cm

●材質: 中身/RIM成型フォーム+高弾性フォーム
カバー/防水加工伸縮性ナイロン
JAYベーシック・プロより柔らかさを求める方に

重量

KZ-B31002	1.10kg
KZ-B31012	1.13kg
KZ-B31022	1.20kg

高さ 7.5cm ※()はKZ-B31012、[]はKZ-B31022の寸法です。

〈38cm幅/40cm幅〉

レンタル価格 2,000円/月

ご利用負担額 (1割) 200円/月 (2割) 400円/月 (3割) 600円/月

〈45cm幅〉

レンタル価格 2,500円/月

ご利用負担額 (1割) 250円/月 (2割) 500円/月 (3割) 750円/月

フォーム JAYイオン パラマウントベッド



車いす適合座幅	型式	商品コード	TAISコード
38~40cm	KZ-B31003	762145	00170-000922
40~42cm	KZ-B31013	762150	00170-000934
45cm	KZ-B31023	762210	00170-001074

ワイド 45cm

●材質: 中身/超軟質メモリーフォーム・RIM成型軟質フォーム・サポートフォーム、アウターカバー/X-static(銀ファイバー)+フォーム、インナーカバー/防水加工伸縮性ナイロン

高い快適性と安定性が
長時間の使用を可能に

重量

KZ-B31003	0.95kg
KZ-B31013	0.98kg
KZ-B31023	1.2kg

高さ 10cm ※()はKZ-B31013、[]はKZ-B31023の寸法です。

〈38cm幅/40cm幅〉

レンタル価格 2,500円/月

ご利用負担額 (1割) 250円/月 (2割) 500円/月 (3割) 750円/月

〈45cm幅〉

レンタル価格 3,500円/月

ご利用負担額 (1割) 350円/月 (2割) 700円/月 (3割) 1,050円/月

フォーム JAYライト パラマウントベッド



車いす適合座幅	型式	商品コード	TAISコード
38~40cm	KZ-B31004	762155	00170-000923
40~42cm	KZ-B31014	762160	00170-000935

重量

KZ-B31004	0.75kg
KZ-B31014	0.78kg

高さ 8.5cm

●材質: 中身/硬質フォームと軟質フォームの組み合わせ
カバー/3DXスぺーサーファブリック

抜群の軽さと通気性、活動的な方にもお勧めです

- フォームに設けた多数の通気孔が、軽量化とともに高い通気性を実現。熱や湿気を逃がします。
- 骨盤部に設けられたオプティ・ウェル(窪み)が姿勢の安定と体圧分散をサポートします。

重量

KZ-B31004	0.75kg
KZ-B31014	0.78kg

高さ 8.5cm ※()はKZ-B31014の寸法です。

重量

KZ-B31004	0.75kg
KZ-B31014	0.78kg

高さ 8.5cm ※()はKZ-B31014の寸法です。

エア+フォーム メリディアン ユーキ・トレーディング



サイズ	商品コード	TAISコード
40cm幅	762120	00468-000031
45cm幅	762195	00468-000054

重量

40cm幅	0.85kg
45cm幅	1kg

高さ 10cm

●材質(中身): ポリウレタン・ウレタンフォーム

ワイド 45cm

前後で独立した空気量の調整が可能なシリーズ最高峰モデル

〈40cm幅〉

レンタル価格 4,120円/月

ご利用負担額 (1割) 412円/月 (2割) 824円/月 (3割) 1,236円/月

〈45cm幅〉

レンタル価格 5,000円/月

ご利用負担額 (1割) 500円/月 (2割) 1,000円/月 (3割) 1,500円/月

ワイド 45cm

座るだけで空気量を自動調整

〈40cm幅〉

レンタル価格 2,000円/月

ご利用負担額 (1割) 200円/月 (2割) 400円/月 (3割) 600円/月

〈45cm幅〉

レンタル価格 3,000円/月

ご利用負担額 (1割) 300円/月 (2割) 600円/月 (3割) 900円/月

エア+フォーム リフレックス ユーキ・トレーディング



サイズ	商品コード	TAISコード
40cm幅	762065	00468-000034
45cm幅	762185	00468-000052

重量

40cm幅	0.7kg
45cm幅	0.8kg

高さ 7.5cm

●材質(中身): ポリウレタン・ウレタンフォーム

ワイド 45cm

座るだけで空気量を自動調整

〈40cm幅〉

レンタル価格 2,000円/月

ご利用負担額 (1割) 200円/月 (2割) 400円/月 (3割) 600円/月

〈45cm幅〉

レンタル価格 3,000円/月

ご利用負担額 (1割) 300円/月 (2割) 600円/月 (3割) 900円/月

ワイド 45cm

座るだけで空気量を自動調整

〈40cm幅〉

レンタル価格 2,000円/月

ご利用負担額 (1割) 200円/月 (2割) 400円/月 (3割) 600円/月

〈45cm幅〉

レンタル価格 3,000円/月

ご利用負担額 (1割) 300円/月 (2割) 600円/月 (3割) 900円/月

世界水準のハイクオリティクッション！ アクシオム日本初上陸！

アクシオムクッション選定ポイント

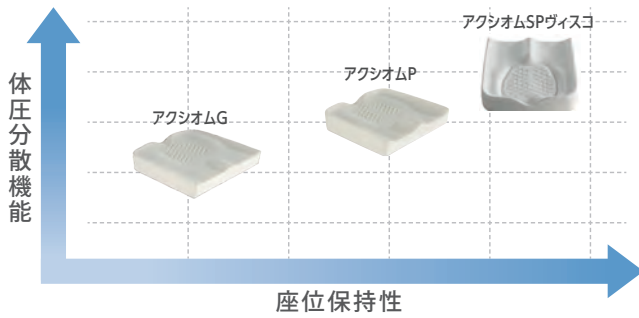

- AXIOM G** スタンダードタイプ
- AXIOM P** 座位保持特化タイプ
- AXIOM SP VISCOSO** メディカルタイプ - 体圧分散&座位保持-

キーモビリティテクノロジー

キーモビリティとは？

米国大手のリハビリ車椅子メーカーです。世界60ヶ国以上の地域で各製品が愛用されています。世界水準のブランドです。

アクシオムのご紹介！

アクシオムクッションは、快適性と安定性、耐久性に優れた高密度高級ウレタンフォームを使用しています。米国ジョージア工科大学の協力による人体計測学に基づいて開発された特殊形状技術は、座面圧力からくる臀部の痛みや姿勢崩れからご利用者様を守ります。

「ハニカム構造」+「特殊形状」により、長時間座位でも快適にご利用いただける製品です。

フォーム

アクシオムG

ユーキ・トレーディング



車いす適合座幅	型式	商品コード	TAISコード
40cm	XG1515	762265	00468-000061
45cm	XG1716	762270	00468-000062

ワイド
45cm

●材質：中身/高密度ウレタンフォーム
カバー/防水加工4WAYストレッチポリエステル

薄いクッションではお尻が痛くなる
ワンランク上の座り心地の良いクッションを
お探しの方へ

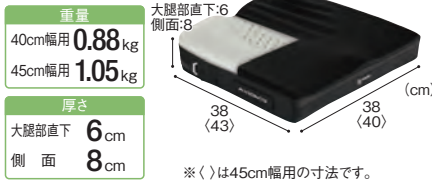

＜40cm幅＞

レンタル価格	2,000円/月
ご利用負担額	(1割) 200円/月 (2割) 400円/月 (3割) 600円/月

＜45cm幅＞

レンタル価格	2,000円/月
ご利用負担額	(1割) 200円/月 (2割) 400円/月 (3割) 600円/月

フォーム

アクシオムP

ユーキ・トレーディング



車いす適合座幅	型式	商品コード	TAISコード
40cm	XP1515	762275	00468-000063
45cm	XP1716	762280	00468-000064

ワイド
45cm

●材質：中身/高密度ウレタンフォーム
カバー/防水加工4WAYストレッチポリエステル

不安定な座位姿勢・姿勢崩れでお困りの方へ
座位保持特化モデルで姿勢をサポートします

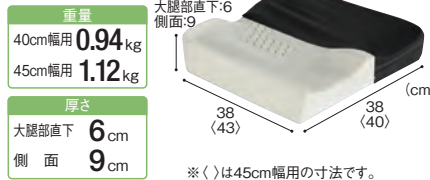

＜40cm幅＞

レンタル価格	2,500円/月
ご利用負担額	(1割) 250円/月 (2割) 500円/月 (3割) 750円/月

＜45cm幅＞

レンタル価格	2,500円/月
ご利用負担額	(1割) 250円/月 (2割) 500円/月 (3割) 750円/月

フォーム

アクシオムSPヴィスコ

ユーキ・トレーディング



車いす適合座幅	型式	商品コード	TAISコード
40cm	XSP1515V	762285	00468-000065
45cm	XSP1716V	762290	00468-000066

ワイド
45cm

●材質：中身/高密度ウレタン+低反発ウレタン
アウターカバー/スーパー4WAYストレッチポリエステル
インナーカバー/防水加工4WAYストレッチポリエステル

座位時間が長い方・床ずれリスクが高い方へ

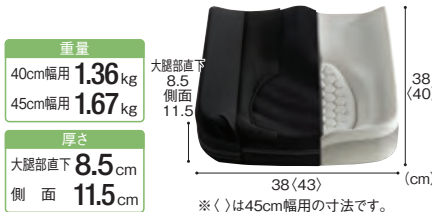

＜40cm幅＞

レンタル価格	3,800円/月
ご利用負担額	(1割) 380円/月 (2割) 760円/月 (3割) 1,140円/月

＜45cm幅＞

レンタル価格	4,000円/月
ご利用負担額	(1割) 400円/月 (2割) 800円/月 (3割) 1,200円/月

エラストマー

Anyoneクッション

豊通オールライフ



車いす適合座幅	商品コード	TAISコード
38~40cm	-	00455-000085

厚さ 3.5cm
重量 約1.5kg

●材質：クッション材/熱可塑性エラストマー
表面カバー/ポリエステル
裏面カバー/すべり止め加工

クッションの前後を入れ替えることで、
活動時、安静時に合わせた利用が可能です

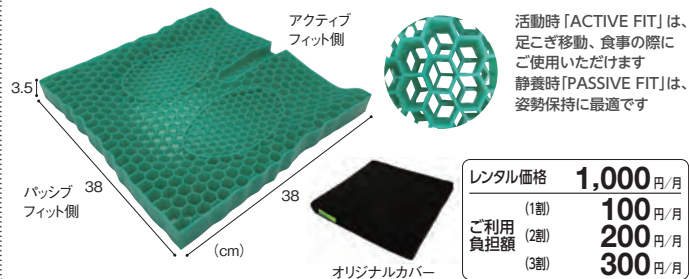

活動時「ACTIVE FIT」は、
足こぎ移動、食事の際に
ご利用いただけます
静養時「PASSIVE FIT」は、
姿勢保持に最適です

レンタル価格	1,000円/月
ご利用負担額	(1割) 100円/月 (2割) 200円/月 (3割) 300円/月

エア

ロホクッション

ベルモービル



タイプ	商品コード	TAISコード
ロータイプ	762000	01300-000037
ミドルタイプ	-	01300-000039
ハイタイプ	762020	01300-000036



●材質（中身）：耐失禁ネオレナバー
●この商品には、カバーが付きません。

＜ロータイプ＞

レンタル価格	5,000円/月
ご利用負担額	(1割) 500円/月 (2割) 1,000円/月 (3割) 1,500円/月

＜ミドルタイプ＞

レンタル価格	5,000円/月
ご利用負担額	(1割) 500円/月 (2割) 1,000円/月 (3割) 1,500円/月

＜ハイタイプ＞

レンタル価格	5,000円/月
ご利用負担額	(1割) 500円/月 (2割) 1,000円/月 (3割) 1,500円/月

エア+ウレタン

スタークッション・ステイビル

ラックヘルスケア

サイズ	商品コード	TAISコード
40cm幅	762200	00245-000224
45cm幅	762205	00245-000224

●材質（中身）：特殊ウレタンフォーム

エアとウレタンの
素敵な出逢い

ワイド 45cm
厚さ 7.5cm

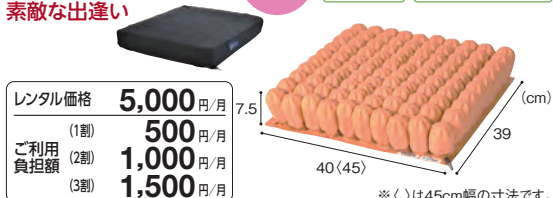

レンタル価格	5,000円/月
ご利用負担額	(1割) 500円/月 (2割) 1,000円/月 (3割) 1,500円/月

※介護保険上の利用者負担割合は所得に応じて異なります。

特殊寝台

特殊寝台付属品

床ずれ防止用具

体位変換器

徘徊感知機器

手すり

歩行補助つえ

歩行器

車いす

車いす付属品

スロープ

移動用リフト

鳥籠掃除機

購入品（入浴）

購入品（排泄）

要介護2以上
の方からご利用いただけます

車いす用クッション

サービスコード(車いす付属品) 介護給付:171002 / 予防給付:671002

ジェル

ジェルترون クッション パシフィックウェーブ

厚さ	3.5cm	重量	1.18kg
----	-------	----	--------

商品コード	TAISコード
-	00839-000004

●材質: 中身/ジェルترون
カバー材/4段スーニット(滑り止め加工)

立体格子状ジェルにより姿勢を安定させます
通気性が良く、蒸れにくく、水洗いも可能

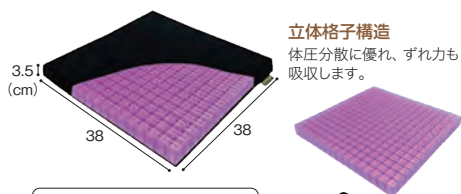

立体格子構造
体圧分散に優れ、ずれ力も吸収します。

レンタル価格	2,000円/月
ご利用負担額	(1割) 200円/月 (2割) 400円/月 (3割) 600円/月

フォーム

3D通気クッション FT400B FITパシフィック

厚さ	4cm	重量	0.4kg
----	-----	----	-------

商品コード	TAISコード
-	01203-000001

●材質: カバー/ナイロン・ポリエステル(旭化成 フュージョン®)
内材/指定外繊維(東洋紡 プレスエアー®)

カバーはクッション性、通気性、通水性、耐久性に優れた立体メッシュ素材

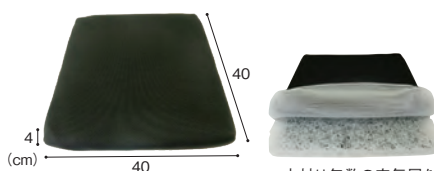

中材は無数の空気層を持ち湿気がこもりにくい3次元スプリング構造。

レンタル価格	1,000円/月
ご利用負担額	(1割) 100円/月 (2割) 200円/月 (3割) 300円/月

エア+ジェル

ピタ・シートクッションプレス 日本ジェル

厚さ	6.5cm	重量	1.4kg
----	-------	----	-------

商品コード	TAISコード
-	00857-000014

●材質: クッション材/熱可塑性エラストマー+プレスエアー®
カバー/ポリエステル

衝撃吸収性に優れた立体格子状ジェルを弾力性に優れた「プレスエアー®」の上に配し、優れた体圧分散性能を発揮横揺れに対し優れた安定性を提供

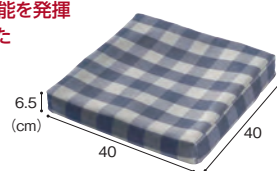

レンタル価格	2,000円/月
ご利用負担額	(1割) 200円/月 (2割) 400円/月 (3割) 600円/月

ジェル

アウルサポート

加地	屋内	A B C D E
	屋外	A B C D E

商品名	商品コード	TAISコード
バッククッション	-	00540-000015
シートクッション	-	00540-000016

●材質(バッククッション):
クッション材/エクスジェル®(合成ゴム)・ウレタン合成皮革
バックボード材/ナイロン100%・発泡ポリエチレン
カバー材/ポリエステル100%・ウレタンフォーム

●材質(シートクッション):
表材/クロロプレンゴム・ナイロン100%
中材/エクスジェル®(合成ゴム)・ウレタンフォーム
裏材/滑り止め加工付ナイロン
カバー材/ポリエステル100%・ウレタンフォーム
ウレタンフィルム・滑り止め加工付ナイロン



エクスジェル®が身体を優しく支え、座位バランスのサポート力をアップします

バッククッション	レンタル価格 1,960円/月 ご利用負担額 (1割) 196円/月 (2割) 392円/月 (3割) 588円/月
シートクッション	レンタル価格 2,000円/月 ご利用負担額 (1割) 200円/月 (2割) 400円/月 (3割) 600円/月

フォーム

FC-アジャスト

アイ・ソネックス	屋内	A B C D E
	屋外	A B C D E

商品名	商品コード	TAISコード
標準セット	-	00149-000008
フルセット	-	00149-000007
背クッション	-	00149-000026

<セット内容> 標準セット/サイドパッド2個付
フルセット/標準セット+骨盤パッド2個付
背クッション/フルセットの背クッションのみ

車いすで座位がしっかりとれない方に最適のクッションです
前すべり姿勢や横倒れ姿勢の改善に効果的です

パッドと座ベースは型くずれしにくく、丸洗いOK



<標準セット>

レンタル価格	2,500円/月
ご利用負担額	(1割) 250円/月 (2割) 500円/月 (3割) 750円/月

<フルセット>

レンタル価格	3,000円/月
ご利用負担額	(1割) 300円/月 (2割) 600円/月 (3割) 900円/月

<背クッション>

レンタル価格	1,700円/月
ご利用負担額	(1割) 170円/月 (2割) 340円/月 (3割) 510円/月

ビーズ+パイプ

M-able クッション 清拭タイプ NEW

ヒトラボ	屋内	A B C D E
	屋外	A B C D E

型式	商品コード	TAISコード
MC-M2	762300	01908-000027
MC-C1	762305	01908-000018
MC-T	762259	01908-000037

車いすの姿勢を整えたい方におすすめです

M-able

重量	MC-M2 2kg MC-C1 1kg MC-T 0.45kg
----	---------------------------------------

●材質:
中材/ポリプロピレン・ポリエチレン
※MC-M2はポリエチレンのみ
MC-Tはポリプロピレンのみ
内カバー/ナイロン・ポリウレタン
外カバー/ポリエステル・綿



MC-M2	レンタル価格 2,000円/月 ご利用負担額 (1割) 200円/月 (2割) 400円/月 (3割) 600円/月
MC-C1	レンタル価格 2,000円/月 ご利用負担額 (1割) 200円/月 (2割) 400円/月 (3割) 600円/月
MC-T	レンタル価格 2,500円/月 ご利用負担額 (1割) 250円/月 (2割) 500円/月 (3割) 750円/月

M2タイプ使用例

車いす上で、大腿部の上に置いて使います。前方に支持面がで、クッションの上に腕を乗せることで前傾姿勢を促し、骨盤を立て、座姿勢が崩れるのを防ぎます。円背の方、体幹が不安定な方、骨盤の後傾によって前ズレ姿勢になりやすい方におすすめです。

C1タイプ使用例

背中から肩、腕を支えることにより、座位姿勢の崩れを防ぎます。ループで車いすに固定することにより、クッションがずり落ちずに安定して使えます。

Tタイプ使用例

車いすのエレベーターなどにベルトで装着すると、足をソフトに支えて体圧分散と安楽を促します。

ダンスロープミニ

ダンロップホームプロダクツ

高さ	型式	商品コード	TAISコード	有効幅	奥行
6.0cm	R-7660M	750175	00532-000047	62cm	20cm
5.5cm	R-7655M	750170	00532-000046	62cm	20cm
5.0cm	R-7650M	750130	00532-000045	62cm	20.6cm
4.5cm	R-7645M	750125	00532-000044	64cm	18.1cm
4.0cm	R-7640M	750120	00532-000043	66cm	16.1cm
3.5cm	R-7635M	750115	00532-000042	68cm	14.1cm
3.0cm	R-7630M	750110	00532-000041	65cm	12.1cm
2.5cm	R-7625M	750105	00532-000040	67cm	10.1cm
2.0cm	R-7620M	750100	00532-000039	69cm	8.1cm
1.5cm	R-7615M	750095	00532-000038	71cm	6.1cm
1.0cm	R-7610M	750090	00532-000037	73cm	4.1cm

●勾配: 1.0~5.0cm / 14°、5.5cm / 15°、6.0cm / 16° ●耐重量: 120kg

高さ	レンタル価格	ご利用負担額 (1割)	ご利用負担額 (2割)	ご利用負担額 (3割)
<6.0cm>	800円/月	80円/月	160円/月	240円/月
<5.5cm>	800円/月	80円/月	160円/月	240円/月
<5.0cm>	500円/月	50円/月	100円/月	150円/月
<4.5cm>	500円/月	50円/月	100円/月	150円/月
<4.0cm>	500円/月	50円/月	100円/月	150円/月
<3.5cm>	500円/月	50円/月	100円/月	150円/月
<3.0cm>	500円/月	50円/月	100円/月	150円/月
<2.5cm>	500円/月	50円/月	100円/月	150円/月
<2.0cm>	500円/月	50円/月	100円/月	150円/月
<1.5cm>	500円/月	50円/月	100円/月	150円/月
<1.0cm>	500円/月	50円/月	100円/月	150円/月

Dun-Slope Mini

屋内・屋外
兼用

小さな段差による“つまずき”を防止
安定性とメンテナンス性に優れたスロープです

高さは1.0cmから6.0cmまで11段階
屋内から屋外までの使用用途に合わせて幅広く選べるスロープです

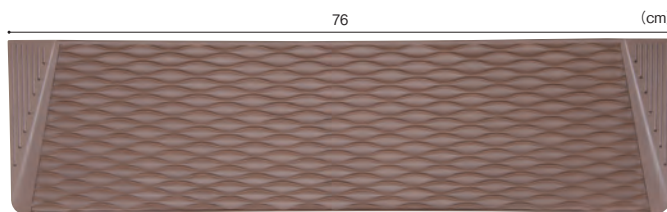

76

(cm)

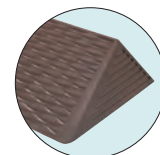

Vスロープ

豊通オールライフ

高さ	型式	商品コード	TAISコード	奥行
6.0cm	VS7660	-	00455-000081	23.5cm
5.5cm	VS7655	-	00455-000080	21.5cm
5.0cm	VS7650	-	00455-000079	19.5cm
4.5cm	VS7645	-	00455-000078	17.5cm
4.0cm	VS7640	-	00455-000077	15.5cm
3.5cm	VS7635	-	00455-000076	13.5cm
3.0cm	VS7630	-	00455-000075	11.5cm
2.5cm	VS7625	-	00455-000074	9.5cm
2.0cm	VS7620	-	00455-000073	7.5cm
1.5cm	VS7615	-	00455-000072	5cm
1.0cm	VS7610	-	00455-000071	3cm

●勾配: 14° ●耐重量: 100kg

スロープ面にはV字の滑り止め加工を施し、
屋外での使用を想定した
水はけ構造となっています

屋内・屋外どちらでも
使える全天候型の
素材を使用



V字滑り止め加工の
水はけ構造



(cm)

屋内・屋外
兼用

高さ	レンタル価格	ご利用負担額 (1割)	ご利用負担額 (2割)	ご利用負担額 (3割)
<6.0cm>	550円/月	55円/月	110円/月	165円/月
<5.5cm>	550円/月	55円/月	110円/月	165円/月
<5.0cm>	500円/月	50円/月	100円/月	150円/月
<4.5cm>	500円/月	50円/月	100円/月	150円/月
<4.0cm>	500円/月	50円/月	100円/月	150円/月
<3.5cm>	500円/月	50円/月	100円/月	150円/月
<3.0cm>	500円/月	50円/月	100円/月	150円/月
<2.5cm>	500円/月	50円/月	100円/月	150円/月
<2.0cm>	620円/月	62円/月	124円/月	186円/月
<1.5cm>	500円/月	50円/月	100円/月	150円/月
<1.0cm>	500円/月	50円/月	100円/月	150円/月

ESKスライドスロープ NEW

イーストアイ

サイズ	型式	商品コード	TAISコード	有効幅	奥行
300cm	ESK300R	-	00465-000090	18cm	25cm

●使用可能段差: 25~52cm ●耐重量: 250kg

段差の高さや設置スペースの広さに合わせて、
任意の長さで使えるので、
複数の段差に使用可能



収納時

(cm)

121

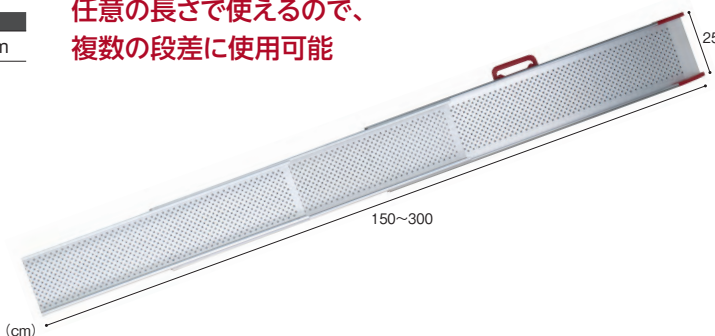

(cm)

150~300

レンタル価格	ご利用負担額 (1割)	ご利用負担額 (2割)	ご利用負担額 (3割)
7,960円/月	796円/月	1,592円/月	2,388円/月

※介護保険上の利用者負担割合は所得に応じて異なります。

レッツボード

パラマウントベッド

商品名	型式	商品コード	TAISコード	長さ	高さ	折りたたみ時の高さ	重量
レッツボード280	KQ-3328	750165	00170-001196	280cm	6.3cm	10.6cm	17.5kg
レッツボード240	KQ-3324	750160	00170-001195	240cm	6.1cm	10.2cm	12.5kg
レッツボード200	KQ-3320	750155	00170-001194	200cm			10.5kg
レッツボード175	KQ-3317	750150	00170-001193	175cm	5.1cm	8.2cm	9kg
レッツボード150	KQ-3315	750145	00170-001192	150cm			7kg
レッツボード125	KQ-3312	750140	00170-001191	125cm			6kg
レッツボード100	KQ-3310	750135	00170-001190	100cm			5kg

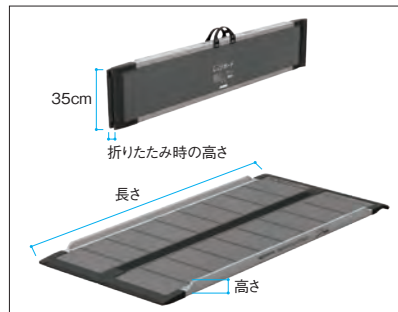

- 耐重量: 300kg
- 材質: 表面/FRP、芯材/発泡材、フチ部/アルミ・合成ゴム

車いすが通過できるように
段差を解消します
住宅環境にマッチしやすい
モノトーンカラー



長さ	レンタル価格	ご利用負担額
<280cm>	9,420 円/月	942 円/月
<240cm>	8,380 円/月	838 円/月
<200cm>	6,800 円/月	680 円/月
<175cm>	5,500 円/月	550 円/月
<150cm>	5,000 円/月	500 円/月
<125cm>	4,500 円/月	450 円/月
<100cm>	4,000 円/月	400 円/月

●レッツボード/段差の目安表

使用状況	型式	スロープの長さ/cm							
		KQ-3310	KQ-3312	KQ-3315	KQ-3317	KQ-3320	KQ-3324	KQ-3328	
自力走行	5°	9	11	13	15	17	21	24	
介助者必要	10°	17	22	26	30	35	42	49	
最大	14°	24	30	36	43	49	59	69	

ケアスロープ

ケアメディックス

サイズ	重量	型式	商品コード	TAISコード
285cm	約15kg	CS-285C	749060	00093-000038
240cm	約12kg	CS-240C	749050	00093-000021
200cm	約10kg	CS-200	749040	00093-000020
175cm	約9kg	CS-175	749030	00093-000019
150cm	約8kg	CS-150	749020	00093-000018
120cm	約6kg	CS-120	749010	00093-000017
100cm	約5kg	CS-100	749000	00093-000016

●耐重量: 300kg

狭い間口・高い段差も
これで解消!

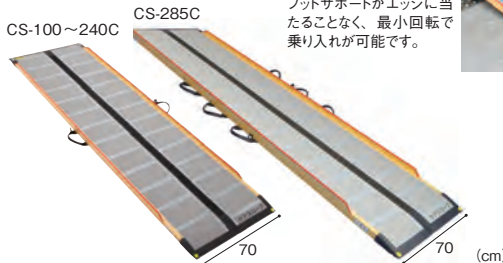

最小回転で乗り入れ可能
下端部の脱輪防止エッジをカットすることで車いすのフットサポートがエッジに当たることなく、最小回転で乗り入れが可能です。



長さ	レンタル価格	ご利用負担額
<285cm>	11,440 円/月	1,144 円/月
<240cm>	8,380 円/月	838 円/月
<200cm>	7,840 円/月	784 円/月
<175cm>	7,040 円/月	704 円/月
<150cm>	6,580 円/月	658 円/月
<120cm>	6,240 円/月	624 円/月
<100cm>	5,180 円/月	518 円/月

ダンスロープエアー 2

ダンロップホームプロダクツ

サイズ	重量	型式	商品コード	TAISコード
285cm	約11.5kg	R-285Z	750220	00532-000048
255cm	約10.5kg	R-255Z	750215	00532-000049
230cm	約9.6kg	R-230Z	750210	00532-000050
205cm	約8.5kg	R-205Z	750205	00532-000051
165cm	約7kg	R-165Z	750200	00532-000052
125cm	約5.7kg	R-125Z	750195	00532-000053
85cm	約4.3kg	R-85Z	750190	00532-000054

●耐重量: 300kg

軽くて持ち運びやすく、
狭い間口にも対応



安全性の確保
側壁で脱輪を軽減。保護ゴム採用で折りたたみ時に懸念される指詰めによる怪我の危険性を軽減。

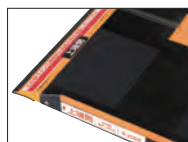

長さ	レンタル価格	ご利用負担額
<285cm>	10,000 円/月	1,000 円/月
<255cm>	9,000 円/月	900 円/月
<230cm>	8,000 円/月	800 円/月
<205cm>	7,500 円/月	750 円/月
<165cm>	6,000 円/月	600 円/月
<125cm>	5,000 円/月	500 円/月
<85cm>	4,000 円/月	400 円/月

※介護保険上の利用者負担割合は所得に応じて異なります。

ケアスロープT NEW ケアメディックス

型式	商品コード	TAISコード
CS-T	-	セットコード(下表参照)

●耐荷重：300kg ●重量：約3kg

勾配のある場所でも
安定設置出来ます!

ケアスロープT 規格表

品番	対応スロープ	傾斜補正台	TAISコード
CST-150	CS-150	CS-T	00093-000059
CST-175	CS-175		00093-000060
CST-200	CS-200		00093-000061
CST-240	CS-240C		00093-000062
CST-285	CS-285C		00093-000063

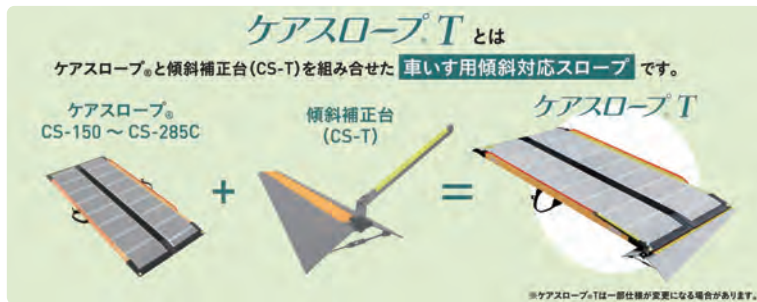

型式	レンタル価格	ご利用負担額
〈CST-150〉	6,580 円/月	(1割) 658 円/月 (2割) 1,316 円/月 (3割) 1,974 円/月
〈CST-175〉	7,040 円/月	(1割) 704 円/月 (2割) 1,408 円/月 (3割) 2,112 円/月
〈CST-200〉	7,840 円/月	(1割) 784 円/月 (2割) 1,568 円/月 (3割) 2,352 円/月
〈CST-240〉	9,240 円/月	(1割) 924 円/月 (2割) 1,848 円/月 (3割) 2,772 円/月
〈CST-285〉	11,000 円/月	(1割) 1,100 円/月 (2割) 2,200 円/月 (3割) 3,300 円/月

ケアスロープJ ケアメディックス

型式	商品コード	TAISコード
CS-J	-	セットコード(下表参照)

●耐荷重：300kg
●重量：約12kg

ケアスロープを2本
連結させ、高段差に対応

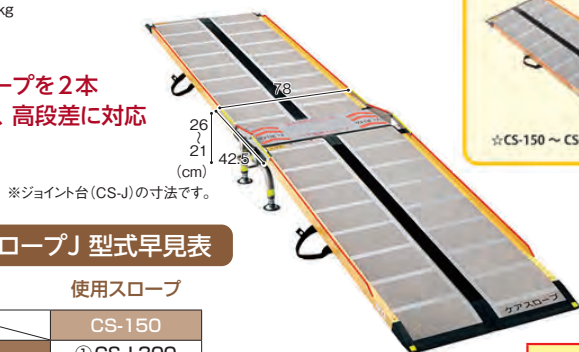

ケアスロープJ 型式早見表

使用スロープ	CS-150	CS-175	CS-200	CS-240C	CS-285C
CS-150	① CSJ-300 TAISコード 00093-000022	⑥ CSJ-350W TAISコード 00093-000044	⑩ CSJ-400 TAISコード 00093-000048	⑬ CSJ-480 TAISコード 00093-000051	⑮ CSJ-570 TAISコード 00093-000053
CS-175	② CSJ-325 TAISコード 00093-000023	⑦ CSJ-375 TAISコード 00093-000045	⑪ CSJ-440 TAISコード 00093-000049	⑭ CSJ-525 TAISコード 00093-000052	
CS-200	③ CSJ-350 TAISコード 00093-000024	⑧ CSJ-415 TAISコード 00093-000046	⑫ CSJ-485 TAISコード 00093-000050		
CS-240C	④ CSJ-390 TAISコード 00093-000025	⑨ CSJ-460 TAISコード 00093-000047			
CS-285C	⑤ CSJ-435 TAISコード 00093-000043				



ケアスロープJの介護保険請求について
①ジョイント台単体でのTAISコードの登録はありません。
②必ずケアスロープ2台とジョイント台の3点セットで1つのTAISコードをご記入ください。

※CS-150～CS-285Cまで、どのスロープを上端側・下端側に組み合わせても型式は変わりません。

※設置に必要な全長スペースは下記の長さが必要です。

上段スロープ長+ジョイント台連結部の長さ13cm+下段スロープ長+下段乗入れ時操作スペース

型式	レンタル価格	ご利用負担額
④ CSJ-390	12,400 円/月	(1割) 1,240 円/月 (2割) 2,480 円/月 (3割) 3,720 円/月
⑤ CSJ-435	15,000 円/月	(1割) 1,500 円/月 (2割) 3,000 円/月 (3割) 4,500 円/月
⑥ CSJ-350W	10,000 円/月	(1割) 1,000 円/月 (2割) 2,000 円/月 (3割) 3,000 円/月
⑦ CSJ-375	12,400 円/月	(1割) 1,240 円/月 (2割) 2,480 円/月 (3割) 3,720 円/月
⑧ CSJ-415	12,400 円/月	(1割) 1,240 円/月 (2割) 2,480 円/月 (3割) 3,720 円/月
⑨ CSJ-460	15,000 円/月	(1割) 1,500 円/月 (2割) 3,000 円/月 (3割) 4,500 円/月
⑩ CSJ-400	12,400 円/月	(1割) 1,240 円/月 (2割) 2,480 円/月 (3割) 3,720 円/月
⑪ CSJ-440	12,400 円/月	(1割) 1,240 円/月 (2割) 2,480 円/月 (3割) 3,720 円/月
⑫ CSJ-485	15,000 円/月	(1割) 1,500 円/月 (2割) 3,000 円/月 (3割) 4,500 円/月
⑬ CSJ-480	14,800 円/月	(1割) 1,480 円/月 (2割) 2,960 円/月 (3割) 4,440 円/月
⑭ CSJ-525	20,000 円/月	(1割) 2,000 円/月 (2割) 4,000 円/月 (3割) 6,000 円/月
⑮ CSJ-570	17,500 円/月	(1割) 1,750 円/月 (2割) 3,500 円/月 (3割) 5,250 円/月

※介護保険上の利用者負担割合は所得に応じて異なります。

特殊寝台

特殊寝台付属品

床ずれ防止用具

体位変換器

徘徊感知機器

手すり

歩行補助つえ

歩行器

車いす

車いす付属品

スロープ

移動用リフト

鳥糞処理装置

購入品(入浴)

購入品(排泄)

移動用リフトの選び方

移乗＝乗り移り動作は、そのものが目的ではなく、その後の生活（トイレ・お風呂・お出かけ等）のための手段です。ヒヤヒヤどきどきの動作では、危険で長続きしません。本人の安全性と介護者の負担を軽減することを常に心がけましょう。

独立宣言 スマート DSSM コムラ製作所

商品コード	TAISコード
736120	00088-00024

- 重量：29kg ●耐荷重：80kg
- ストローク：49cm
- 座面高さ：9～58cm
- 昇降速度：17mm/sec

コンパクトだから
圧迫感のない
独立宣言

「腰・ひざに
負担をかけずに
立ち座りたい…」
そんな望みを
かなえます



レンタル価格	10,480 円/月
(1割)	1,048 円/月
ご利用負担額	2,096 円/月
(3割)	3,144 円/月

独立宣言エコライト、
独立宣言ツイストも
ご利用しております。

独立宣言暖らん DSDAR コムラ製作所

商品コード	TAISコード
990576	00088-00021

- 重量：58kg ●耐荷重：80kg
- ストローク：41cm
- ストローク（前後）：16.5cm
- 座面高さ：16～57cm
- 昇降速度：13mm/sec

座面スライドで
コタツへの
出入りが楽々!



リクライニング
●リクライニング角度：
95～120°

レンタル価格	19,940 円/月
(1割)	1,994 円/月
ご利用負担額	3,988 円/月
(3割)	5,982 円/月

座幅	42cm
設置面積	幅 64cm 長さ 116cm

独立宣言 リクライニング DSREC コムラ製作所

商品コード	TAISコード
736075	00088-00015

- 重量：45kg ●耐荷重：100kg
- ストローク：41.5cm
- 座面高さ：16～57.5cm
- 昇降速度：16mm/sec

上下動に加えて
背もたれが傾斜
独立宣言が
優しく進化!



リクライニング
●リクライニング角度：
30°（105°～135°）

レンタル価格	17,820 円/月
(1割)	1,782 円/月
ご利用負担額	3,564 円/月
(3割)	5,346 円/月

座幅	56cm
設置面積	幅 66cm 長さ 101.5cm

独立宣言 くるり DSKR コムラ製作所

商品コード	TAISコード
-	00088-00017

- 重量：45kg ●耐荷重：80kg
- ストローク：41cm
- 座面高さ：16～57cm
- 昇降速度：18mm/sec

座板が
左右90度回転
できるようになり
扱い易く
なりました



レンタル価格	16,380 円/月
(1割)	1,638 円/月
ご利用負担額	3,276 円/月
(3割)	4,914 円/月

座幅	41cm
設置面積	幅 58～64cm 長さ 95cm

昇降座いす ライスターン KD-650 パラマウントベッド

商品コード	TAISコード
736095	00170-000711

- 重量：38.5kg
- 耐荷重：80kg
- 座面高さ：16～59.5cm

高さ調整レバーは、
左右両側の
アームレストに
あります



レンタル価格	12,580 円/月
(1割)	1,258 円/月
ご利用負担額	2,516 円/月
(3割)	3,774 円/月

座幅	47cm
設置面積	幅 58cm 長さ 92cm

アシスタンド座イス（レザータイプ） HE-CJES20RS1NN コクヨファニチャー

商品コード	TAISコード
-	01319-000004

- 重量：28kg
- 耐荷重：100kg
- ストローク：38.5cm
- 座面高さ：11.5～49.2cm

立ち上がりや
座る動作を、
電動でサポートします



レンタル価格	9,420 円/月
(1割)	942 円/月
ご利用負担額	1,884 円/月
(3割)	2,826 円/月

座幅	49cm
設置面積	幅 60cm 長さ 79cm

独立宣言 ムーブ DSMV コムラ製作所

商品コード	TAISコード
-	00088-000025

- 重量：39kg
- 耐荷重：100kg
- ストローク：57.5cm
- 昇降速度：14mm/sec

超低床の座面

座面を一番下まで下げると、床からの高さは
わずか15mm。床から座面への安全な移乗
を可能にしました。

簡単3分割

工具なしで簡単に3分割（座面・本体部・
ベース部）。持ち運びに便利です。

スムーズな移動性と
超低床タイプの独立宣言
「介護の負担をへらしたい…」そんな望みをかなえます



レンタル価格	13,800 円/月
(1割)	1,380 円/月
ご利用負担額	2,760 円/月
(3割)	4,140 円/月

非課税

ステップUPチェア ST-1 リフテック

商品名	商品コード	TAISコード
標準	-	00521-000003
ロング	-	-

- 重量：23kg
- 耐荷重：90kg



レンタル価格	12,000 円/月
(1割)	1,200 円/月
ご利用負担額	2,400 円/月
(3割)	3,600 円/月

非課税

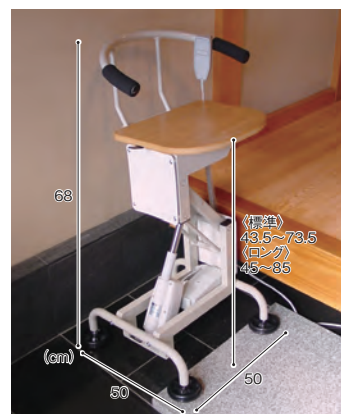

※地域によっては対応ができない場合も
ございます。

バスリフト EWB101S (予備バッテリー付) / バスリフト アームレスト乗越えキット付 EWBS101RR-1 TOTO

型式	商品コード	TAISコード
EWB101S	738000	00187-000111

簡単に取り外せるので、
ご家族の入浴時の
ジャマになりません



A B C D E

〈バスリフト〉

レンタル価格	15,720 円/月
ご利用負担額	(1割) 1,572 円/月 (2割) 3,144 円/月 (3割) 4,716 円/月

〈バスリフト アームレスト乗越えキット付〉

型式	TAISコード	セット内容
EWBS101RR-1	00187-000223	バスリフト本体 738000 + アームレスト乗越えキット 738002

アームレスト乗越えキット 商品コード 738002

- 重量: 20kg ●耐荷重: 35~100kg
- 昇降速度 (※100kgf負荷時)
上昇: 12mm/sec 下降: 20mm/sec



〈バスリフトアームレスト乗越えキット付〉

レンタル価格	16,000 円/月
ご利用負担額	(1割) 1,600 円/月 (2割) 3,200 円/月 (3割) 4,800 円/月

※バスリフト本体+アームレスト乗越えキット

※地域によっては対応できない場合もございます。

※お一人での使用はできません。
必ず介助者がついて使用してください。

移乗サポートロボット Hug (ハグ) FUJI

商品名	型式	商品コード	TAISコード	重量
Hug L1H	L1-01 (H)	734135	01666-000004	30kg
Hug T1H	T1-02 (H)	734140	01666-000005	35kg

- 最大使用者体重: 100kg
- 〈バッテリー〉
- 型式: 鉛蓄電池
- 定格電圧: DC24V
- 充電時間: 8時間
- 最大使用回数: 100回 (使用環境による)

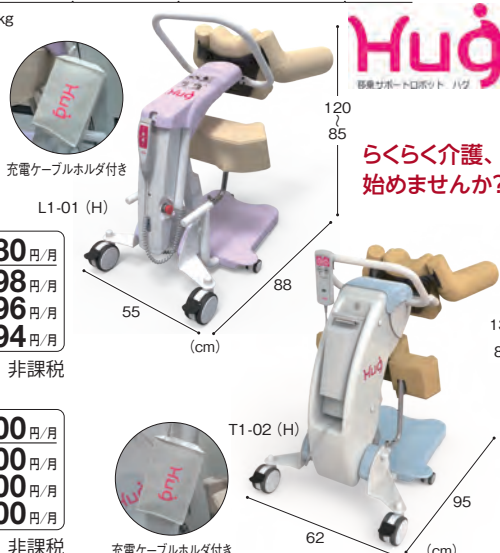

Hug
移乗サポートロボット ハグ

らくらく介護、
始めませんか?

〈L1-01 (H)〉

レンタル価格	27,980 円/月
ご利用負担額	(1割) 2,798 円/月 (2割) 5,596 円/月 (3割) 8,394 円/月

非課税

〈T1-02 (H)〉

レンタル価格	32,000 円/月
ご利用負担額	(1割) 3,200 円/月 (2割) 6,400 円/月 (3割) 9,600 円/月

非課税

床走行式電動介護リフト KQ-781 パラマウントベッド

商品コード	TAISコード
734005	00170-000695

- 重量: 38kg
- 耐荷重: 205kg

設置工事が不要な
床走行式
剛性が高く揺れの少ない
アルミフレーム製



レンタル価格	15,000 円/月
ご利用負担額	(1割) 1,500 円/月 (2割) 3,000 円/月 (3割) 4,500 円/月

非課税

用途に合わせてお選びいただけます。

※スリングシートは、購入品となります。

介護保険対応 購入



商品名	型式	商品コード	希望小売価格
①スリングシート ベーシックR M	KZ-A71003	203790	39,600 円(税込)
②スリングシート ローバックR M	KZ-A71303	203787	34,100 円(税込)
③スリングシート ハイバックR 入浴用M	KZ-A71223	204033	42,900 円(税込)

●適合体重: ベーシックR M・ローバックR M / 45~80kg、ハイバックR 入浴用M / 50~90kg

RiseAtlas (ライズ・アトラス) パラマウントベッド

ご使用環境に合わせて、2つのかたちからお選びいただけます。

Atlas Line / アトラスライン (直線レールタイプ)

商品コード	TAISコード
810608	01540-000001

- 重量: 38~48kg
- 最大吊上体重: 138kg
- ※工事費・諸経費が別途かかります。
- 製造元: HandiCareAB
- 輸入元: パラマウントベッド

垂直昇降と横移動の
シンプルな動きなので、
初めての方でも
容易に操作が行えます

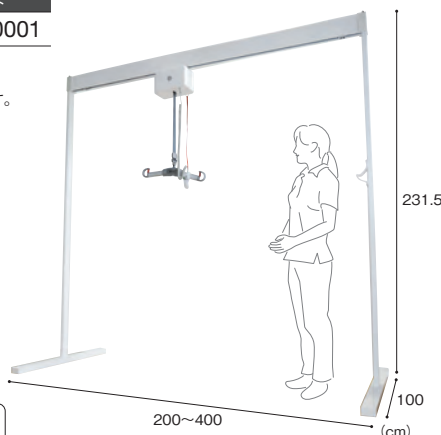

レンタル価格	22,000 円/月
ご利用負担額	(1割) 2,200 円/月 (2割) 4,400 円/月 (3割) 6,600 円/月

非課税

Atlas Cross / アトラスクロス (面移動タイプ)

商品コード	TAISコード
810609	01540-000002

- 重量: 74~115kg
- 最大吊上体重: 138kg
- ※工事費・諸経費が別途かかります。
- 製造元: HandiCareAB
- 輸入元: パラマウントベッド

ラインよりも
移動範囲が広く、
4本の支柱内
であれば縦横無尽に
移動が可能です

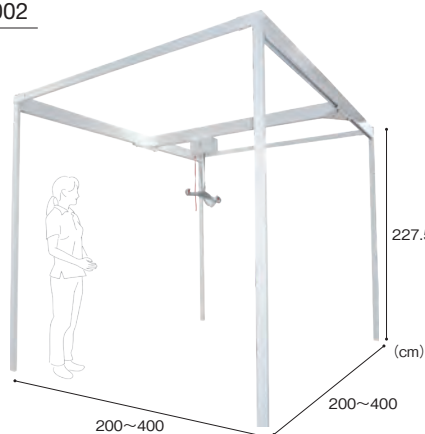

レンタル価格	42,000 円/月
ご利用負担額	(1割) 4,200 円/月 (2割) 8,400 円/月 (3割) 12,600 円/月

非課税

スリングシート: 各種ご用意しております。(購入商品) ※PCS販売カタログをご覧ください。

ご発注時には、在庫/納期のお問い合わせをお願いいたします。

※介護保険上の利用者負担割合は所得に応じて異なります。

特殊寝台

特殊寝台付属品

床ずれ防止用具

体位変換器

徘徊感知機器

手すり

歩行補助つえ

歩行器

車いす

車いす付属品

スロープ

移動用リフト

鳥排処理装置

購入品(入浴)

購入品(排泄)

要介護2以上
の方がご利用いただけます

介護リフト

サービスコード(移動用リフト) 介護給付:171012 / 予防給付:671012

エレベオ KQ-788L

パラマウントベッド

ベッド設置式電動介護リフト



商品コード	TAISコード
734150	00170-001544

- 重量: 78kg
- 耐荷重: 100kg

ご本人様に、安心感を
介護する方に、
かんたんな操作性を

レンタル価格	18,500	円/月
(1割)	1,850	円/月
ご利用負担額	3,700	円/月
(3割)	5,550	円/月

非課税

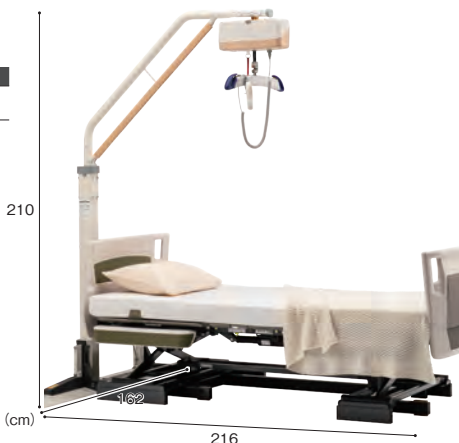

ご本人様の目線の高さや姿勢の変化を抑えて、
不安感の軽減に配慮しています。
エレベオの手元スイッチではハンガーのあげげとベッドの高さ調節*がおこなえます。
ベッドの高さ調節を使えば、ご本人様の目線の高さを変えずに
吊り上げられます。

お部屋に合わせて、ベッドに合わせて利用できます。
※足側に使用できないベッドがあります。詳しくは、お問い合わせください。

手元スイッチ

ハンガーのあげげとベッドの高さ調節*がおこなえます。
ハンガーに掛けたまま操作できるので、持ち替えることなく、
ご本人様から手を離さずにスムーズに作業できます。
*適合する電動ベッドの高さ調節が操作できます。



スリングシート ハイバックタイプ

頭部の支持を必要とする方に適しています。

商品名	サイズ	型式	TAISコード	希望小売価格
脚分離型 KQ-T58	Lサイズ 155~165cm	KQ-T58L	00170-000856	60,500円(税込)
シート型 KQ-T56	Mサイズ 145~160cm	KQ-T56M	00170-000854	46,200円(税込)

●材質: ポリエステル・ナイロン ●使用者体重: 120kgまで

スリングシート ミドルバックタイプ

体幹の支持を必要とする方に適しています。

商品名	サイズ	型式	TAISコード	希望小売価格
脚分離型 KQ-T57	Mサイズ 145~160cm	KQ-T57M	00170-000855	50,600円(税込)

●材質: ポリエステル・ナイロン ●使用者体重: 120kgまで

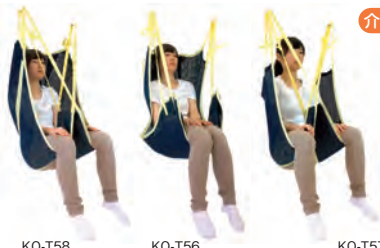

介護保険対応 購入

※スリングシートは、
購入品となります。

つるべ F2Rセット

モルトー



脱衣室から浴室へ…トイレでも

脱衣室から浴室へ移動するときは、
2関節タイプがお勧めです。
狭い入り口からの出入りがとても
スムーズで、トイレでも使用可能。

商品コード	TAISコード
734060	00229-000016

●耐荷重: 100kg



レンタル価格	35,000	円/月
(1割)	3,500	円/月
ご利用負担額	7,000	円/月
(3割)	10,500	円/月

非課税

つるべF1セットもご用意しております。

※画像は、安楽キャリーBタイプ(分離型)
を使用した場合です。

つるべ Bセット

モルトー



ベッドからの移乗に

アームが360度回転するため、
広い範囲で使用できます。
組み立てもとても簡単です。

商品コード	TAISコード
734055	00229-000005

●耐荷重: 100kg



レンタル価格	18,000	円/月
(1割)	1,800	円/月
ご利用負担額	3,600	円/月
(3割)	5,400	円/月

非課税

エヴァ ハーフ

耐荷重: 140kg



中タイプ 中EVE210
目安身長
→150~190cmくらい



小タイプ 小EVE220
目安身長
→135~150cmくらい

介護保険対応 購入

型式	商品コード	希望小売価格
中サイズ EVE210	990648-10	42,900円(税込)
小サイズ EVE220	990648-20	42,900円(税込)

※吊り具(スリングシート)は、購入品となります。

角度調整自在の
スタンダード
スリングシートです

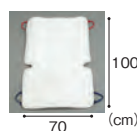

パオ ハーフ PAO100

耐荷重: 140kg

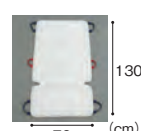

パオ フル PAO120

耐荷重: 140kg

介護保険対応 購入

型式	商品コード	希望小売価格
パオ ハーフ PAO100	990555	47,300円(税込)
パオ フル PAO120	990554	58,300円(税込)

※吊り具(スリングシート)は、購入品となります。
※ベッドの機種によっては取付けできない場合がありますので、お問い合わせ
ください。

着脱の手間を無くした
画期的なスリングシート

※設置の可否については、つるべF1、F2Rセットは寸図と写真データが必要になります。貸与の可否については、お住まいの市区町村にご確認ください。

※介護保険上の利用者負担割合は所得に応じて異なります。

車いす用電動昇降機 UD-320CS

いうら



定員	設置面積(目安)
1名	全幅93cm以上 全長224.5cm以上

商品コード	TAISコード
740080	00084-000093

- 材質: スチール・ステンレス・アルミ合金
- 昇降範囲: 5.5~65cm
- 重量: 75kg
- 耐荷重: 150kg
- コード長さ: 4m

直進乗り込み
タイプ



レンタル価格	23,380	円/月
(1割)	2,338	円/月
ご利用負担額	4,676	円/月
(2割)	4,676	円/月
(3割)	7,014	円/月

車いす用電動昇降機 UD-320CL

いうら



定員	設置面積(目安)
1名	全幅204cm以上 全長130cm以上

商品コード	TAISコード
740085	00084-000094

- 材質: スチール・ステンレス・アルミ合金
- 昇降範囲: 5.5~65cm
- 重量: 79kg
- 耐荷重: 150kg
- コード長さ: 4m

L字乗り込み
タイプ

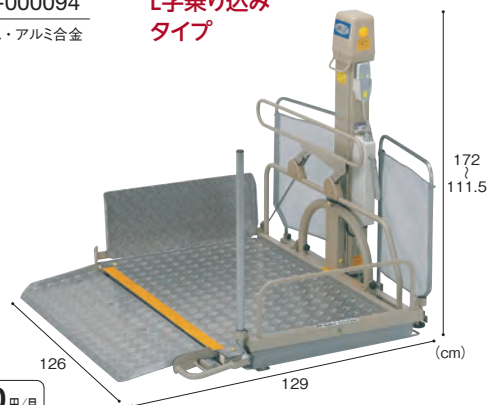

レンタル価格	25,140	円/月
(1割)	2,514	円/月
ご利用負担額	5,028	円/月
(2割)	5,028	円/月
(3割)	7,542	円/月

テクノリフター TDK045SS

新光産業

商品コード	TAISコード
810623	00447-000012

昇降高さ47cm
玄関などの限られたスペースに最適

最小高さ
5.5cm

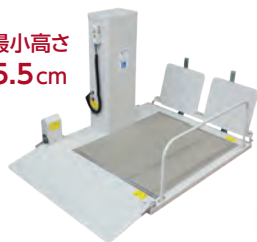

最大高さ
47cm

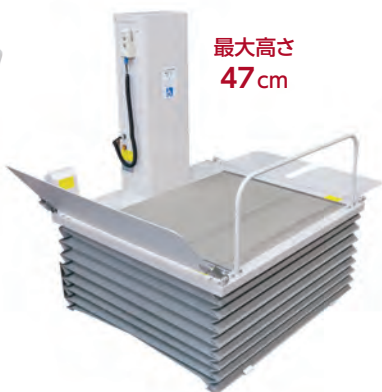

レンタル価格	20,960	円/月
(1割)	2,096	円/月
ご利用負担額	4,192	円/月
(2割)	4,192	円/月
(3割)	6,288	円/月

※床面が土のみの場合は設置できません。

テクノリフター TDK065SS

新光産業

商品コード	TAISコード
810624	00447-000013

昇降高さ67cm
四方向より乗り入れ可能!
設置場所として多い掃出し口や
縁側に最適の機種です

最小高さ
5.5cm

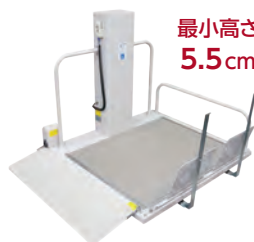

最大高さ
67cm

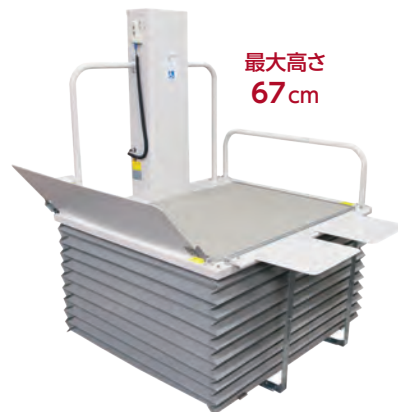

レンタル価格	26,200	円/月
(1割)	2,620	円/月
ご利用負担額	5,240	円/月
(2割)	5,240	円/月
(3割)	7,860	円/月

※床面が土のみの場合は設置できません。

テクノリフター TDK085SS

新光産業

商品コード	TAISコード
810625	00447-000019

昇降高さ85cm
L字乗り込み可能な段差解消機

最小高さ
6cm

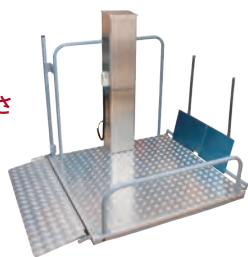

最大高さ
85cm



レンタル価格	33,560	円/月
(1割)	3,356	円/月
ご利用負担額	6,712	円/月
(2割)	6,712	円/月
(3割)	10,068	円/月

※床面が土のみの場合は設置できません。

テクノリフター TDK100SS

新光産業

商品コード	TAISコード
810626	00447-000014

昇降高さ106.5cm
四方向より乗り入れ可能な
段差解消機

最小高さ
6.5cm



最大高さ
106.5cm



レンタル価格	47,200	円/月
(1割)	4,720	円/月
ご利用負担額	9,440	円/月
(2割)	9,440	円/月
(3割)	14,160	円/月

※床面が土のみの場合は設置できません。

※介護保険上の利用者負担割合は所得に応じて異なります。

特殊寝台

特殊寝台付属品

床ずれ防止用具

体位変換器

徘徊感知機器

手すり

歩行補助つえ

歩行器

車いす

車いす付属品

スロープ

移動用リフト

鳥糞処理装置

購入品(入浴)

購入品(排泄)

購入品(入浴)

購入品(排泄)

スカットクリーン

パラマウントベッド

型式	商品コード	TAISコード
KW-65H	758400	00170-000707

●重量：5kg（尿タンクが空のとき）
※尿タンク・ブラシ入れは含みません。

レシーバーをあてがい排尿すると、自動的に尿を吸引します
尿意があるがトイレへの移乗が困難な方、夜間転倒のリスクがある方、
し瓶をご利用の方で、し瓶を片づける手間を軽減したい方などにお勧めです
身体状況により要支援1の方からご利用いただけます



男性用セット
（本体＋男性用レシーバーセット）



女性用セット
（本体＋女性用レシーバーセット）

介護保険対応 レンタル

レンタル価格	8,000	円/月
ご利用負担額 (1割)	800	円/月
ご利用負担額 (2割)	1,600	円/月
ご利用負担額 (3割)	2,400	円/月

介護保険ご利用の場合はレシーバーセットは **購入** 対象となります

男性用レシーバーセット
KW-65MRT

介護保険対応 購入

商品コード	TAISコード	希望小売価格
203630	00170-000708	17,600 円 (税込)



アタッチメントが
付属します。 尿タンク・ブラシ入れ
が付属します。



女性用レシーバーセット
KW-65WRT

介護保険対応 購入

商品コード	TAISコード	希望小売価格
203640	00170-000709	20,900 円 (税込)



ハンドルが付属
します。 尿タンク・ブラシ入れ
が付属します。



MEMO

特殊寝台

特殊寝台付属品

床ずれ防止用具

体位変換器

徘徊感知機器

手すり

歩行補助具

歩行器

車いす

車いす付属品

スロープ

移動用リフト

自動排泄処理装置

購入品「入浴」

購入品「排泄」

お風呂は、気持ちいいとともに危険もいっぱい

けがをする前に
チェック

つまづき すべり ふらつき
対策が重要

1
チェック
POINT!

2
チェック
POINT!

4
チェック
POINT!

3
チェック
POINT!

浴室で役立つ福祉用具

1 浴室台 (浴室内イス)

浴室内の立ち座りが
スムーズ！
浴室の高低差も補い
出入りをラクにします



2 すべり止めマット

浴室内や
洗い場での
転倒を予防！



3 シャワーチェア

立ち座りや、洗身時の
姿勢保持をサポート
入浴台としてもつかえます



4 入浴グリップ

浴室縁に挟み込むだけで
取り付けられます

またぐときに
つかまり
姿勢を安定
させます



日々のお手入れも
ラクなものが
おすすめです

かびは一度根付いたら
取れにくい・・・

Panasonicのユクリアシリーズは

防かび剤が防かびバリアを作る
かび菌の内部への増殖をブロック



※十分なお手入れをしても、使用環境により、かびが発生することもあります。

入浴用品共通の
お手入れ方法



1. 中性洗剤のうすめ液で洗い
2. 水分をふき取り
3. 陰干し

色が選べるのも喜ばれます

オレンジ

明るく
視認性◎

ブルー

さわやかで
視認性◎

モカ
ブラウン

白背景に
高コントラスト

シャワーチェア [ユクリアAir] シリーズ

パナソニック

介護保険対応 購入

商品名	カラー	商品コード	メーカー品番	希望小売価格
ミドル SPワンタッチ	ブルー	218663	PN-L41831A	36,300円 (税込)
	オレンジ	218664	PN-L41831D	
	モカブラウン	218665	PN-L41831BR	
ワイド SPワンタッチ	ブルー	223153	PN-L41532A	37,950円 (税込)
	オレンジ	223154	PN-L41532D	
	モカブラウン	223155	PN-L41532BR	
コンパクト SPワンタッチ	ブルー	223156	PN-L41431A	36,300円 (税込)
	オレンジ	223157	PN-L41431D	
	モカブラウン	223158	PN-L41431BR	

持ち運びラクラク
コンパクト
浴室でも省スペース



防かび防汚
Wバリア



- 折りたたみ幅：約13cm
- 重量：ミドル/3.5kg
ワイド/3.7kg
コンパクト/3.3kg
- 最大使用者体重：100kg



折りたたみ時

業界
最薄クラスの
折りたたみ幅

36~46
(36~46)
[31.5~41.5]



ブルー

45.5
(49.5)
[40.5]

30.5
(32.5)
[29]

64.5~74.5
(67~77)
[60.5~70.6]

オレンジ

モカブラウン

パナソニック初 防汚加工 — 防汚加工のメカニズム —



シャワーチェア [ユクリア] ひじ掛け・背もたれタイプ (おりたたみ)

パナソニック

介護保険対応 購入

商品名	カラー	商品コード	メーカー品番	希望小売価格
ワイドSP ワンタッチU型 おりたたみN	ブルー	241407	PN-L41521A	34,650円 (税込)
	オレンジ	207455	PN-L41521D	
	モカブラウン	241408	PN-L41521BR	
ワイドSPワンタッチ おりたたみN	ブルー	241409	PN-L41522A	34,650円 (税込)
	オレンジ	241410	PN-L41522D	
	モカブラウン	241411	PN-L41522BR	
ミドルSPワンタッチ おりたたみN	ブルー	207378	PN-L41821A	33,000円 (税込)
	オレンジ	207364	PN-L41821D	
	モカブラウン	207379	PN-L41821BR	

座った姿勢が不安定な方に

- 背もたれ・座面・ひじ掛けにソフトクッションを使用。浴槽移乗時に誤ってひじをぶつけても安心。



U型
ブルー

モカブラウン

- 折りたたみ幅：20cm
- 重量：ワイド/5.2kg (U型5.1kg)
ミドル/5kg
- 最大使用者体重：100kg

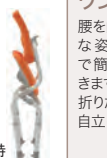

折りたたみ時

ワンタッチタイプの特徴
腰を曲げずにラクな姿勢で、片手で簡単に開閉できます。折りたたみ時には自立します。



オレンジ

46
36

50.5
(45.5)

50~58.5
(49~57.5)

68~78
(64~74)

※介護保険上の利用者負担割合は所得に応じて異なります。



防かび加工によりかびの発生を抑え、ふき取るだけで増殖を抑えます。

防かび性の試験はJISに準拠し、抗菌製品技術協議会(SIAA)の試験方法の結果に基づいて判定されます。※防かび加工は、かびを死滅させるものではありません。使用条件によってはかびが発生することがあります。

特殊寝台

特殊寝台付属品

床ずれ防止用具

体位変換器

徘徊感知機器

手すり

歩行補助具

歩行器

車いす

車いす付属品

スロープ

移動用リフト

鳥糞掃除装置

購入品「入浴」

購入品「排泄」

購入品「入浴」

購入品「排泄」

購入品【入浴】

シャワーチェア〔ユクリア〕背もたれタイプ（おりたたみ）

パナソニック

介護保険対応 購入

商品名	カラー	商品コード	メーカー品番	希望小売価格
ミドルワンタッチ おりたたみN	ブルー	241412	PN-L42221A	30,800円(税込)
	オレンジ	207592	PN-L42221D	
	モカブラウン	241413	PN-L42221BR	
コンパクトワンタッチ おりたたみN	ブルー	241414	PN-L41421A	28,600円(税込)
	オレンジ	241415	PN-L41421D	
	モカブラウン	241416	PN-L41421BR	

背もたれのみで
姿勢が安定する方に



- 折りたたみ幅：20cm
- 重量：ミドル／3.9kg、コンパクト／3.7kg
- 最大使用者体重：100kg

ワンタッチタイプの特徴

腰を曲げずにラクな姿勢で、片手で簡単に開閉できます。折りたたみ時には自立します。

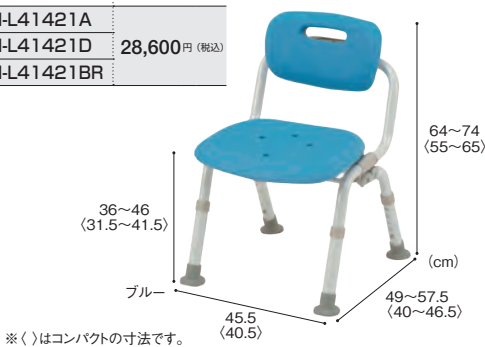

※()はコンパクトの寸法です。



モカブラウン

シャワーチェア〔ユクリア〕コンパクトSPタイプ（おりたたみ）

パナソニック

介護保険対応 購入

商品名	カラー	商品コード	メーカー品番	希望小売価格
コンパクトSP おりたたみN	ブルー	241456	PN-L41321A	28,600円(税込)
	オレンジ	207519	PN-L41321D	
	モカブラウン	241457	PN-L41321BR	

- 折りたたみ幅：20cm
- 重量：4.1kg
- 最大使用者体重：100kg

ひじ掛け内寸32cmの
コンパクトタイプ



モカブラウン

シャワーチェア〔ユクリア〕腰当タイプ

パナソニック

介護保険対応 購入

商品名	カラー	商品コード	メーカー品番	希望小売価格
ミドルSP腰当 おりたたみN	ブルー	241417	PN-L42021A	26,400円(税込)
	オレンジ	241418	PN-L42021D	
	モカブラウン	241419	PN-L42021BR	
コンパクト腰当 おりたたみN	ブルー	241420	PN-L40921A	23,100円(税込)
	オレンジ	207541	PN-L40921D	
	モカブラウン	241421	PN-L40921BR	

- 折りたたみ幅：20cm
- 重量：ミドル／4kg、コンパクト／2.8kg
- 最大使用者体重：100kg

背中がより洗いやすく姿勢保持もできる
(円背の方などにおすすめです)

- ミドルSPタイプは立ち座りを補助するひじ掛けが付きます。



オレンジ

シャワーチェア〔ユクリア〕ミドルSP回転おりたたみN

パナソニック

介護保険対応 購入

商品名	カラー	商品コード	メーカー品番	希望小売価格
ミドルSP回転 おりたたみN	ブルー	207474	PN-L41221A	39,600円(税込)
	オレンジ	241422	PN-L41221D	
	モカブラウン	241423	PN-L41221BR	

- 折りたたみ幅：30cm
- 重量：6.4kg ●最大使用者体重：100kg

便利で省スペースな
360度座面回転タイプ（おりたたみ）

- 座ったまま安心して方向転換できます。
- 45度ごとにロックが掛かるので安心です。
- ロックの解除は左右どちらかのレバーを押し下げれば可能。



モカブラウン



浴槽内は浮力が働くので注意! 姿勢がくずれやすくなります!

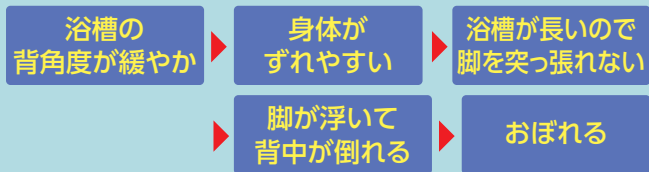

他にもおぼれる原因は、こんなことが考えられます。

- ・脱水
- ・血圧の急降下による覚醒度の低下や失神

浴槽台 (浴槽内いす) こんなことありませんか? こんな場合は、浴槽台を活用することで解決します。

またぎにくい

バランスを崩す (特に浴槽の出入り)...

高低差のある浴槽は踏み台としても使える

※踏み台としての用途では保険適用外となります。

姿勢が安定しない

前傾姿勢がとりにくい...

前傾姿勢がとりやすい

これは安心だ!

立ち上がりにくい

おなかにつかかえて脚を引き寄せにくい...

引きにくい

脚が引き寄せやすく立ちやすい

立ちやすい

引きやすい

急に立つと危険

一気に立ち上がると立ちくらみがしやすい...

クラ〜ッ

半身浴の状態からだと立ちくらみがしにくい

スツ

浴槽台〔ユクリアAir〕軽量 介護保険対応 購入 パナソニック

軽量で利用者も介助者も使いやすい浴槽台
防かび加工に加え、防汚加工を施し、お手入れも簡単にできます

商品名	カラー	商品コード	メーカー品番	希望小売価格
軽量コンパクト1220	ブルー	218666	PN-L11120A	22,000円 (税込)
	オレンジ	218667	PN-L11120D	
	モカブラウン	218668	PN-L11120BR	
軽量コンパクト1826	ブルー	218669	PN-L11126A	22,000円 (税込)
	オレンジ	218670	PN-L11126D	
	モカブラウン	218671	PN-L11126BR	
軽量レギュラー1220	ブルー	218672	PN-L11220A	23,100円 (税込)
	オレンジ	218673	PN-L11220D	
	モカブラウン	218674	PN-L11220BR	
軽量レギュラー1826	ブルー	218675	PN-L11226A	23,100円 (税込)
	オレンジ	218676	PN-L11226D	
	モカブラウン	218677	PN-L11226BR	

●重量:コンパクト1220/1.5kg、1826/1.6kg、レギュラー1220/1.7kg、1826/1.8kg
●最大使用者体重:100kg

オレンジ (cm) 30x37.5x12~20 (18~26)

ブルー (cm) 37.5x27.5x12~20 (18~26)

モカブラウン (cm) 24x30x12~20 (18~26)

オレンジ (cm) 30x22.5x12~20 (18~26)

軽量レギュラー1220

軽量レギュラー1826

軽量コンパクト1220

軽量コンパクト1826

※()は軽量レギュラー1826、[]は軽量コンパクト1826の寸法です。

最軽量

- 軽量化+水抜き穴で片手でも軽々!
- 4辺どこからでも持ちやすい形状

従来品より約30%[※]軽量

自沈式 業界最軽量クラス

防かび防汚 Wバリア

SIAA 防カビ加工

浴槽と段差を補える

段差も安心!

浴槽台〔ユクリアAir〕ソフト 介護保険対応 購入 パナソニック

お尻の肉が少なく、太もも裏まで柔らかいクッションで覆われているタイプがよい方

NEW

商品名	カラー	商品コード	メーカー品番	希望小売価格
ソフトコンパクト1220	ブルー	223159	PN-L11320A	24,200円 (税込)
	オレンジ	223160	PN-L11320D	
	モカブラウン	223161	PN-L11320BR	
ソフトコンパクト1826	ブルー	223162	PN-L11326A	24,200円 (税込)
	オレンジ	223163	PN-L11326D	
	モカブラウン	223164	PN-L11326BR	
ソフトレギュラー1220	ブルー	223165	PN-L11420A	25,300円 (税込)
	オレンジ	223166	PN-L11420D	
	モカブラウン	223167	PN-L11420BR	
ソフトレギュラー1826	ブルー	223168	PN-L11426A	25,300円 (税込)
	オレンジ	223169	PN-L11426D	
	モカブラウン	223170	PN-L11426BR	

●重量:コンパクト1220/1.9kg、1826/2kg、レギュラー1220/2.4kg、1826/2.5kg
●最大使用者体重:100kg

オレンジ (cm) 30x37.5x12~20 (18~26)

ブルー (cm) 37.5x30x12~20 (18~26)

モカブラウン (cm) 24x30x12~20 (18~26)

ソフトレギュラー1220

ソフトレギュラー1826

ソフトコンパクト1220

ソフトコンパクト1826

※()はソフトレギュラー1826、[]はソフトコンパクト1826の寸法です。

座りごこちが柔らか

- 座面はクッション性があり、座り続けたときの痛みの発生を軽減できます。
- お手入れ時は、座面の端を持って、上に引っ張りあげると簡単に取り外しができます。

防かび防汚 Wバリア

SIAA 防カビ加工

「くっつく!」

※介護保険上の利用者負担割合は所得に応じて異なります。



防かび加工によりかびの発生を抑え、ふき取るだけで増殖を抑えます。

防かび性の試験はJISに準拠し、抗菌製品技術協議会(SIAA)の試験方法の結果に基づいて判定されます。※防かび加工は、かびを死滅させるものではありません。使用条件によってはかびが発生することがあります。

特殊浴台

特殊浴台付属品

床ずれ防止用具

体位変換器

徘徊感知機器

手すり

歩行補助つえ

歩行器

車いす

車いす付属品

スロープ

移動用リフト

鳥糞処理装置

購入品「入浴」

購入品「入浴」

購入品「入浴」

購入品「入浴」

97

入浴グリップの使い方



そんなときには入浴グリップ！

支えがあるとまたぎやすい！
工事不要の入浴グリップがおすすめ！



- 幅広い浴槽に対応できる品揃え
 - ・ 在来工法浴槽専用
 - ・ ユニットバス専用
- 浴槽コーナカーブにも対応

入浴グリップ【ユクリア】

パナソニック

介護保険対応 購入

■ ユニットバスタイプの浴槽専用

商品名	カラー	商品コード	メーカー品番	希望小売価格
UB専用 コンパクト130脚付	ブルー	207495	PN-L12311A	36,300円(税込)
	オレンジ	207494	PN-L12311D	
	モカブラウン	207496	PN-L12311BR	
UB専用 コンパクト130脚付S (ショート脚タイプ)	ブルー	212597	PN-L12313A	36,300円(税込)
	オレンジ	212598	PN-L12313D	
	モカブラウン	212599	PN-L12313BR	
UB専用 コンパクト200脚付	ブルー	212594	PN-L12312A	38,500円(税込)
	オレンジ	212595	PN-L12312D	
	モカブラウン	212596	PN-L12312BR	
UB専用 コンパクト200脚付S (ショート脚タイプ)	ブルー	212600	PN-L12314A	38,500円(税込)
	オレンジ	212601	PN-L12314D	
	モカブラウン	212602	PN-L12314BR	

- 重量：UB専用コンパクト130脚付 / 4.5kg、UB専用コンパクト130脚付S / 4.4kg、UB専用コンパクト200脚付 / 4.6kg、UB専用コンパクト200脚付S / 4.5kg
- 取り付け可能な浴槽壁厚み：130脚付・130脚付S → 4.5～13cm、200脚付・200脚付S → 12～20cm
- 最大使用者体重：100kg

■ ユニットバスタイプ

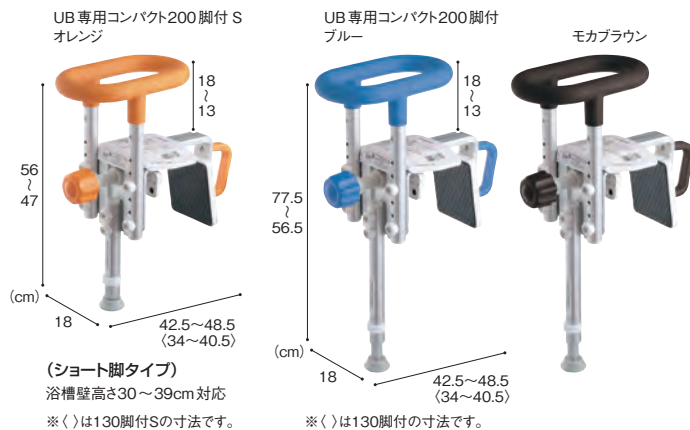

■ 在来型タイプの浴槽専用

商品名	カラー	商品コード	メーカー品番	希望小売価格
コンパクト130	ブルー	207480	PN-L12211A	23,650円(税込)
	オレンジ	207479	PN-L12211D	
	モカブラウン	207481	PN-L12211BR	
130	ブルー	207483	PN-L12011A	30,800円(税込)
	オレンジ	207482	PN-L12011D	
	モカブラウン	207484	PN-L12011BR	
200	ブルー	207486	PN-L12012A	30,800円(税込)
	オレンジ	207485	PN-L12012D	
	モカブラウン	208487	PN-L12012BR	

- 重量：コンパクト130 / 2.9kg、130 / 3.2kg、200 / 3.3kg
- 取り付け可能な浴槽壁厚み：コンパクト130・130 → 4.5～13cm、200 → 12～20cm
- 最大使用者体重：100kg

パナソニックの入浴グリップの特徴

トルク制御で適正な締め付けが可能で、固定プレートが左右に自在に動き、わん曲した浴槽に取り付けできます。130、200 → 最大5cmまで対応可能
コンパクト130、コンパクト130脚付、コンパクト200脚付 → 最大3cmまで対応可能

■ 在来型タイプ

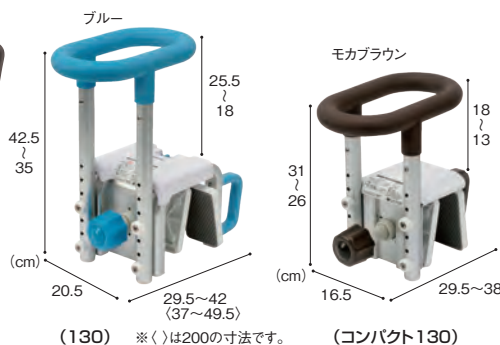

すべり止めマット【ユクリア】

パナソニック

商品名	カラー	商品コード	メーカー品番	希望小売価格
すべり止めマット Mサイズ	ブルー	208836	PN-L10201A	6,600円(税込)
	オレンジ	208835	PN-L10201D	
	モカブラウン	208837	PN-L10201BR	
すべり止めマット Lサイズ	ブルー	208839	PN-L10202A	6,930円(税込)
	オレンジ	208838	PN-L10202D	
	モカブラウン	208840	PN-L10202BR	

- 重量：Mサイズ / 0.8kg、Lサイズ / 1kg
- 最大使用者体重：100kg

びしゃもんきっこうから 昆沙門亀甲柄だから360度高いグリップ力

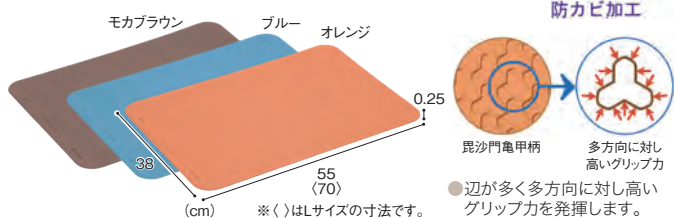

バスボード軽量タイプ

介護保険対応 購入

パナソニック

商品名	商品コード	メーカー品番	希望小売価格
バスボードS軽量タイプ	202085	VAL11001	26,400円(税込)
バスボードL軽量タイプ	206334	VAL11002	28,600円(税込)

- 重量：S / 2.7kg、L / 2.9kg
- 最大使用者体重：100kg

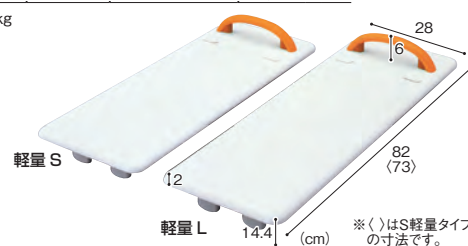

薄型軽量タイプ

取り付け可能な浴槽サイズ

	内幅	浴槽幅	浴槽ふち
S	29～65cm	71cm以上	4cm以上
L	38～74cm	80cm以上	4cm以上

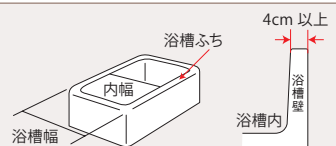

安寿 楽らく開閉シャワーベンチ

アロン化成

介護保険対応 購入

商品名	カラー	商品コード	メーカー品番	希望小売価格
S	レッド	213306	536-080	36,300円(税込)
	ブルー	213307	536-081	
	グリーン	213308	536-082	
U	レッド	213309	536-085	36,300円(税込)
	ブルー	213310	536-086	
	グリーン	213311	536-087	
Sフィット	レッド	213312	536-090	36,300円(税込)
	ブルー	213313	536-091	
	グリーン	213314	536-092	
Sフィットもちぶる	ブラウン	216235	536-126	39,600円(税込)
Sコンパクト	レッド	215203	536-094	36,300円(税込)
	ブルー	215204	536-095	
	グリーン	215205	536-096	
CN	レッド	215206	536-097	31,900円(税込)
	ブルー	215207	536-098	
	グリーン	215208	536-099	

●折りたたみ幅：16cm(開閉ロック時)、22cm(開閉ロック解除時)
 ●重量：S・U・Sフィット・Sフィットもちぶる/約5kg、Sコンパクト/約4.5kg、CN/約4kg
 ●最大使用者体重：100kg

誰でも簡単、開閉シャワーベンチ

- 開くときは背もたれ上面を軽い力で押すだけでイスの状態にできます。楽らくアシストキャスターが開く動きをアシスト。
- たたむときは背もたれ背面の楽らくアシストレバーを引くだけ。握力の弱い高齢者の方、関節疾患の方でも楽に操作できます。
- 壁際にシャワーベンチを置いてある場合でも無理なく開閉操作が行えます。



楽らくアシストキャスター

軽い力で
押すだけ
開く

楽らくアシストレバーを
引き上げるだけ
閉じる

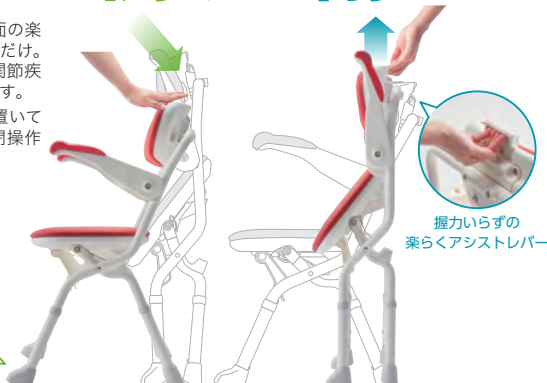

握力いらずの楽らくアシストレバー

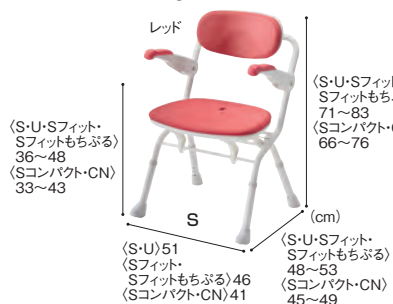

狭い浴室に置けるコンパクトタイプ

お尻が寝せた方に優しい、さらに柔らかくなったソフトパッドです

Sフィットもちぶる ※色はブラウンのみ

安寿 折りたたみシャワーベンチ

アロン化成

商品名	カラー	商品コード	メーカー品番	希望小売価格
FS	レッド	240295	536-050	34,650円(税込)
	ブルー	240296	536-051	
	グリーン	240297	536-052	
FSフィット	レッド	240298	536-056	34,650円(税込)
	ブルー	240299	536-057	
	グリーン	240300	536-058	

●折りたたみ幅：15cm ●重量：約4kg ●最大使用者体重：100kg

介護保険対応 購入

最薄クラス、折りたたみ幅15cm

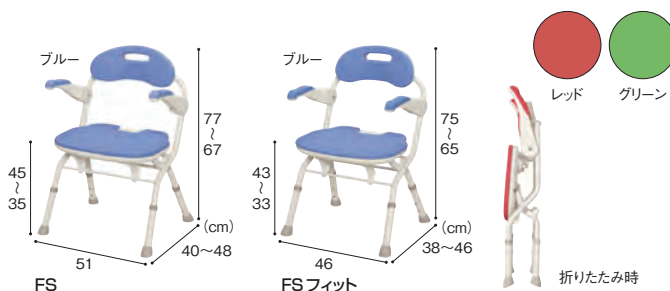

安寿 コンパクト折りたたみシャワーベンチ

アロン化成

商品名	カラー	商品コード	メーカー品番	希望小売価格
IC 背付タイプ	レッド	220020	536-362	27,500円(税込)
	ブルー	220022	536-360	
	グリーン	208512	536-366	
IC 骨盤サポートタイプ	レッド	240302	536-382	27,500円(税込)
	ブルー	240301	536-380	
	グリーン	240303	536-386	

●折りたたみ幅：IC 背付タイプ/27cm、IC 骨盤サポートタイプ/29cm
 ●重量：約3kg ●最大使用者体重：100kg

介護保険対応 購入 片手で簡単に折りたためます

- 座面後方の持ち手を上に引き上げるだけで簡単に折りたたみ、自立します。
- 片手ですばやく折りたたむので転倒リスクを軽減できます。



安寿 折りたたみシャワーベンチ

アロン化成

商品名	カラー	商品コード	メーカー品番	希望小売価格
ISフィット	レッド	220001	536-105	32,780円(税込)
	ブルー	220003	536-106	
	グリーン	240348	536-108	

●折りたたみ幅：27cm ●重量：約4kg ●最大使用者体重：100kg

介護保険対応 購入



標準タイプ



安寿 折りたたみシャワーベンチ

アロン化成

商品名	カラー	商品コード	メーカー品番	希望小売価格
FC 背付タイプ	レッド	240349	536-059	29,150円(税込)
	ブルー	240347	536-060	
	グリーン	240350	536-061	

●折りたたみ幅：15cm ●重量：約3kg ●最大使用者体重：100kg

介護保険対応 購入



最薄で最もコンパクトな折りたたみシャワーベンチ



※2023年4月～の価格です。
 ※介護保険上の利用者負担割合は所得に応じて異なります。



防カビ加工によりかびの発生を抑え、ふき取るだけで増殖を抑えます。

防カビ性の試験はJISに準拠し、抗菌製品技術協議会(SIAA)の試験方法の結果に基づいて判定されます。
 ※防カビ加工は、かびを死滅させるものではありません。使用条件によってはかびが発生することがあります。

特殊寝台

特殊寝台付属品

床ずれ防止用具

体位変換器

徘徊感知機器

手すり

歩行補助つえ

歩行器

車いす

車いす付属品

スロープ

移動用リフト

自動排便装置

購入品【入浴】

購入品【排泄】

購入品【入浴】

購入品【入浴】

安寿 折りたたみシャワーベンチ

アロン化成

商品名	カラー	商品コード	メーカー品番	希望小売価格
HPフィット	レッド	241374	536-070	46,750円(税込)
	ブルー	207524	536-071	

●折りたたみ幅: 19cm ●重量: 約4.1kg ●最大使用者体重: 100kg

介護保険対応 購入 座ったままお尻が洗えて安心!



- U字形の溝で座ったまま身体を洗えます。
- 折りたたむと幅19cmなので、ちょっとしたすき間に収納できます。



安寿 折りたたみシャワーベンチ

アロン化成

商品名	カラー	商品コード	メーカー品番	希望小売価格
ISフィット 骨盤サポートタイプ	レッド	220004	536-115	32,780円(税込)
	ブルー	220006	536-116	
	グリーン	206906	536-118	

●折りたたみ幅: 29cm ●重量: 約4kg ●最大使用者体重: 100kg

介護保険対応 購入 円背症状の方に最適なシャワーベンチ

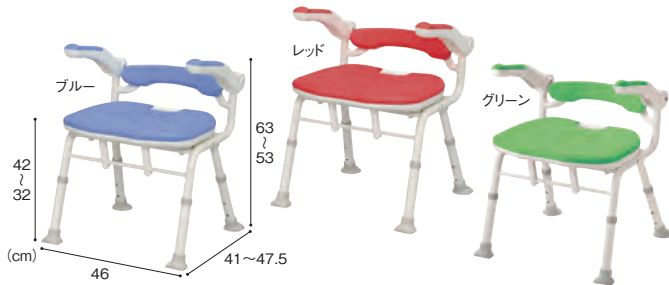

安寿 バスボード はねあげくん

アロン化成

介護保険対応 購入

型式	商品コード	メーカー品番	希望小売価格
H-S	241385	535-102	46,200円(税込)
H-L	241386	535-105	

●重量: H-S/約5.8kg、H-L/約5.9kg
●取り付け可能な浴槽サイズ: H-S/56~69cm
H-L/62~75cm

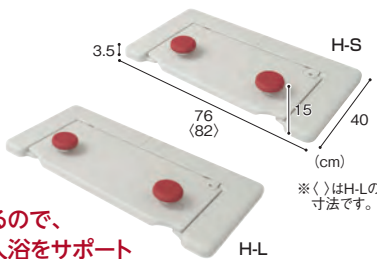

座面が跳ね上がるので、様々な対象者の入浴をサポート

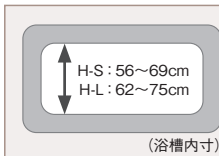

取り付け可能な浴槽サイズ
●縁が平らな浴槽に使用すること
●浴槽の縁が傾斜しているものには使用しないこと

安寿 バスボード

アロン化成

型式	商品コード	メーカー品番	希望小売価格
U-S	220199	535-092	31,900円(税込)
U-L	220200	535-095	34,650円(税込)

●重量: U-S/約3.4kg、U-L/約3.6kg
●取り付け可能な浴槽サイズ: U-S/50~63cm、U-L/55~68cm



安寿 ユニットバス対応浴槽手すり

アロン化成

洗い場を広く使える!
安心のユニットバス対応浴槽手すり!

介護保険対応 購入

型式	カラー	商品コード	メーカー品番	希望小売価格
UST-130UB	レッド	210752	536-630	38,500円(税込)
	ブルー	210753	536-631	
	グリーン	210754	536-632	
UST-130UB ショート	レッド	213089	536-640	38,500円(税込)
	ブルー	213090	536-641	
	グリーン	213091	536-642	

●重量: 130UB/4.5kg、130UB ショート/約4.4kg
●取り付け可能な浴槽縁幅: 4.5~13cm ●最大使用者体重: 80kg

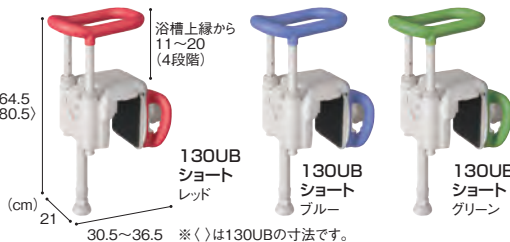

安寿 浴槽手すり

アロン化成

介護保険対応 購入

型式	カラー	商品コード	メーカー品番	希望小売価格
UST-130R	レッド	240309	536-616	30,360円(税込)
	ブルー	240310	536-617	
	グリーン	207698	536-620	
UST-130N	レッド	240311	536-612	35,200円(税込)
	ブルー	240312	536-613	
	グリーン	207867	536-618	
UST-200N	レッド	240313	536-614	36,300円(税込)
	ブルー	240314	536-615	
	グリーン	208749	536-619	

●重量: UST-130R/約3.5kg、UST-130N/約3.8kg、UST-200N/約4kg
●取り付け可能な浴槽縁幅: UST-130R・UST-130N/4.5~13cm
UST-200N/11.5~20cm
●最大使用者体重: 80kg



トルク制御で適正な締めつけ(UST-130R・130N・200N共通)
カチカチと音がなることで適正な位置を確認することができます。



※2023年4月~の価格です。

※介護保険上の利用者負担割合は所得に応じて異なります。

SIAA 防カビ加工によりかびの発生を抑え、ふき取るだけで増殖を抑えます。

防カビ性の試験はJISに準拠し、抗菌製品技術協議会(SIAA)の試験方法の結果に基づいて判定されます。
※防カビ加工は、かびを死滅させるものではありません。使用条件によってはかびが発生することがあります。

安寿 軽量浴槽台“あしびた”シリーズ

アロン化成

介護保険対応 購入

タイプ	サイズ(高さ)(cm)	カラー	商品コード	メーカー品番	希望小売価格
標準	12-20	レッド	218464	536-525	23,100円(税込)
		ブルー	218465	536-526	
		グリーン	218466	536-527	
	16-26	レッド	218467	536-528	
		ブルー	218468	536-529	
		グリーン	218469	536-530	
	20-30	レッド	218470	536-531	
		ブルー	218471	536-532	
		グリーン	218472	536-533	
標準ソフト	12-20	レッド	218473	536-535	24,750円(税込)
		ブルー	218474	536-536	
		グリーン	218475	536-537	
	16-26	レッド	218476	536-538	
		ブルー	218477	536-539	
		グリーン	218478	536-540	
	20-30	レッド	218479	536-541	
		ブルー	218480	536-542	
		グリーン	218481	536-543	
ジャスト	8-12	レッド	218452	536-588	23,100円(税込)
		ブルー	218453	536-589	
		グリーン	218454	536-590	
	12-20	レッド	213315	536-550	
		ブルー	213316	536-551	
		グリーン	213317	536-552	
	16-26	レッド	213318	536-555	
		ブルー	213319	536-556	
		グリーン	213320	536-557	
	20-30	レッド	218455	536-591	
		ブルー	218456	536-592	
		グリーン	218457	536-593	

タイプ	サイズ(高さ)(cm)	カラー	商品コード	メーカー品番	希望小売価格
ジャストソフト	8-12	レッド	218458	536-594	24,750円(税込)
		ブルー	218459	536-595	
		グリーン	218460	536-596	
	12-20	レッド	213321	536-560	
		ブルー	213322	536-561	
		グリーン	213323	536-562	
	16-26	レッド	213324	536-565	
		ブルー	213325	536-566	
		グリーン	213326	536-567	
20-30	レッド	218461	536-597		
	ブルー	218462	536-598		
	グリーン	218463	536-599		
ミニ	12-20	レッド	213327	536-570	23,100円(税込)
		ブルー	213328	536-571	
		グリーン	213329	536-572	
	16-26	レッド	213330	536-575	
		ブルー	213331	536-576	
		グリーン	213332	536-577	
ミニソフト	12-20	レッド	213333	536-580	24,750円(税込)
		ブルー	213334	536-581	
		グリーン	213335	536-582	
	16-26	レッド	213336	536-585	
		ブルー	213337	536-586	
		グリーン	213338	536-587	

●重量：標準/約2.4~2.9kg、ジャスト/約2.2~2.8kg、ミニ/約2.0~2.4kg
●最大使用者体重：100kg

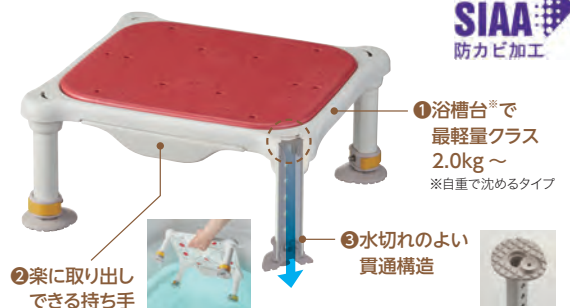
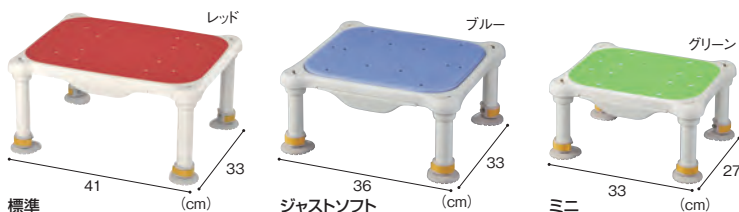

安寿 ステンレス製浴槽台R“あしびた”シリーズ

アロン化成

介護保険対応 購入

タイプ	サイズ(高さ)(cm)	カラー	商品コード	メーカー品番	希望小売価格
標準	12-15	レッド	240315	536-442	25,630円(税込)
		ブルー	240316	536-443	
	15-20	レッド	240162	536-444	
		ブルー	240317	536-445	
	17.5-25	レッド	240163	536-448	
		ブルー	240318	536-449	
標準ソフト	12-15	レッド	240319	536-452	26,840円(税込)
	15-20	レッド	240166	536-454	
	17.5-25	レッド	240320	536-458	
ジャスト	12-15	レッド	240321	536-492	25,630円(税込)
		ブルー	240322	536-493	
	15-20	レッド	240323	536-494	
		ブルー	240324	536-495	
	17.5-25	レッド	240325	536-496	
		ブルー	240326	536-497	

タイプ	サイズ(高さ)(cm)	カラー	商品コード	メーカー品番	希望小売価格
ジャストソフト	12-15	レッド	240327	536-501	26,840円(税込)
	15-20	レッド	240328	536-502	
	17.5-25	レッド	240329	536-503	
	20-30	レッド	240330	536-504	
	20-30	レッド	240330	536-504	

●重量：標準/約2.8~3.4kg、ジャスト/約2.6~3.1kg
●最大使用者体重：100kg
※ソフトタイプのブルーはありません。



安寿 おく樂すべり止めマット AR

アロン化成

タイプ	カラー	商品コード	メーカー品番	希望小売価格
小	レッド	219134	535-285	5,500円(税込)
	ブルー	219135	535-286	
	グリーン	219136	535-287	
中	レッド	219131	535-288	5,720円(税込)
	ブルー	219132	535-289	
	グリーン	219133	535-290	
大	レッド	219128	535-291	6,600円(税込)
	ブルー	219129	535-292	
	グリーン	219130	535-293	

●重量：
小/約0.9kg
中/約1.2kg
大/約1.5kg

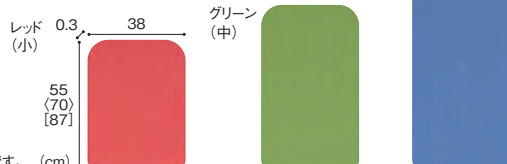

※()は中、[]大の寸法です。(cm)
※2023年4月~の価格です。
※介護保険上の利用者負担割合は所得に応じて異なります。

安寿 吸着すべり止めマット

アロン化成

タイプ	カラー	商品コード	メーカー品番	希望小売価格
C (2枚入)	レッド	220245	535-128	5,170円(税込)
	ブルー	220246	535-127	
	グリーン	220566	535-129	
S	レッド	220242	535-448	5,940円(税込)
	ブルー	220243	535-447	
	グリーン	206996	535-449	
M	レッド	220239	535-458	7,040円(税込)
	ブルー	220240	535-457	
	グリーン	206925	535-459	

●重量：C/約0.2kg/1枚あたり
S/約0.4kg
M/約0.6kg

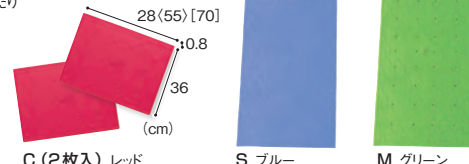

※()はS、[]Mの寸法です。 C (2枚入) レッド S ブルー M グリーン



防かび加工によりかびの発生を抑え、ふき取るだけで増殖を抑えます。

防かび性の試験はJISに準拠し、抗菌製剤技術協議会(SIAA)の試験方法の結果に基づいて判定されます。 ※防かび加工は、かびを死滅させるものではありません。使用条件によってはかびが発生することがあります。

特殊浴台

特殊着付属品

床ずれ防止用具

体位変換器

徘徊感知機器

手すり

歩行補助つえ

歩行器

車いす

車いす付属品

スロープ

移動用リフト

鳥巣掃除装置

購入品【入浴】

購入品【排泄】

購入品【入浴】

やわらかシャワーチェア クレオ リッチェル

介護保険対応 購入

商品名	商品コード	メーカー品番	希望小売価格	重量
折りたたみ(防カビプラス) 腰当付390	212042	19213	23,100円(税込)	3kg
折りたたみ(防カビプラス) 背付390	212048	19211	25,300円(税込)	3.3kg
折りたたみ(防カビプラス) 背付460	212049	19190	26,400円(税込)	3.6kg
折りたたみ(防カビプラス) 肘掛付460	212055	19193	33,000円(税込)	4.6kg
折りたたみ(防カビプラス) 肘掛付520	212058	19215	35,200円(税込)	5kg

- 〈腰当付タイプ〉
●折りたたみ幅：21.5cm
- 〈背付タイプ〉
●折りたたみ幅：背付390／21cm
背付460／23cm
- 〈肘掛付タイプ〉
●折りたたみ幅：肘掛付460／23cm
肘掛付520／22.5cm
- 最大使用者体重：100kg
●カラー：ピンク



小さな背もたれでも、
姿勢をしっかり保持できる

腰当付タイプ



広い背もたれ付きで
ゆったり座れる

背付タイプ



※くは背付460の寸法です。

滑りにくい肘掛け付きで、
立ち座りの動作がしやすい

肘掛付タイプ



※くは肘掛付520の寸法です。

浴そう手すりX

リッチェル

介護保険対応 購入

商品名	商品コード	メーカー品番	希望小売価格	重量
在来工法 130	219607	140053	24,200円(税込)	3.2kg
ユニットバス 130L	219608	140054	29,700円(税込)	3.9kg
ユニットバス 130H	219609	140055	29,700円(税込)	4kg

- 取り付け可能な浴槽壁の厚み：4.5～13cm
●最大使用者体重：80kg

在来工法の
浴槽に対応した
手すりです



ユニットバスの浴槽に
対応した手すりです

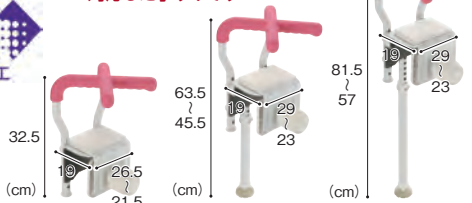

体に負担が少ない、またぎ動作
ができる十字形の手すり



くるくるチェアⅡ SAL

ウチエ

介護保険対応 購入

商品名	商品コード	メーカー品番	希望小売価格
くるくるチェアⅡ SAL (O型シート)	222727	KRU186	119,900円(税込)
くるくるチェアⅡ SAL (穴無シート)	222728	KRU187	122,100円(税込)
くるくるチェアⅡ SAL (U型シート)	222729	KRU188	119,900円(税込)

- 前輪：5インチ ●後輪：10インチ ●重量：約15kg ●最大使用者体重：100kg

ハンドル角度調節
360°回転可能
コンパクトシャワーキャリー

ノーバンク
タイプ



※くは穴無シート、[]はU型シートの寸法です。

くるくるチェアD SAL

ウチエ

介護保険対応 購入

商品名	商品コード	メーカー品番	希望小売価格
くるくるチェアD SAL (O型シート)	222724	KRU172SAL	117,700円(税込)
くるくるチェアD SAL (穴無シート)	222725	KRU173SAL	119,900円(税込)
くるくるチェアD SAL (U型シート)	222726	KRU174SAL	117,700円(税込)

- 前輪：5インチ ●後輪：10インチ ●重量：約14kg ●最大使用者体重：100kg

座面くるくる、介護らくらく!
狭い部屋でも移動しやすい!

ノーバンク
タイプ



※くは穴無シート、[]はU型シートの寸法です。

マスカットⅡ

DIPPER ホクメイ

介護保険対応 購入

商品名	商品コード	メーカー品番	希望小売価格
マスカットボールタイプⅡ	219653	MP2000	42,900円(税込)
マスカットボールタイプⅡ (滑り止め付き)	219654	MP2000-100	43,450円(税込)
マスカットボールタイプⅡ (グリップ白2個付き)	219655	MP2000-200	44,000円(税込)
マスカットボールタイプⅡ (グリップ緑2個付き)	219656	MP2000-210	44,000円(税込)
マスカットボールタイプⅡ (滑り止め・グリップ白2個付き)	219657	MP2000-300	44,550円(税込)
マスカットボールタイプⅡ (滑り止め・グリップ緑2個付き)	219658	MP2000-310	44,550円(税込)
マスカットボールタイプⅡ (リングアーム付き)	219659	MP2000-800	56,100円(税込)

- 取付可能な浴槽幅：4～14cm ●ボール部(直径)：35φ
●重量：3.9kg ●耐荷重：80kg

＜材質＞ ●アルミパイプ樹脂コート・ステンレス・エラストマー・ポリアセテート

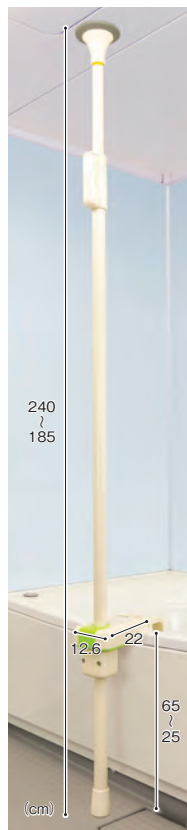

選べるオプション類



家具調トイレ〈座楽〉ひじ掛けはねあげ パナソニック

介護保険対応 購入



介助がしやすいように
ひろびろスペースを確保



夜中でも安心
蓄光シール付き。

すぎがラクな、
まあーいバケツ。



貼り付け例



安心の脱臭力。



商品名	カラー	商品コード	メーカー品番	希望小売価格	重量
プラスチック便座	ミディアムブラウン	212603	PN-L23406MB	85,800円(税込)	20.5kg
ソフト便座	ミディアムブラウン	212604	PN-L23407MB	90,200円(税込)	21kg
あたたか便座	ミディアムブラウン	212605	PN-L23408MB	99,000円(税込)	21.5kg
脱臭 プラスチック便座	ミディアムブラウン	212606	PN-L23416MB	111,100円(税込)	21kg
脱臭 ソフト便座	ミディアムブラウン	212607	PN-L23417MB	115,500円(税込)	21.5kg
脱臭 あたたか便座	ミディアムブラウン	212608	PN-L23418MB	124,300円(税込)	22kg

家具調トイレ 座楽シリーズ

パナソニック

介護保険対応 購入

用途にあわせてお選びいただけます。従来よりもコンパクトに!

コンパクト

本体幅49cmの
省スペース!



- 後ろから手を入れて座薬対応に便利。
- 前方で切りやすいペーパーハンガー付き。

ベーシック

標準機能を装備した
固定ひじ掛けタイプ!



- 頑丈な背もたれ・本体一体構造。
- 片手で切れるペーパーホルダー付き。

ひじ掛けはねあげ

介助がしやすいように
ひろびろスペースを
確保!



- 介助移乗に安心、ひろびろスペース。
- 側方からの介助もしやすい。

ひじ掛け昇降

ご利用者がひとりで移りやすい
自立支援タイプ!



- 移乗後ひとりで戻しやすい昇降ひじ掛け。
- ひじ掛け高さは無段階(ボタンを押して操作)。

+

+

脱臭機能付きが選べます。 W脱臭構造「光触媒分解」+「活性炭吸着」だからパワフル!! 便座のタイプが選べます。 『標準』『ソフト』『あたたか』

家具調トイレ〈座楽〉コンパクト

商品名	商品コード	メーカー品番	希望小売価格	重量
プラスチック便座	209310	PN-L23206	50,600円(税込)	14kg
ソフト便座	209311	PN-L23207	55,000円(税込)	14.4kg
あたたか便座	209312	PN-L23208	63,800円(税込)	14.9kg
脱臭 プラスチック便座	209313	PN-L23216	75,900円(税込)	14.5kg
脱臭 ソフト便座	209314	PN-L23217	80,300円(税込)	14.8kg
脱臭 あたたか便座	209315	PN-L23218	89,100円(税込)	15.5kg

●最大使用者体重：100kg

家具調トイレ〈座楽〉ベーシック

商品名	商品コード	メーカー品番	希望小売価格	重量
プラスチック便座	209316	PN-L23306	74,800円(税込)	18kg
ソフト便座	209317	PN-L23307	79,200円(税込)	18.5kg
あたたか便座	209318	PN-L23308	88,000円(税込)	19kg
脱臭 プラスチック便座	209319	PN-L23316	100,100円(税込)	18.5kg
脱臭 ソフト便座	209320	PN-L23317	104,500円(税込)	19kg
脱臭 あたたか便座	209321	PN-L23318	113,300円(税込)	19.5kg

●最大使用者体重：100kg

家具調トイレ〈座楽〉はねあげ

商品名	商品コード	メーカー品番	希望小売価格	重量
プラスチック便座	209322	PN-L23406	85,800円(税込)	20.5kg
ソフト便座	209323	PN-L23407	90,200円(税込)	21kg
あたたか便座	209324	PN-L23408	99,000円(税込)	21.5kg
脱臭 プラスチック便座	209325	PN-L23416	111,100円(税込)	21kg
脱臭 ソフト便座	209326	PN-L23417	115,500円(税込)	21.5kg
脱臭 あたたか便座	209327	PN-L23418	124,300円(税込)	22kg

●最大使用者体重：100kg

家具調トイレ〈座楽〉昇降

商品名	商品コード	メーカー品番	希望小売価格	重量
プラスチック便座	209328	PN-L23706	93,500円(税込)	20.5kg
ソフト便座	209329	PN-L23707	97,900円(税込)	21kg
あたたか便座	209330	PN-L23708	106,700円(税込)	21.5kg
脱臭 プラスチック便座	209331	PN-L23716	118,800円(税込)	21kg
脱臭 ソフト便座	209332	PN-L23717	123,200円(税込)	21.5kg
脱臭 あたたか便座	209333	PN-L23718	125,400円(税込)	22kg

●最大使用者体重：100kg

※介護保険上の利用者負担割合は所得に応じて異なります。

特殊寝台

特殊寝台付属品

床ずれ防止用具

体位変換器

徘徊感知機器

手すり

歩行補助つえ

歩行器

車いす

車いす付属品

スロープ

移動用リフト

自動排泄処理装置

購入品(入浴)

購入品(排泄)

購入品【排泄】

ポータブルトイレ 座楽 ラフィーネ

パナソニック

介護保険対応 購入

利用者・介助者に配慮した
多機能トイレ



開けやすい便フタ



少し持ち上げるだけで、
バネの力で簡単に開き
ます。

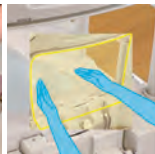

便フタを押し込むことで、
後方介助スペースが
取れます。

お手入れがしやすい設計



ポットの下部には、
防汚トレー付き。

移動しやすい
キャスター付き。

移乗しやすい昇降式ひじ掛け



ワンタッチ操作でひじ掛けを座面の高さまで下げら
れて、広いスペースが取れます。

かんたん座面高さ調整



座面高さは35～47cmの間で、1cmピッチで調節
できます。

商品名	カラー	商品コード	メーカー品番	希望小売価格	重量
プラスチック便座	モカブラウン	206019	PN-L30200B	33,000円(税込)	9.5kg
	ミスティパーブル	206020	PN-L30200V		
	ベージュ	212609	PN-L30200BE		
プラスチック便座 (前後傾斜脚付き)	モカブラウン	241387	PN-L30201B	36,300円(税込)	9.5kg
	ミスティパーブル	206594	PN-L30201V		
長穴プラスチック便座 (前後傾斜脚付き)	モカブラウン	205972	PN-L30206B	36,300円(税込)	9.5kg
	ミスティパーブル	241388	PN-L30206V		
ソフト便座 (前後傾斜脚付き)	モカブラウン	241436	PN-L30202B	40,700円(税込)	10kg
	ミスティパーブル	207299	PN-L30202V		
あたたか便座 (前後傾斜脚付き)	モカブラウン	241389	PN-L30203B	51,700円(税込)	10.5kg
	ミスティパーブル	241390	PN-L30203V		
脱臭プラスチック便座 (前後傾斜脚付き)	モカブラウン	241391	PN-L30211B	62,700円(税込)	10kg
	ミスティパーブル	241392	PN-L30211V		
脱臭長穴プラスチック便座 (前後傾斜脚付き)	モカブラウン	241393	PN-L30216B	62,700円(税込)	10kg
	ミスティパーブル	241394	PN-L30216V		
脱臭ソフト便座 (前後傾斜脚付き)	モカブラウン	241395	PN-L30212B	67,100円(税込)	10.5kg
	ミスティパーブル	241396	PN-L30212V		
脱臭あたたか便座 (前後傾斜脚付き)	モカブラウン	206523	PN-L30213B	77,000円(税込)	11kg
	ミスティパーブル	206524	PN-L30213V		

●最大使用者体重：100kg

座面角度が調整可能

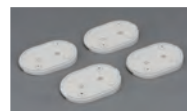

前後傾斜脚を取り付けることで、
前後に角度をつけることができます。

前かがみかみしやすい

奥まで座れる



前傾座面

通常座面

後傾座面

安全に使用するための3つのチェックポイント!

POINT.1 座面の高さ

基本は座ったときの
ひざ下の長さがポイント!



基本の高さは膝を直角に曲げた状態で、
足裏全体が床につくようにしましょう

座面が高い場合

座面の高さが高いと立ち上がりやすくなります。
高すぎると、排泄がしにくくなります

座面が低い場合

床に敷いた布団からの移乗がしやすいです。低
すぎると、トイレから立ち上がりにくくなります

POINT.2 ひじ掛け

姿勢保持と動きやすさの
両立がポイント!



内寸が狭い場合

座ったときの姿勢が保ちやすいが、狭すぎると
脱衣の動作がしづらくなります

内寸が広い場合

動作がしやすくなるが、姿勢を保ちづらい場合も

ひじ掛けの高さ調整

座る時、姿勢を保つことを重視するなら、高め。
立ち上がりを重視するなら低めに設定します

POINT.3 移乗のしやすさ

ひじ掛け機能で選ぶこと
がポイント!

はね上げタイプ

主に介助により移乗する方向け

ひじ掛けが
上がり、
ひろびろ
スペース



一人ではひじ掛けを戻しづらい

昇降タイプ

主に自分で移乗する方向け



下げたひじ
掛けが、
移乗後
自分で
戻しやすい

安寿 ポータブルトイレFX-30 “らくゾウくん” **NEW**

アロン化成

介護保険対応 購入

型式	カラー	商品コード	メーカー品番	希望小売価格	重量
FX-30	標準便座	アースブラウン 223177	532-956	38,500円(税込)	13kg
		ミストブルー 223178	532-957		
	ソフト便座	アースブラウン 223179	532-958	45,100円(税込)	13kg
		ミストブルー 223180	532-959		
	暖房便座	アースブラウン 223181	532-960	56,100円(税込)	13.5kg
		ミストブルー 223182	532-961		
FX-30S	標準便座	アースブラウン 223171	532-950	32,450円(税込)	12.5kg
		ミストブルー 223172	532-951		
	ソフト便座	アースブラウン 223173	532-952	39,050円(税込)	12.5kg
		ミストブルー 223174	532-953		
	暖房便座	アースブラウン 223175	532-954	50,050円(税込)	13kg
		ミストブルー 223176	532-955		
FX-30 自動ラップ	標準便座	アースブラウン 223189	532-968	143,000円(税込)	17.5kg
		ミストブルー 223190	532-969		
	ソフト便座	アースブラウン 223191	532-970	149,600円(税込)	17.5kg
		ミストブルー 223192	532-971		
	暖房便座	アースブラウン 223193	532-972	160,600円(税込)	18.5kg
		ミストブルー 223194	532-973		
	標準便座・快適脱臭	アースブラウン 223195	532-974	168,850円(税込)	18kg
		ミストブルー 223196	532-975		
	ソフト便座・快適脱臭	アースブラウン 223197	532-976	176,550円(税込)	18kg
		ミストブルー 223198	532-977		
	暖房便座・快適脱臭	アースブラウン 223199	532-978	185,350円(税込)	19kg
		ミストブルー 223200	532-979		

●最大使用者体重：100kg



側方ガード

※FX-30S除く

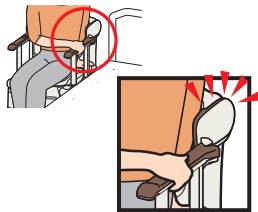

ひじ掛け昇降、お尻拭き時の座位をサポート

移乗動作に合わせてひじ掛け2段階に調節可能

ノーマルポジション

高さ0.6~24cmに設定

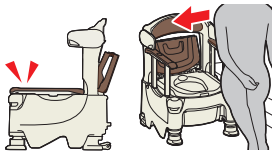

0cmは座位移乗動作の邪魔にならない

ハイポジション

高さ6.12~30cmに設定

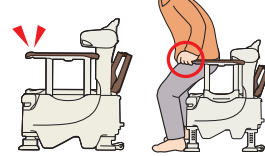

最大30cmは立位移乗での安定した立ち座りに最適

姿勢保持グリップ



前傾することで腹圧をかけて排泄を促します

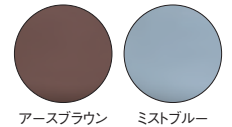

安寿 ポータブルトイレ ジャスピタ

アロン化成

型式	カラー	商品コード	メーカー品番	希望小売価格	重量
標準便座	ブラウン	205352	533-900	41,250円(税込)	約10.9kg
	ベージュ	206501	533-920		
ソフト便座	ブラウン	206910	533-901	47,850円(税込)	約11kg
	ベージュ	241368	533-921		
暖房便座	ブラウン	241369	533-902	58,850円(税込)	約11.6kg
	ベージュ	241370	533-922		
標準便座・快適脱臭	ブラウン	206364	533-903	67,100円(税込)	約11.6kg
	ベージュ	241371	533-923		
ソフト便座・快適脱臭	ブラウン	206431	533-904	74,800円(税込)	約11.7kg
	ベージュ	241372	533-924		
暖房便座・快適脱臭	ブラウン	207347	533-905	83,600円(税込)	約12.3kg
	ベージュ	241373	533-925		

●最大使用者体重：100kg

介護保険対応 購入

「排泄姿勢の崩れ」を防ぎ、理想的な排泄姿勢を誘導します

- 左右がくぼんだ前面形状でしっかりと深く座りやすい。



※2023年4月～の価格です。

※介護保険上の利用者負担割合は所得に応じて異なります。

安寿 ポータブルトイレFX-CP “ちびくまくん” アロン化成

型式	カラー	商品コード	メーカー品番	希望小売価格
FX-CP ちびくまくん	さくら色	240245	533-330	34,100円(税込)
	ベージュ	240131	533-550	
FX-CPS ソフト便座	さくら色	240247	533-332	40,700円(税込)
	ベージュ	240133	533-560	
FX-CPH 暖房便座	さくら色	240249	533-333	51,700円(税込)
	ベージュ	240251	533-570	
FX-CPSP 快適脱臭	さくら色	240254	533-334	67,650円(税込)
	ベージュ	240256	533-580	
FX-CPHD 暖房・快適脱臭	さくら色	240258	533-335	76,450円(税込)
	ベージュ	240259	533-590	
FX-CP 補高スベサーなし	さくら色	240260	533-331	31,350円(税込)
	ベージュ	240155	533-554	

- 重量：FX-CP / 約10.8kg (補高スベサーなしは約10.3kg)、FX-CPS / 約10.9kg、FX-CPH / 約11.5kg、FX-CPSP / 約11.7kg、FX-CPHD / 約12.3kg
- 最大使用者体重：100kg

介護保険対応 購入

コンパクトタイプのスタンダード

- 低床型ベッドにも合う座面高さ33~49cm
- ひじ掛け高さ座面から18~30cm

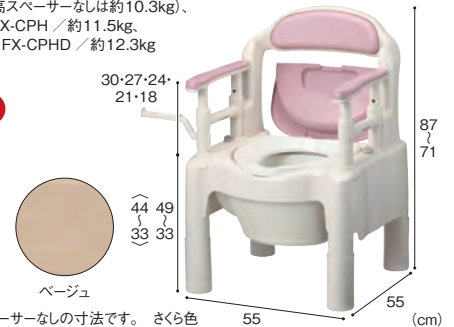

()は補高スベサーなしの寸法です。 さくら色 55 (cm)

特殊寝台

特殊寝台付属品

床ずれ防止用具

体位変換器

徘徊感知機器

手すり

歩行補助具

歩行器

車いす

車いす付属品

スロープ

移動用リフト

鳥籠排便装置

購入品(入浴)

購入品(排泄)

購入品(入浴)

購入品(排泄)

購入品【排泄】

安寿 家具調トイレ セレクトRシリーズ

アロン化成

介護保険対応 購入

型式	商品コード	メーカー品番	希望小売価格	重量	
標準	標準便座	240261	533-850	70,400円(税込)	16.3kg
	ソフト便座	240262	533-851	77,000円(税込)	16.3kg
	暖房便座	240263	533-852	88,000円(税込)	17kg
	標準快適脱臭	240264	533-853	96,250円(税込)	16.9kg
	ソフト快適脱臭	240265	533-854	103,950円(税込)	16.9kg
	暖房快適脱臭	240266	533-855	112,750円(税込)	17.6kg
ワイド	標準便座	240267	533-856	77,000円(税込)	16.7kg
	ソフト便座	240268	533-857	83,600円(税込)	16.7kg
	暖房便座	240269	533-858	94,600円(税込)	17.4kg
	標準快適脱臭	240270	533-859	102,850円(税込)	17.3kg
	ソフト快適脱臭	240271	533-860	110,550円(税込)	17.3kg
	暖房快適脱臭	240272	533-861	119,350円(税込)	18kg
標準	標準便座	240273	533-865	85,250円(税込)	19.3kg
	ソフト便座	240274	533-866	91,850円(税込)	19.3kg
	暖房便座	240275	533-867	102,850円(税込)	20kg
	標準快適脱臭	240276	533-868	111,100円(税込)	19.9kg
	ソフト快適脱臭	240277	533-869	118,800円(税込)	19.9kg
	暖房快適脱臭	240278	533-870	127,600円(税込)	20.6kg
ワイド	標準便座	240279	533-871	92,400円(税込)	21.3kg
	ソフト便座	240280	533-872	99,000円(税込)	21.3kg
	暖房便座	240281	533-873	110,000円(税込)	22kg
	標準快適脱臭	240282	533-874	118,250円(税込)	21.9kg
	ソフト快適脱臭	240283	533-875	125,950円(税込)	21.9kg
	暖房快適脱臭	240284	533-876	134,750円(税込)	22.6kg
コンパクト	標準便座	240285	533-880	50,600円(税込)	14kg
	ソフト便座	240286	533-881	57,200円(税込)	14kg
	暖房便座	240287	533-882	68,200円(税込)	14.7kg
	標準快適脱臭	240288	533-883	76,450円(税込)	14.6kg
	ソフト快適脱臭	240289	533-884	84,150円(税込)	14.6kg
	暖房快適脱臭	240290	533-885	92,950円(税込)	15.3kg

●最大使用者体重：100kg

型式	商品コード	メーカー品番	希望小売価格	重量	
自動ラップタイプ ノーマルタイプ	標準便座	209455	533-940	152,900円(税込)	約19.5kg
	ソフト便座	209456	533-941	159,500円(税込)	約19.6kg
	暖房便座	209457	533-942	170,500円(税込)	約20.2kg
自動ラップタイプ はねあげタイプ	標準便座	209458	533-943	176,000円(税込)	約22.6kg
	ソフト便座	209459	533-944	182,600円(税込)	約22.7kg
	暖房便座	209460	533-945	193,600円(税込)	約23.4kg

●最大使用者体重：100kg

型式	商品コード	メーカー品番	希望小売価格	梱包入数	
消耗品	専用凝固剤	209472	533-946	1,320円(税込)	6
	専用フィルムカセット	209473	533-947	2,640円(税込)	8

自動ラップ機能で
らくらく後処理!



※消耗品(凝固剤・フィルムカセット)は
本体に付属されておりません。
別途ご購入をお願いいたします。
(消耗品は介護保険対応
していません)



フィルムカセット 凝固剤

ひじかけノーマルタイプ



標準幅タイプ



ワイド幅タイプ

ひじかけはね上げタイプ



標準幅タイプ



ワイド幅タイプ

コンパクトタイプ

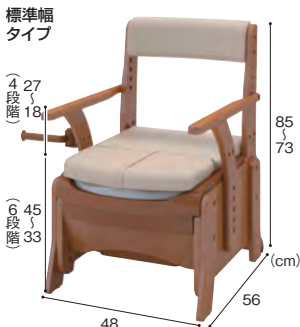

標準幅タイプ

自動ラップタイプ



ノーマルタイプ



はねあげタイプ

汚れやすい部分をプラスチックで覆いました。



汚れやすい部分はプラスチックで覆われ、尿がついてもきれいに拭き取れます。

便座穴にもフィットする
バケツ蓋を作りました。



受け板部は前方に段差があり、こぼれた尿が木部につきにくい構造になっています。



【こぼれガード】付き

前方への尿の飛び散り、こぼれを防ぐことができます。

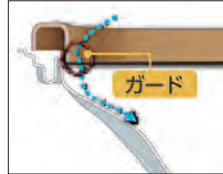

安寿 家具調トイレ シャワピタ

アロン化成

介護保険対応 購入

型式	商品コード	メーカー品番	希望小売価格
AR-SA1ライト	240291	533-818	143,000円(税込)

●重量：約20kg ●最大使用者体重：100kg

前後・左右に洗浄ノズルを
調節できます。

洗浄ノズルの位置を前後・
左右に調節できるので、
おしりにシャワーがピッタリ
合います!

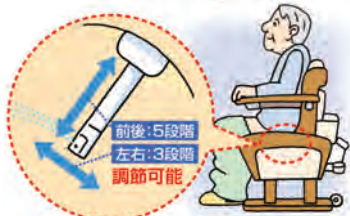

コンパクトで
軽量の
家具調トイレ

シャワー機能
付き



リモコン

※2023年4月～の価格です。

※介護保険上の利用者負担割合は所得に応じて異なります。

木製きらく 片付け簡単トイレ 肘掛跳ね上げN リッチェル

商品名	商品コード	メーカー品番	希望小売価格	重量
普通便座	219601	40060	88,000円(税込)	16.2kg
やわらか便座	219602	40061	93,500円(税込)	16.4kg
バケツA型用袋止めN	219603	00973	2,200円(税込)	-

●最大使用者体重：100kg ※袋止めの単品ご購入時は介護保険対応しておりません。

介護保険対応 購入 排泄物処理袋をセットして、片付け簡単！後処理やニオイの悩みを解決



ポータブルトイレ きらくM 片付け簡単仕様 リッチェル

商品名	カラー	商品コード	メーカー品番	希望小売価格	重量
MS型 普通便座	ダークブラウン	214528	40035	36,300円(税込)	10.4kg
MY型 やわらか便座	ダークブラウン	214529	40036	42,900円(税込)	10.5kg
バケツA型用袋止めN	-	219603	00973	2,200円(税込)	-

●最大使用者体重：100kg ※袋止めの単品ご購入時は介護保険対応しておりません。

介護保険対応 購入 片付けが簡単なプラスチック製ポータブルトイレ



リッチェル ポータブルトイレ 便座特長

座り心地を追求した便座です。外に向かった傾斜で脚が自然と開きやすい便座形状。

仙骨を避けるカーブ

男子小用対応
男性が座位で用を足しやすいように、便座面の穴サイズを前方に拡大。

※普通便座に採用しています。

片付け簡単トイレ・きらくM 片付け簡単仕様 ポイント

袋ごと簡単に処理できます。

【バケツに袋をセット】

【溝に押し込み固定】

排泄物処理袋を袋止めに固定するだけで、簡単に準備できます。袋を外すだけで、後処理の手間が軽減できます。

袋止めはリッチェルのポータブルトイレシリーズにセットして使用できます。(P2シリーズは除く)

※取付可能排泄物処理袋サイズ(推奨)
開口：55cm以上、高さ：38cm以上

ラクリーンバッグ 楽とじ 30枚入 リッチェル

商品コード	メーカー品番	希望小売価格
219604	40039	4,620円(税込)

ポータブルトイレに 巾着タイプのヒモ さらに密閉 抜群の吸収力 不快なニオイ軽減

ポータブルトイレのバケツに袋をかぶせるだけで、簡単にセットできます。

両端のヒモを引っ張り、素早く袋の口を開けて、簡単にゴミとして処理できます。

感染防止の為、ヒモは開口部の周囲を一周させ、強く縛って密閉することをおすすめします。

尿4回分(1回の排泄量150mL)をしっかり吸収する吸収パッドが入っています。

尿を素早くジェル化することにより、アンモニア臭の発生を抑制します。



木製きらく 軽～いトイレ リッチェル

商品名	商品コード	メーカー品番	希望小売価格	重量
普通便座	219605	40056	27,500円(税込)	7.8kg
やわらか便座	219606	40057	33,000円(税込)	8kg

●最大使用者体重：100kg

移動ラクラク！軽～い家具調トイレ

日中は部屋の隅に、就寝時にベッドの横にセッティング
軽いので、いつでも気軽に移動ができます

座面フタ付き
使用しない時は便座面を覆うことができます。
※座る場合はフタを外して使用。

ラクラクお手入れ
便座部分は着脱が簡単です。汚水受けは周囲が汚れにくいフルカバータイプで、外して水洗いできます。

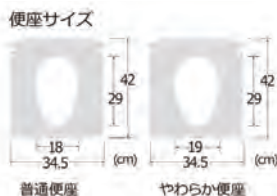

※介護保険上の利用者負担割合は所得に応じて異なります。

購入品【排泄】

ポータルトイレきらく Mシリーズ

リッチェル

商品名	カラー	商品コード	メーカー品番	希望小売価格	重量
MS型	アイボリー	270962	45601	34,100円(税込)	10.3kg
	ダークブラウン	270963	45603		
MY型	アイボリー	221420	45611	40,700円(税込)	10.4kg
	ダークブラウン	202201	45613		
MH型	アイボリー	203875	45621	52,800円(税込)	11.3kg
	ダークブラウン	210369	45623		

●最大使用者体重：100kg

介護保険対応 購入

幅49cmの省スペースボディに
ゆったり座幅40cm

便座や肘掛けの高さも簡単操作



ダークブラウン

アイボリー



さわやかチェアPT

ウチエ

商品名	商品コード	メーカー品番	希望小売価格	重量
肘掛け自在タイプ	221369	8220	59,950円(税込)	約18kg
肘掛けはね上げタイプ	203872	8221	59,950円(税込)	約18kg
ホット便座 肘掛け自在タイプ	221371	8222	73,150円(税込)	約19kg
ホット便座 肘掛けはね上げタイプ	221370	8223	73,150円(税込)	約19kg

●最大使用者体重：100kg

介護保険対応 購入

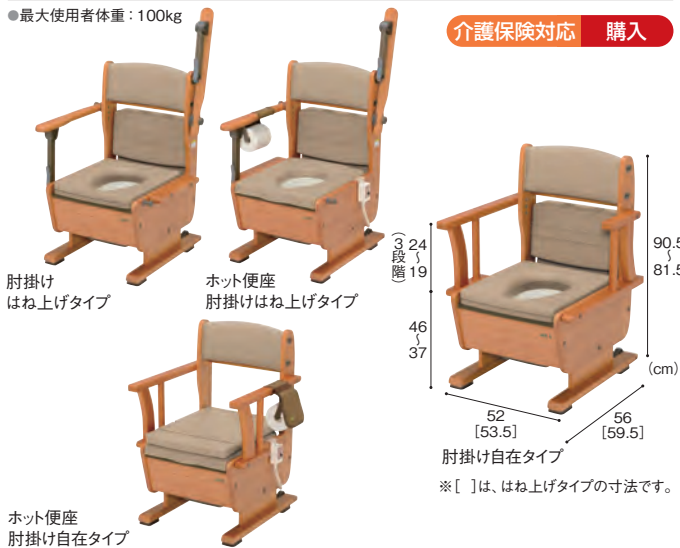

温水洗浄便座付き補高便座α

パナソニック

介護保険対応 購入

洗浄機能・省エネ性UP!



※()は3cmタイプの寸法です。

本体リモコンタイプ

〈レギュラー・エロンゲート共有サイズ〉

補高便座	商品コード	型式	希望小売価格
5cmタイプ	219744	PN-L52022	99,000円(税込)
補高便座	商品コード	型式	希望小売価格
3cmタイプ	219743	PN-L52021	99,000円(税込)

片まひなどで、手元操作がしづらい方には
設置箇所が選べる壁掛けタイプの
リモコン付きを

※ユニバーサルデザイン、一部点字付き
ボタン採用



※()は3cmタイプの寸法です。

壁掛けリモコンタイプ

〈レギュラー・エロンゲート共有サイズ〉

補高便座	商品コード	型式	希望小売価格
5cmタイプ	219746	PN-L52032	110,000円(税込)
補高便座	商品コード	型式	希望小売価格
3cmタイプ	219745	PN-L52031	110,000円(税込)



〈付属品〉

水はねガード(便座と補高便座の間にセットして隙間をなくし、尿の飛び散りを防ぎます。)
※レギュラーサイズ・エロンゲートサイズは共用となります。

ウォシュレット付補高便座

TOTO

介護保険対応 購入

座面を少し高くして立ち座りをラクにします。充実した機能を備えた「ウォシュレット」付きです



※()は3cmタイプの寸法です。



※()は3cmタイプの寸法です。



※()は3cmタイプの寸法です。

ウォシュレットアプリコットF2タイプ

〈エロンゲートサイズ〉

補高便座5cmタイプ

商品コード	型式	希望小売価格
213352	EWCS441S-39R	179,630円(税込)

補高便座3cmタイプ

商品コード	型式	希望小売価格
213350	EWCS451S-39R	179,630円(税込)

ウォシュレットS1タイプ

〈エロンゲートサイズ〉

補高便座5cmタイプ

商品コード	型式	希望小売価格
215232	EWCS441S-47	135,630円(税込)

補高便座3cmタイプ

商品コード	型式	希望小売価格
215233	EWCS451S-47	135,630円(税込)

ウォシュレットSBタイプ

〈エロンゲートサイズ〉

補高便座5cmタイプ

商品コード	型式	希望小売価格
215234	EWCS441S-49	123,420円(税込)

補高便座3cmタイプ

商品コード	型式	希望小売価格
215235	EWCS451S-49	123,420円(税込)

水はねガード標準サイズ

※(5.2)、(3.2)は実際に便座が上がる高さです。 ※セット品番の便座の色は、パステルアイボリー(#SC1)のみになります。

DFree HomeCare **NEW**

トリプル・ダブリュー・ジャパン

介護保険対応 購入

商品コード	希望小売価格
—	99,000円(税込)

- (DFree本体)
- サイズ：幅5.1×奥行3.6×高さ1.7cm
 - 重さ：26g
 - 防水性：水洗い可能（充電端子カバーを閉じた状態）
 - 使用電池：リチウムイオン二次電池
 - 動作時間（充電時間）：約40時間*（約4時間）
 - 通信方式：Bluetooth® LE 5.0
- (専用お知らせ機器)
- ディスプレイサイズ：7インチ
 - 通信方式：Bluetooth® LE 5.0
 - 付属品：ACアダプター

尿のたまり具合をリアルタイムに表示
膀胱内の尿のたまり具合を、10段階の数値でリアルタイムに表示します。



DFree HomeCareは「1日でも長くトイレで排尿したい」という気持ちに寄り添う製品です

POINT 1 排尿のタイミングをお知らせ モニタリング機器だからできる排泄自立支援・介護！

トイレのタイミングやパッド交換のタイミングをお知らせします。通知にもつき、排泄介助を行うことで、自立排泄の実現や空振りの減少につながります。



DFreeを装着すると膀胱内の尿のたまり具合がアプリ上に10段階で表示されます。設定しているそろそろラインにたまり具合が達するとそろそろ通知が鳴ります。通知を目安にトイレや介助を行ってください。
※10が必ず排尿のタイミングではなく、6や8で排尿されることもあり、個人差があります。
※そろそろラインはいつでも変更可能です。

そろそろ通知

尿のたまり具合がそろそろラインを超えたタイミングで、トイレの目安となる通知が届きます。

でたかも通知

尿のたまり具合が低下したタイミングで、パッド交換の目安となる通知が届きます。

起き上がり

横になっている状態から身体を起こしたタイミングで、起き上がりを表示します。

POINT 2 排尿記録



「記録する」ボタンから簡単に排尿記録ができます。「記録を見る」ボタンでは、一日ごとの排尿記録を表示、日付選択で過去の排尿記録を確認できます。

POINT 3 排尿傾向の把握



「1週間毎の記録を見る」ボタンを押すと1週間の毎日ごとの排尿回数や排尿した時間帯を一目で確認できます。排尿傾向の把握にご活用ください。

POINT 4 スポット尿測定

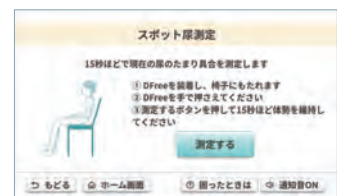

スポット尿測定は15秒で尿のたまり具合を測定する機能です。常時計測ではなく、介助のタイミングで尿量を確認してトイレ誘導したいなど、能動的に計測することを想定した機能です。正しい計測位置が分かれば、シート無しで利用することも可能です。

DFree装着用シート

専用のDFree装着用シートは、DFreeのずれを抑え、簡単に装着することができます。DFree本体をDFree装着用シート中央部にはめてご利用いただけます。プレミアムとスタンダードの2種類あり、3～5回を目安に繰り返しご利用可能です。



消耗品

商品名	タイプ	商品コード	希望小売価格
DFree	スタンダードタイプ(医療用テープを使用) 12枚(約2か月分)	—	1,980円(税込)
装着用シート	プレミアムタイプ(シリコンテープを使用) 6枚(約1か月分)	—	3,828円(税込)
超音波ジェル	ジェル 1本(約1か月分)	—	550円(税込)

※プレミアムタイプはよりお肌への負担が少ないシリコンテープを使用しています。

機器構成

DFreeと専用お知らせ機器がBluetoothで接続するため、Wi-Fiなどネットワーク環境は必要ありません。専用お知らせ機器はDFree機能に制限されます。



※10～15mの同じ空間の直線距離で壁や階をまたぐ場合を除きます。

適切なデータが取れない可能性のある方

膀胱の特徴（姿勢等により形状が変化しやすい）及び超音波技術の特性上、以下の方は、DFreeによる計測が困難な場合がございます。

- | | |
|--|---|
| <p>体型</p> <ul style="list-style-type: none"> ・下腹部の脂肪が厚い方 ・下腹部の皮膚が極度に弛んでいる方 ・下腹部に大きな手術痕のある方 | <p>その他</p> <ul style="list-style-type: none"> ・肌の赤み・かぶれが強い方 ・未就学児などの小さなお子様 ・尿をためることができない方 ・1回の排尿量が少ない方 ・尿を出し切れない方 ・体毛の濃い方 ・妊娠中の方 ・ペースメーカーなど植込み型医療機器をご利用中の方 |
| <p>姿勢・状況</p> <ul style="list-style-type: none"> ・常時前傾姿勢で座られている方 ・常時側臥位・腹臥位で就寝される方 ・座位で足を組んでいる時 | |

※介護保険上の利用者負担割合は所得に応じて異なります。

特殊寝台

特殊寝台付属品

床ずれ防止用具

体位変換器

徘徊感知機器

手すり

歩行補助具

歩行器

車いす

車いす付属品

スロープ

移動用リフト

自動排泄装置

購入品（入浴）

購入品（排泄）

購入品（入浴）

購入品（排泄）

購入品【介護保険給付対象外商品】

トイレに流せるたっぷり使えるおしりふき 日本製紙クレシア

大容量の100枚入りだから
たっぷり使えます

商品コード	メーカー品番	希望小売価格
—	D1932	495円(税込)

- サイズ: 15×20cm (1枚サイズ)
- 入り数: 100枚入
- 材質: パルプ
- 質量: 390g

- トイレに流せて清潔、便利です。
- お肌をいたわるアロエエキス配合。
- 素肌と同じ弱酸性。
- 片手でラクラク取り出し口。ストッパー機能つき。



ポータブルトイレ用消臭液

パナソニックエイジフリー

ポータブルトイレの
気になるニオイをおさえます

ポータブルトイレのニオイをモトから消します。

商品コード	メーカー品番	希望小売価格
—	D0248	792円(税込)

- VAL TBN5B・VAL TBN5M (無色タイプ) 共用
- 容量: 400ml (約20回分)
- 質量: 450g



VAL TBN5B VAL TBN5M(無色タイプ)

サニタクリーン ワンズケア

総合サービス

ポータブルトイレのバケツにかぶせて使用
防災でも使用できます

商品コード	メーカー品番	希望小売価格
—	D1493	3,300円(税込)

- サイズ: 65×55cm (1枚サイズ)
- 材質: 袋/炭酸カルシウム混入ポリエチレンシート/不織布・パルプ・リサイクルパルプ
高吸収性樹脂ポリマー・抗菌ポリマー
- 質量: 1.3kg



結びヒモ切り取り線

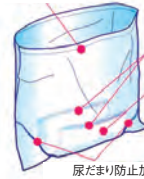

袋と凝固シートが接着一体化
(袋を開くだけで使えます)

優れた吸水力
(大人1~3回分)

尿だまり防止加工



- 抗菌凝固シート接着一体型。
- 便や尿などの水分を凝固し、防臭・抗菌効果に優れ、焼却処理ができますので衛生的です。
- ほとんどのポータブルトイレ・差し込みトイレなどにセットして使えます。
- 介護する方、受ける方の心理的な負担を軽減します。
- 使用後は、紙おむつと同様に処理できます。

※業務用セット(240枚入り)もごございます。43,560円(税込)

デオドバッグ 小サイズ 50枚

三菱王子紙販売

ガスバリア性が非常に高い、
特殊PE樹脂を含む複層構造で
ニオイを外にもらしません!

商品コード	メーカー品番	希望小売価格
—	D371	1,100円(税込)

- 入り数: 50枚入
- 厚み: 0.037mm
- 材質: ポリエチレン



使用例



3つの特徴

ハイガスバリア性

酸素をはじめ、気体をほとんど通しません。

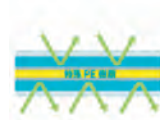

防臭性

商品の香りを保持し嫌なニオイを寄せ付けません。



耐油性・
耐有機溶剤性

油類、有機溶剤を含む薬品類の汚れ防止や包装に適しています。



セントケア
おすすめボックスシート2枚セット

西川リビング

商品コード	希望小売価格
—	4,400円(税込)

- サイズ: 83×191cm、91×191cm
- 材質: 綿70%・ポリエステル30%
- 色: ホワイト



介護用にピッタリ!
ズレにくい
ボックス型シート
です

セントケア
おすすめ防水シート2枚セット

西川リビング

商品コード	希望小売価格
—	4,400円(税込)

- サイズ: 80×145cm
- 材質: 綿80%・ポリエステル20%
シンカーパイル・ラミネート加工

- ※漂白剤・柔軟剤などの洗剤は生地や防水機能を傷めますので避けてください。
- ※80℃以上の乾燥機の使用は避けてください。



- 使い方
汚れやすい部分に横に敷いて包んで使います。

ハユール フットバスバケツ NEW リッチェル

商品コード	希望小売価格
—	1,650円(税込)

- 材質: ポリプロピレン

フタつきで、フタの上に物が置ける
足湯バケツ
足元の冷え対策に



使用例

インターネット・クラウド活用 認知症老人徘徊感知+位置情報検索サービス

iSEED

Parumo
パルモどっち君2

パルモどっち君2は、普段お使いになる衣服、靴、杖、鞆に装着できる超小型のGPS端末です

GPS機能により、ゼンリンの地図上に表示され、簡単に位置情報を検索できます
衛星みちびきに対応し、位置精度が向上しました

型式	商品コード	TAISコード
iss-115	-	01570-000031

- 重量：約26g (GPS 端末のみ)
- 測位方式：GNSS (GPS、みちびき、GLONASS、BeiDou、Galileo)、A-GPS、基地局測位
- 通信回線：LTE 回線
- バッテリー容量：400mAh (約1週間)
- 充電：USB Type C 方式、充電器付属
- 防水・防塵：IP68 対応
- プザー：内蔵

※一部の自治体では介護保険適用あり。

初回登録料 **12,100** 円

レンタル価格 **2,750** 円/月

「衛星みちびき」対応



パルモどっち君2
iss-115

38.5
47.5
11.85 (mm)

位置情報検索&地図上に見やすく表示

第三者が位置情報を検索できます。
ゼンリンの地図の上にピンが立ち、居場所を見やすく表示します。
履歴がわかるので早期発見に貢献します。パソコン、スマホがご利用頂けます。
高精度衛星みちびきに対応し、位置精度が向上しました。



「衛星みちびき」対応

振動を感知して、メール通知

パルモどっち君2は、加速度センサーを内蔵し、本体が移動するとその振動を感知します。
これをトリガーとして、LEDで表示します。
また、予め設定した相手先にメール通知します。(最大5箇所)



移動開始でメール通知

小さくて、どこでもそっと装着

パルモどっち君2は小さいので、高齢者に気付かれないようにそっと装着することが可能です。
例えば、靴、衣服、杖、ポーチなどに着けることが可能です。
別売りで、靴底に装着する専用靴を用意しています。

専用の靴もあります



エリア通知、タイマー通知

- エリア通知
中心点と半径を定めたエリアを設定することが可能です。
このエリアを出ると、どっち君が作動し、予め設定した相手先に通知メールが届きます。
また、エリアの外から中への移動も通知することが可能です。
- タイマー通知
指定した曜日や、時間に位置情報を予め設定した相手先に通知することが可能です。

エリアを出たら
メール通知

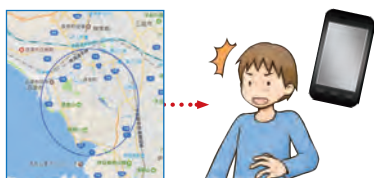

専用シューズ 2タイプのご用意!!

1) ブラックタイプ



2) ブラウンタイプ



特殊寝台

特殊着付用品

床ずれ防止用具

体位変換器具

徘徊感知機器

手すり

歩行補助つえ

歩行器具

車いす

車いす付用品

スロープ

移動用リフト

自動排煙装置

購入品(入浴)

購入品(排泄)